

КАТАЛОГ 2024



МуніМед®

поставщик
лабораторій

О компании

Компания «МиниМед», основанная в 1992 году, специализируется на производстве стеклянной лабораторной посуды и поставках иных лабораторных принадлежностей.

Неусыпное внимание на предприятии уделяется качеству выпускаемой продукции. На производстве, наряду с традиционными технологиями, используются только проверенные новейшие технологии. Помимо серийно выпускаемой продукции, нами практикуется изготовление изделий по индивидуальным заказам.

Исчерпывающий перечень лабораторных принадлежностей из полимерных материалов обеспечивается собственным производством и прямыми поставками дружественных партнёров.

Современно оснащенный склад в Брянске, близость приграничных таможенных терминалов, склад в Москве и наличие собственного автомобильного парка позволяют организовать оптимальную логистику с минимальными сроками выполнения заказа. За десятилетия работы нашего предприятия в России и других странах сформировалась лояльная аудитория приверженцев продукции и комфортного сервиса нашей компании.

Как сделать заказ

Сделать заказ можно по телефону (4832) 92-97-97, 92-24-52, 92-24-53, по факсу (4832) 92-24-54, 92-24-59 или отправить заявку по электронной почте info@minimed.ru.

Вы можете приехать в центральный офис компании ООО «МиниМед» в Брянске, ознакомиться с изделиями в демонстрационном зале. Если Вас интересует нестандартная продукция (индивидуальный заказ), наши инженеры помогут Вам составить техническое задание.

Оплата заказа

Перед размещением заказа уточните текущие цены по телефону или на нашем сайте. Оплата заказа производится по счету. Возможны различные графики перечисления средств, в том числе и отсрочка платежа до 30 дней. Предусмотрена система скидок для торгующих организаций и предпринимателей.

Гарантия и претензии

Мы гарантируем, что вся наша продукция соответствует своим описаниям, приведенным в каталоге, сертификатах качества и в инструкциях. При обнаружении отклонений от заявленных характеристик товар безусловно подлежит возврату. Никаких иных гарантий, включая подразумеваемые гарантии ликвидности продуктов или их годности для других целей, компания не дает.

Как вернуть товар

Наш отдел продаж готов помочь Вам в случае возникновения проблем с заказом. Пожалуйста, проверьте Ваш груз сразу по его получении и уведомьте нас о повреждениях груза или расхождениях с заказом. Если претензии обоснованы, мы предпримем быстрые меры для исправления ошибки. При возврате ошибочно заказанных товаров Вам придется оплатить расходы по их замене.

Информация по поставкам на территории России

При заказе товаров сообщайте нам удобный для Вас способ доставки. Доставка товаров по территории РФ производится всеми возможными способами, включая самовывоз со склада в Брянске или в Москве (г. Котельники, Дзержинское шоссе, 7/4).

Информация по международным поставкам

Мы располагаем существенным опытом по экспортным отправлениям. Наши сотрудники проконсультируют Вас по вопросам, связанным с организацией маршрута, оформлением документов и страхованием груза. Специалист по таможенному оформлению обеспечит четкое и своевременное прохождение грузов и документов через Российскую таможню.

Комментарии

В процессе продолжающегося совершенствования изделий их характеристики, указанные в каталоге, могут не совпасть с фактическими. Надеемся на снисхождение коллег при обнаружении опечаток.

Контактная информация

241520, Российская Федерация, Брянская область, Брянский район, с. Супонево, ул. Шоссейная, 17а

Тел. (4832) 92-97-97, 92-24-52 Факс (4832) 92-24-54, 92-24-59

Многоканальный номер 8-800-100-48-32

E-mail: info@minimed.ru Веб-сайт: www.minimed.ru



P.S. Надеемся на снисхождение коллег при обнаружении опечаток.



СОДЕРЖАНИЕ

Лабораторная посуда и принадлежности из стекла	3
Лабораторная посуда и принадлежности из пластика	45
Лабораторная посуда и принадлежности из фарфора	98
Лабораторные принадлежности из прочих материалов	104
Лабораторное оборудование	129
Красители и химические реактивы	140
Вакуумные пробирки	146
Принадлежности для защиты персонала	158
Принадлежности для ПЦР	163
Лабораторная посуда 1 класса точности	169
Приложения и указатели	173
Алфавитный указатель	176
Артикулярный указатель	182

ЛАБОРАТОРНАЯ ПОСУДА И ПРИНАДЛЕЖНОСТИ ИЗ СТЕКЛА



ЛАБОРАТОРНАЯ ПОСУДА И ПРИНАДЛЕЖНОСТИ ИЗ СТЕКЛА

Марки стекла, использованные при производстве, приведены в Приложении.

Ареометры ГОСТ 18481-81

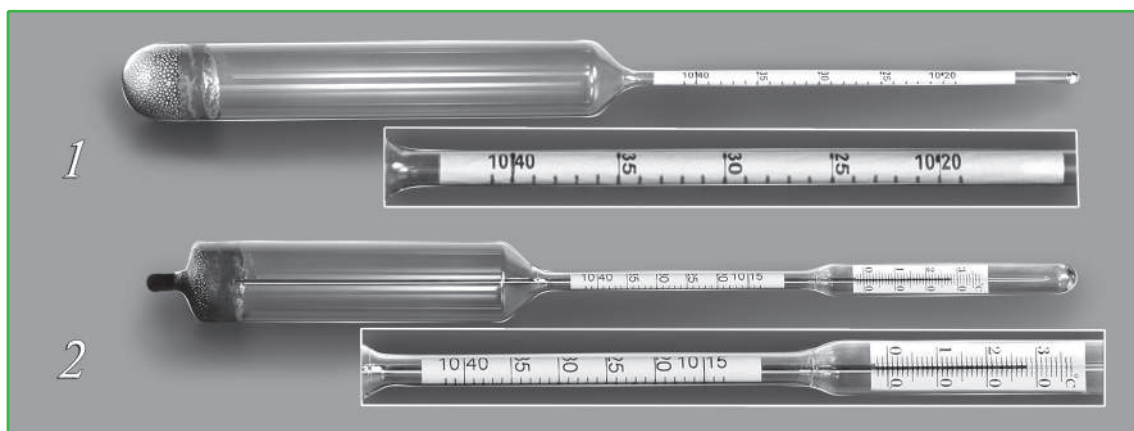

№ п/п	Артикул/ Наименование	Назначение	Характеристики
Производитель: ПАО "Химлаборприбор", Россия			
1	21000503/ Ареометр для молока, АМ 1020-1040	Предназначен для измерения плотности цельного и обезжиренного молока, пахты и сыворотки.	Диапазон измерения плотности, кг/м ³ - 1020—1040; цена деления, кг/м ³ - 0,5; погрешность, кг/м ³ - ±0,5; длина, мм - 350±1,0; наибольший диаметр, мм - 30±1,0. Межповерочный интервал - 4 года. Индивидуальная упаковка.
2	21000504/ Ареометр для молока, АМТ 1015-1040 (с термометром)	Предназначен для измерения плотности цельного и обезжиренного молока, пахты и сыворотки.	Диапазон измерения плотности, кг/м ³ - 1015 - 1040; цена деления, кг/м ³ - 1,0; погрешность, кг/м ³ - ±1,0; длина, мм - 330±1,0; наибольший диаметр, мм - 30,5±1,0; диапазон измерения термометрической шкалы, °С - 0 - 35; цена деления шкалы термометра, °С - 1,0. Термометрическая жидкость - окрашенный керосин. Межповерочный интервал - 4 года. Индивидуальная упаковка.

3



Для ареометров цилиндры с носиком на пластмассовом основании без делений (исполнение 3)

ТУ 4320-012-29508133-2009

Разработаны для ареометрии.

Изготовлены из химико-лабораторного стекла*.

Артикул	Наименование	Номинальная вместимость, мл	Диаметр горловины, мм	Высота, мм	Уп., шт
10004501	3-25/195	50	25±1,0	195±5,0	10
10004502	3-31/220	100	31±2,0	220±5,0	5
10004503	3-39/290	250	39±2,0	290±5,0	10
10004504	3-49/390	500	49±3,0	390±5,0	10
10004505	3-47/590	900	47±3,0	590±5,0	4
	(без носика)				

Производитель: ООО «МиниМед», Россия



Банка для реактивов, 100 мл, с металлической крышкой, широкое горло

Банка предназначена для сыпучих реактивов.

Вместимость, мл - 100. Высота, мм - 87,5±2,0. Диаметр банки, мм - 50,09±3,0. Внутренний диаметр горловины, мм - 28,19±2,0.

Изготовлена из янтарного стекла. Упаковка 144 шт.

Артикул 12002860.

Производитель: Китай

Боек для ампул фиксанала

ТУ 4320-012-29508133-2009

Боек представляет собой стеклянный стержень с заостренными конусообразными концами с двух сторон и гардой в середине. Гарда не позволяет бойку пройти через внутренний диаметр стебля воронки в колбу с приготовляемым раствором и препятствует попаданию в колбу осколков ампулы. Длина, мм - $70 \pm 2,0$. Диаметр, мм - $13 \pm 1,0$. Изготовлен из химико-лабораторного стекла*.

Упаковка 100 шт.

Артикул 10006102

Производитель: ООО «МиниМедПром», Россия



Банки лабораторные стеклянные

Предназначены для хранения химических реактивов.

Крышки изготовлены из полипропилена.

Изготовлены из химико-лабораторного стекла*.



4

Артикул	Номинальная вместимость, мл / л	Цена деления, мл	Высота, мм	Внутр. диам. горлов., мм	Диаметр банки, мм	Уп., шт
1. Банки из светлого стекла с делениями и винтовой пластмассовой крышкой						
10006811	50 мл	20	88±1,2	17,5±0,5	45,5±1,2	160
10006800	100 мл	10	100±1,5	30±0,5	56±1,5	120
10006801	250 мл	25	137,5±1,5	30±0,5	70±1,5	70
10006802	500 мл	50	176±2,0	30±0,5	86±2,0	48
10006803	1,0 л	50	226±2,0	30±0,5	100±2,0	30
10006813	2,0 л	100	260±3,0	30±1,0	135±2,0	10
10006814	3,0 л	250	295±3,0	30±1,0	160±2,0	12
10006815	5,0 л	500	330±3,0	30±1,0	180±2,0	6
10006816	10,0 л	500	420±5,0	30±2,0	220±2,0	2
10006817	20,0 л	1000	505±5,0	30±2,0	290±2,0	1
2. Банки из темного стекла с делениями и винтовой пластмассовой крышкой						
10007209	50 мл	20	88±1,2	17,5±0,5	45,5±1,2	120
10007205	100 мл	10	100±1,5	30±0,5	56±1,5	96
10007206	250 мл	25	137,5±1,5	30±0,5	70±1,5	70
10007207	500 мл	50	176±2,0	30±0,5	86±2,0	48
10007208	1,0 л	50	226±2,0	30±1,0	100±2,0	30

Произведено в Китае

Бусы (стеклошарики)

Предназначены для нанесения равномерного газона микроорганизмов на плотные питательные среды в чашках Петри (стр. 42, 89).

Артикул	Диаметр шарика, мм	Уп., кг
12001101	3±0,2	0,1
12001103	5±0,3	0,1

Производитель: Китай

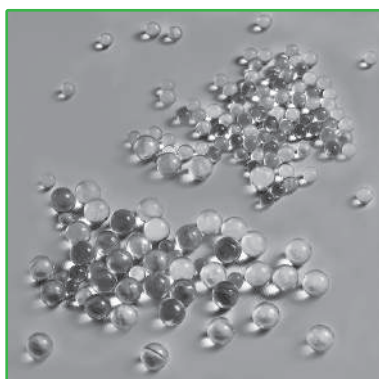



Бутылки стеклянные для крови, трансфузионных и инфузионных препаратов

ГОСТ 10782-85.
 РУ № ФСР 2011/11410 от 03.11.2015 г.
 (ООО «Солстек», Россия);
 ТУ 23.13.11-005-61651007-2017
 (ООО «СПСЗ», Россия)

Предназначены для донорской крови, ее компонентов, трансфузионных и инфузионных препаратов. Изготовлены из медицинского стекла по ГОСТ 19808-86.

Артикул	Наименование	Высота, мм	Внутр. диам. горлов., мм	Диаметр бутылки, мм	Уп., шт.
10006413	II-50-2-МТО	89,5±0,5	25±0,5	42±1,0	180
10006410	II-100-2-МТО	105±1,4	25±0,5	50±1,0	120
10006414	II-250-2-МТО	160±1,6	25±0,5	58±1,0	28
10006412	II-450-2-МТО	165±2,0	25±0,5	79±2,0	15

Производитель: ООО «Солнечногорский стекольный завод» (ООО «Солстек»), Россия;
 ООО «Сергиево-Посадский стеклотарный завод» (ООО «СПСЗ»), Россия



Бутылка БВ-1-1000 стеклянная для реактивов узкогорлая

Предназначена для транспортировки и хранения химических реактивов. Имеет полиэтиленовую крышку и вкладыш в виде пробки, изготовлена из янтарного стекла.

Высота, мм - 250±4,0.

Внутренний диаметр горловины, мм - 21±0,5.

Диаметр бутылки, мм - 95±3,0.

Номинальная вместимость, мл - 1000

Упаковка 8 шт.

Артикул 10001000

Производитель: АО «СВЕТ», Россия



Бутыли с тубусом Вульфа (склянка-аспиратор с краном и шлифованной пробкой)

Предназначены для отбора, хранения и розлива жидкостей. Изготовлены из химико-лабораторного стекла*.

Артикул	Номинальная вместимость, л	Высота, мм	Диаметр бутылки, мм	Конус горл., мм	Конус тубуса и керна крана, мм	Уп., шт
10006309	1,0	195±5,0	106±2,0	29/25	19/26	12
10006310	2,5	270±5,0	145±2,0	44/40	24/29	6
10006311	5,0	338±8,0	185±5,0	55/50	24/29	6
10006312	10,0	405±8,0	215±5,0	60/55	29/32	2
10006313	20,0	520±4,0	279±3,0	67/54	29/32	1

Произведено в Китае

Кран для склянки-аспиратора

Предназначен для присоединения к емкостям с соответствующим конусом. Изготовлен из химико-лабораторного стекла*.

Материал гайки АБС-пластик.

Артикул	Наименование	Конус крана, мм	Уп., шт
10006315	для склянки 1 л	19/26	1
10006316	для склянки 2,5 л; 5 л	24/29	1
10006318	для склянки 10 л; 20 л	29/32	1

Произведено в Китае



Бюретки

ГОСТ 29251-91

Тип 1

Класс точности 2

 0 — «отливные», вымеряемые «на слив»

Разработаны для серийного дозирования жидкостей и титрования растворов. Шкала коричневого или синего цвета. Изготовлены из химико-лабораторного стекла*. Материал гайки АБС-пластик.

Производитель: ООО «МиниМедПром», Россия

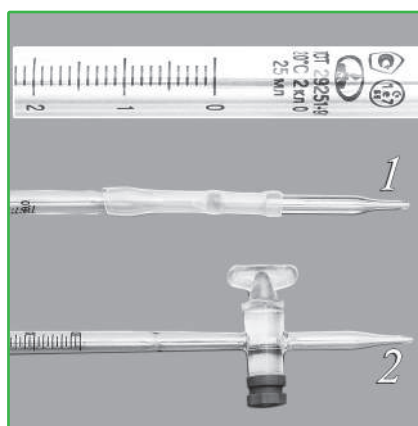

1. Бюретки без крана, с оливой (исполнение 3)

Артикул	Наименование	Вместимость, мл	Предел погрешности, мл	Цена деления, мл	Уп., шт
10000001	1-3-2-10-0,05	10	±0,05	0,05	3
10000003	1-3-2-25-0,1	25	±0,1	0,1	3
10000004	1-3-2-50-0,1	50	±0,1	0,1	3
10000002	1-3-2-100-0,2	100	±0,2	0,2	3

2. Бюретки с одноходовым пришлифованным краном с резьбовым уплотнением (исполнение 1)

Артикул	Наименование	Вместимость, мл	Предел погрешности, мл	Цена деления, мл	Уп., шт
10000026	1-1-2-10-0,05	10	±0,05	0,05	3
10000027	1-1-2-25-0,1	25	±0,1	0,1	3
10000028	1-1-2-50-0,1	50	±0,1	0,1	3
10000029	1-1-2-100-0,2	100	±0,2	0,2	3

Бюретки с боковым краном и резервуаром (микробюретки)

ГОСТ 29251-91,

ТУ 9464-022-52076351-2016

Тип 1, исполнение 2, класс точности 2

 0 — «отливные», вымеряемые «на слив»

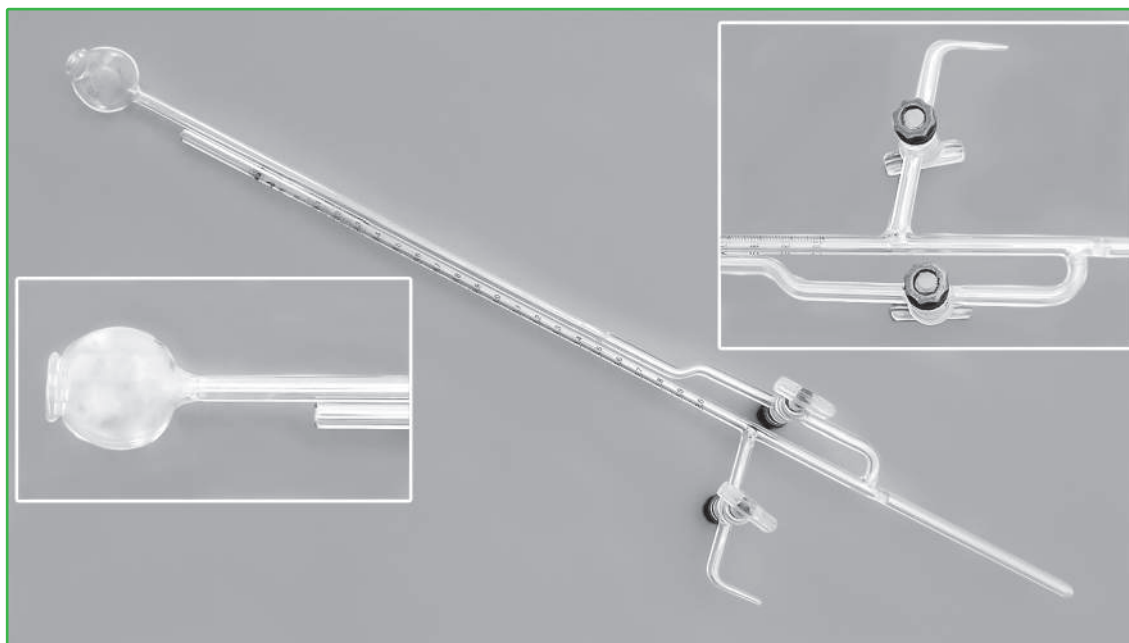

Предназначены для титрования и отмеривания небольших количеств жидкости. Шкала синего цвета. Изготовлены из химико-лабораторного стекла*. Материал гайки АБС-пластик.

Артикул	Наименование	Вместимость, мл	Предел погрешности, мл	Цена деления, мл	Уп., шт
10000023	1-2-2-1-0,01	1	±0,02	0,01	1
10000024	1-2-2-2-0,01	2	±0,02	0,01	1
10000025	1-2-2-5-0,02	5	±0,02	0,02	1

Производитель: ООО «МиниМедПром», Россия



Воронки лабораторные

ГОСТ 25336-82

Тип В

Предназначены для переливания и фильтрования жидкостей. Изготовлены из стекла марки ТС (боросиликатное стекло 3,3) по ГОСТ 21400-75.

Артикул	Наименование	Диаметр воронки, мм	Диаметр стебля, мм	Высота, мм	Уп., шт
10000515	В-25-38	25±3,0	6±1,0	38±2,0	24
10000507	В-36-50	36±5,0	7±1,0	50±2,0	12
10000508	В-56-80	56±5,0	11±2,0	80±2,0	12
10000509	В-75-110	75±5,0	11±2,0	110±2,0	12
10000506	В-100-150	100±10,0	14±2,0	150±3,0	8
10000502	В-150-230	150±10,0	16±2,0	230±3,0	8
10000535	В-150-265	150±10,0	17±2,0	265±3,0	24
10000511	В-250-345	250±10,0	30±3,0	345±3,0	2

Производитель: ООО «МиниМед», Россия

Воронки делительные грушевидные

ТУ 4320-012-29508133-2009

Тип ВД, исполнение 3



8

Предназначены для разделения несмешивающихся жидкостей в процедурах экстрагирования. Изготовлены из химико-лабораторного стекла*. Материал гайки АБС-пластик.

Производитель: ООО «МиниМед», Россия

1. Воронки делительные грушевидные без делений

Артикул	Наименование	Вместимость, мл	Конус горловины, мм	Длина, мм	Наибольший диаметр, мм	Уп., шт
10000328	ВД-3-125	125	19/26	305±5,0	67±2,0	2/48
10000302	ВД-3-250	250	19/26	355±5,0	82±3,0	2/32
10000303	ВД-3-500	500	24/29	405±7,0	97±3,0	2/24
10000301	ВД-3-1000	1000	29/32	485±7,0	125±4,0	2/12
10000329	ВД-3-2000	2000	34/35	580±10,0	142±5,0	4

2. Воронки делительные грушевидные с делениями

Ориентировочная шкала номинальной вместимости белого цвета.

Артикул	Наименование	Вместимость, мл	Цена деления, мл	Конус горловины, мм	Длина, мм	Наибольший диаметр, мм	Уп., шт
10000401	ВД-3-125	125	5	19/26	292±5,0	69±2,0	2
10000402	ВД-3-250	250	10	19/26	357±5,0	82±3,0	2
10000403	ВД-3-500	500	20	24/29	405±7,0	97±3,0	2
10000404	ВД-3-1000	1000	50	29/32	480±7,0	122±4,0	2

Дозатор к прибору Флоринского, на 10 гнезд

ТУ 4320-012-29508133-2009

Дозатор в составе прибора Флоринского служит резервуаром для реактивов, на котором через пробки устанавливаются 10 пипеток соответствующего объема. Размеры, мм - не более $(360 \pm 10,0) \times (30 \pm 2,0)$. Диаметр гнезд, мм - $10 \pm 0,1$.

Изготовлен из химико-лабораторного стекла*. Пипетки с пробками приобретаются дополнительно (арт.10001720-10001724).

Упаковка 10 шт.

Артикул 10000611

Производитель: ООО «МиниМед», Россия

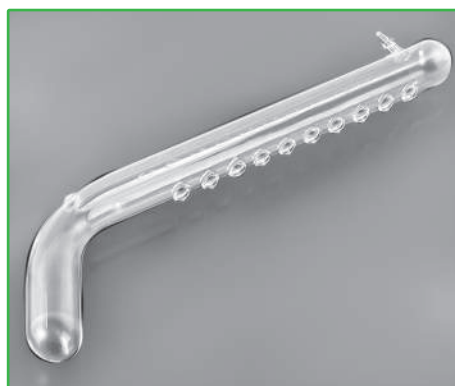

Воронки делительные цилиндрические

Тип ВД, исполнение 1



Предназначены для разделения несмешивающихся жидкостей в процедурах экстрагирования. Изготовлены из химико-лабораторного стекла*.

Материал гайки АБС-пластик.

Производитель: ООО «МиниМед», Россия

1. Воронки делительные цилиндрические без делений

Артикул	Наименование	Вместимость, мл	Конус горловины, мм	Длина, мм	Диаметр цилиндра, мм	Уп., шт
ГОСТ 25336-82						
10000311	ВД-1-10	10	14/23	200±3,0	18±1,0	10
10000312	ВД-1-25	25	14/23	225±3,0	24±2,0	5
10000313	ВД-1-50	50	14/23	245±4,0	30±2,0	5
ТУ 4320-012-29508133-2009						
10000308	ВД-1-60	60	19/26	272±4,0	32±2,0	4/48
10000305	ВД-1-125	125	19/26	365±5,0	40±3,0	4/48
10000306	ВД-1-250	250	19/26	385±5,0	50±3,0	4/32
10000307	ВД-1-500	500	24/29	505±7,0	62±3,0	2/24
10000304	ВД-1-1000	1000	29/32	550±7,0	85±5,0	2/12

2. Воронки делительные цилиндрические с делениями

Ориентировочная шкала номинальной вместимости белого цвета.

Артикул	Наименование	Вместимость, мл	Цена деления, мл	Конус горловины, мм	Длина, мм	Диаметр цилиндра, мм	Уп., шт
ТУ 4320-012-29508133-2009							
10000451	ВД-1-125	125	5	19/26	355±5,0	40±3,0	4
10000452	ВД-1-250	250	5	19/26	396±5,0	50±3,0	4
10000453	ВД-1-500	500	10	24/29	510±7,0	62±3,0	2
10000454	ВД-1-1000	1000	20	29/32	560±7,0	86±5,0	2

Емкости с крышками для окраски препаратов на стеклах



Предназначены для окрашивания микропрепаратов на предметных стеклах. Индивидуальная упаковка. Изготовлены из химико-лабораторного стекла*.

№ п/п	Артикул	Наименование	Внутр. размеры основания, мм	Глубина, мм	Высота, мм
Произведено в Китае					
1	12001401	Емкость на 5 стекол вертикально (емкость Коплина)	(32×32)±1,0	86±1,0	107±2,0
2	12001403	Емкость на 10 стекол горизонтально (емкость Шифердекера)	(77×57)±1,0	29±1,0	49±1,0
3	12001409	Емкость на 9 стекол вертикально	(50×52)±1,0	86±1,0	100±1,0
4	12001402	Емкость на 30 стекол (под штатив- рамку, арт.12005107)	(75×65)±1,0	80±1,0	93±1,0
5	12001408	Емкость на 60 стекол (под штатив- рамку арт.12005217)	(150×85)±1,0	80±1,0	95±1,0
Производитель: ООО «МиниМед», Россия (ТУ 4320-012-29508133-2009)					
6	12001404	Емкость на 20 стекол (под держатель ДПС-20, арт. 12005105)	(85×80)±1,0	40±1,0	55±1,0

10

Счетная камера с сеткой Фукса-Розенталя

Предназначена для подсчета клеток и частиц в заданном объеме взвеси. Сетка нанесена методом гравировки. Камера разделена на 16 больших квадратов. Каждый большой квадрат подразделен на 16 малых квадратов. В комплект входят 5 покровных стекол, футляр. Изготовлена из монолитного стекла. Индивидуальная упаковка.

Технические характеристики	
Сторона малого квадрата сетки, мм	0,25±0,001
Сторона большого квадрата сетки, мм	1,0±0,001
Сторона сетки, мм	4,0±0,003
Площадь сетки, мм ²	16,0±0,05
Глубина камеры, мм	0,2±0,005
Объем камеры, мм ³	3,2±0,04

Артикул 12007401

Произведено в Китае



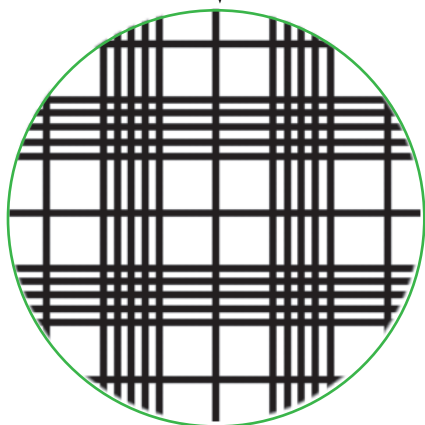
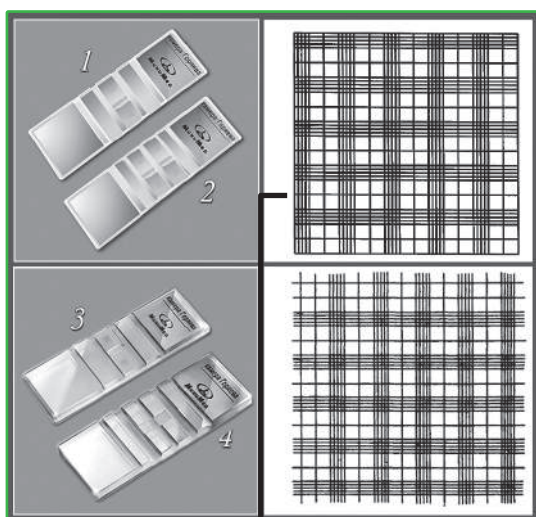

Камера для счета форменных элементов крови (Камера Горяева) 2-х и 4-х сеточная

ТУ 9443-007-29508133-2007
РУ № ФСР 2008/02731 от 06.02.2023 г.

Предназначена для подсчета форменных элементов крови и иных частиц сходных размеров. Изготовлена из оптического стекла К-8.

Сетка нанесена методом вакуумного напыления (исп. 1) или методом гравировки (исп. 3).

В комплект входят 5 специально полированных покровных стекол, обеспечивающих заданную точность объема камеры. Пластиковый футляр.

Технические характеристики	
Сторона малого квадрата сетки, мм	0,05±0,004
Сторона большого квадрата сетки, мм	0,2±0,002
Сторона сетки, мм	3,0±0,005
Глубина камеры, мм	0,1±0,004
Площадь сетки, мм ²	9,0±0,015
Объем камеры, мм ³	0,9±0,02

Артикул:

1. 12001709 — 2-х сеточная камера Горяева (исп. 1);
2. 12001704 — 4-х сеточная камера Горяева (исп. 1);
3. 12001711 — 2-х сеточная камера Горяева (исп. 3);
4. 12001714 — 4-х сеточная камера Горяева (исп. 3)

Производитель: ООО «МиниМед», Россия



Капилляры стеклянные

ТУ 4320-012-29508133-2009

Используются в качестве расходного материала в лабораторных анализах. Подходят для изготовления микрокапилляров при проведении научных исследований. Изготовлены из химико-лабораторного стекла*. Возможно изготовление других размеров по заказу.

Артикул	Длина, мм	Внеш. диаметр, мм	Внутр. диаметр, мм	Толщина стенки, мм	Уп., шт
12001911	75	1,8±0,2	1,0±0,1	0,4±0,05	50
12001914	90	1,8±0,2	1,0±0,1	0,4±0,05	50

Производитель: ООО «МиниМед», Россия

Капельницы

ТУ 4320-012-29508133-2009



Предназначены для капельного дозирования различных растворов в лабораторной практике. Изготовлены из химико-лабораторного стекла*.

Производитель: ООО «МиниМед», Россия

1. Капельница Шустера (ЗП-15,0 ХС)

ГОСТ 25336-82

Габаритные размеры, мм - $(50 \pm 2,0) \times (70 \pm 5,0) \times (75 \pm 5,0)$. Пробка изготовлена из полипропилена. Вместимость, мл - 50. Упаковка 40 шт.

Артикул 12001803

2. Капельницы Страшейна с притертой пробкой-пипеткой

Артикул	Наименование	Вместимость, мл	Размеры, мм	Уп., шт
<u>Капельницы Страшейна из светлого стекла</u>				
12001810	2-30	30	$(76 \pm 5,0) \times (40 \pm 3,0)$	16
12001811	2-60	60	$(85 \pm 5,0) \times (46 \pm 3,0)$	12
12001812	2-125	125	$(110 \pm 5,0) \times (57 \pm 3,0)$	8
<u>Капельницы Страшейна из темного «янтарного» стекла</u>				
12001806	2-30	30	$(76 \pm 5,0) \times (40 \pm 3,0)$	10
12001807	2-60	60	$(85 \pm 5,0) \times (46 \pm 3,0)$	12
12001808	2-125	125	$(110 \pm 5,0) \times (57 \pm 3,0)$	8

3. Капельница-дозатор

Комплектуется спринцовкой, пипеткой и резиновой пробкой с отверстием под пипетку.

Артикул	Номинальная вместимость	Диаметр, мм	Высота, мм	Уп., шт
12001805	50 мл	$42 \pm 3,0$	$148 \pm 5,0$	15
12001804	100 мл	$52 \pm 3,0$	$175 \pm 5,0$	10

4. Пипетка-капельница

Комплектуется спринцовкой и резиновой пробкой с отверстием под пипетку.

Размеры пробки, мм: меньший диаметр - 11; больший диаметр - 16.

Артикул	Номинальная вместимость, мл	Длина носика, мм	Диаметр пипетки, мм	Диаметр расширения, мм	Уп.,шт
12001800	6	$90 \pm 0,5$	$7 \pm 0,5$	$20 \pm 0,5$	1
12001809	6,2	$106 \pm 0,5$	$6,5 \pm 0,5$	$20 \pm 0,5$	1

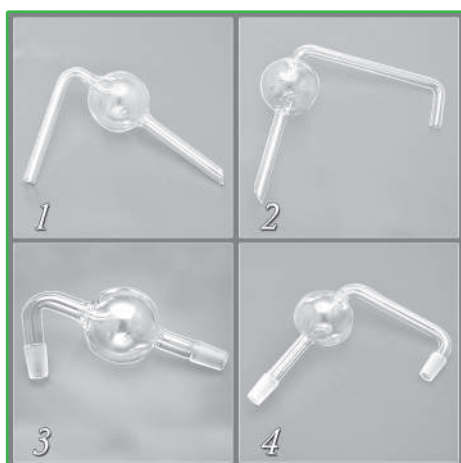

Каплеуловители (насадки Кьельдаля)

ГОСТ 25336-82

Предназначены для улавливания капель в парах кипящей жидкости. Изготовлены из стекла ТС по ГОСТ 21400-75.

Упаковка 11 шт.

№ п/п	Артикул	Наименование	Угол наклона трубки, °	Конус, мм
1	12007508	КО-60	60	-
2	12007507	КО-100	100	-
3	12007505	КО-14/23-60	60	14/23
4	12007506	КО-14/23-100	100	14/23

Производитель: ООО «МиниМед», Россия

Колбы лабораторные



Колбы Бунзена (с тубусом)

Применяются вместе с воронкой Бюхнера и соответствующей пробкой для фильтрации в методиках с аспирацией.

Изготовлены из стекла ТС по ГОСТ 21400-75.

Воронка и пробка приобретаются отдельно (стр. 30, 99, 113-115).

Произведено в Китае

13

1. Колбы Бунзена с цилиндрической горловиной (исполнение 1)

Артикул	Наименование	Номинальная вместимость, мл	Внутр. диам. горл., мм	Высота, мм	Диам. основания, мм	Совместимые пробки, арт.	Уп., шт
10006030	1-125	125	23±1,0	125±5,0	77±2,0	12002912, 12002937, 12003090, 12009337, 12009343	12
10006001	1-250	250	29±1,0	145±5,0	84±2,0	12002913	10
10006002	1-500	500	28±2,0	173±5,0	105±2,0	12002913, 12009333	6
10006000	1-1000	1000	37±2,0	211±5,0	132±2,0	12002914, 12009331, 12009344	2
10006014	1-2000	2000	41±2,0	278±5,0	167±2,0	12002915, 12009339, 12009346	2
10006012	1-5000	5000	53±2,0	375±5,0	235±3,0	12002917	1

2. Колбы Бунзена со шлифом (исполнение 2)

Артикул	Наименование	Номинальная вместимость, мл	Конус горл., мм	Высота, мм	Диам. основания, мм	Совместимые пробки, арт.	Уп., шт
10006023	2-100-19/26	100	19/26	110±5,0	65±2,0	12002911	12
10006020	2-250-29/32	250	29/32	145±5,0	84±2,0	12002913, 12002993	12
10006021	2-500-29/32	500	29/32	173±5,0	105±2,0	12002913, 12002993	8
10006022	2-1000-29/32	1000	29/32	211±5,0	132±2,0	12002913, 12002993	6

Колбы конические со шкалой

ТУ 9464-019-29508133-2015
 ГОСТ 25336-82
 РУ № РЗН 2016/4742 от 15.11.2021г.
 Тип Кн

Конические колбы (Эрленмейера) разработаны для фильтрования, выпаривания и прочих работ в лабораторных условиях. Ориентировочная шкала белого цвета.

Изготовлены из стекла ТС
 по ГОСТ 21400-75.

Пробки приобретаются дополнительно (стр. 30, 113-115).

Производитель: ООО «МиниМед», Россия

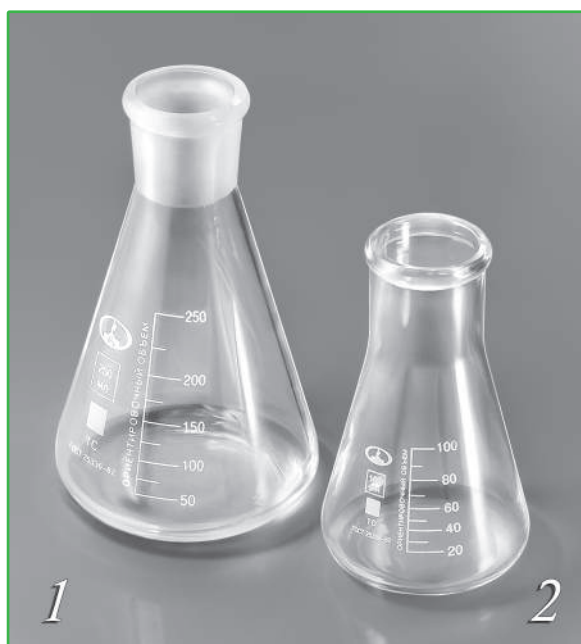

1. Колбы конические со шлифом (исполнение 1)

Артикул	Наименование	Номинальная вместимость, мл	Цена деления, мл	Конус горловины, мм	Высота, мм	Совместимые пробки, арт.	Уп., шт
10000821	Кн-1-25-14/23	25	-	14/23	70±3,0	12002923	24
10000835	Кн-1-50-14/23	50	5	14/23	85±3,0	12002923	12
10000800	Кн-1-50-29/32	50	5	29/32	85±3,0	12002926, 12002993	12
10000820	Кн-1-100-29/32	100	10	29/32	105±3,0	12002926, 12002993	12
10000825	Кн-1-250-29/32	250	25	29/32	140±3,0	12002926, 12002993	12
10000827	Кн-1-500-29/32	500	50	29/32	170±4,0	12002926, 12002993	8
10000824	Кн-1-1000-29/32	1000	100	29/32	215±4,0	12002926, 12002993	6
10000836	Кн-1-2000-29/32	2000	250	29/32	275±4,0	12002926, 12002993	2
10000822	Кн-1-5000-45/40	5000	500	45/40	350±5,0	12003150	1

2. Колбы конические с цилиндрической горловиной (исполнение 2)

Артикул	Наименование	Номинальная вместимость, мл	Цена деления, мл	Диаметр горловины, мм	Высота, мм	Совместимые пробки, арт.	Уп., шт
10000839	Кн-2-25-22	25	-	22±1,5	70±3,0	12002910, 12002945, 12002776, 12009338, 12009322	24
10000834	Кн-2-50-22	50	5	22±1,5	85±3,0	12002945, 12009330, 12009341	12
10000811	Кн-2-50-34	50	5	34±1,5	85±3,0	12002913, 12009333	12
10000830	Кн-2-100-22	100	10	22±1,5	105±3,0	12002911, 12009330, 12009341	12
10000838	Кн-2-100-34	100	10	34±1,5	105±3,0	12002913, 12009333	12
10000832	Кн-2-250-34	250	25	34±1,5	140±3,0	12002913, 12009333, 12002781, 12009066	12
10000840	Кн-2-250-50	250	25	50±2,0	140±3,0	12002916, 12009379, 12009345	12
10000833	Кн-2-500-34	500	50	34±1,5	170±4,0	12002913, 12009333	8
10000812	Кн-2-500-50	500	50	50±2,0	170±4,0	12002916, 12009379, 12009345	8
10000837	Кн-2-1000-50	1000	100	50±2,0	215±4,0	12002916, 12009379, 12009345	6
10000831	Кн-2-2000-50	2000	250	50±2,0	275±4,0	12002916, 12009379, 12009345	2
10000844	Кн-2-3000-50	3000	500	50±2,0	310±4,0	12002916, 12009379, 12009345	2
10000845	Кн-2-5000-50	5000	500	50±2,0	365±4,0	12002916, 12009331, 12009344	1



Колбы круглодонные

ТУ 9464-019-29508133-2015

ГОСТ 25336-82

ПУ № РЗН 2016/4742 от 15.11.2021г.

Тип К

Разработаны для выпаривания, синтеза и других работ в лабораторных условиях. Изготовлены из стекла ТС по ГОСТ 21400-75.

Пробки приобретаются дополнительно (стр. 30, 113-115).

Производитель: ООО «МиниМед», Россия

1. Колбы круглодонные со шлифом (исполнение 1)

Артикул	Наименование	Номинальная вместимость, мл	Диаметр шара, мм	Конус горл., мм	Высота, мм	Совместимые пробки, арт.	Уп., шт
10000910	К-1-50-29/32	50	51±1,0	29/32	105±3,0	12002926, 12002993	12
10000915	К-1-100-29/32	100	64±1,5	29/32	116±3,0	12002926, 12002993	12
10000916	К-1-250-29/32	250	85±2,0	29/32	145±3,0	12002926, 12002993	12
10000917	К-1-500-29/32	500	105±2,0	29/32	175±4,0	12002926, 12002993	8
10000918	К-1-1000-29/32	1000	131±3,0	29/32	210±4,0	12002926, 12002993	6
10000911	К-1-2000-29/32	2000	166±3,0	29/32	260±4,0	12002926, 12002993	1
10000919	К-1-4000-45/40	4000	207±3,0	45/40	315±5,0	12003150	1
10000927	К-1-6000-45/40	6000	236±3,0	45/40	355±5,0	12003150	1
10000912	К-1-10000-45/40	10000	279±4,0	45/40	420±6,0	12003150	2

2. Колбы круглодонные с цилиндрической горловиной (исполнение 2)

Артикул	Наименование	Номинальная вместимость, мл	Диаметр шара, мм	Высота, мм	Совместимые пробки, арт.	Уп., шт
10000906	К-2-50-22	50	51±1,0	105±3,0	12002945, 12002916, 12009330, 12009341	12
10000920	К-2-100-22	100	64±1,5	116±3,0	12002945, 12002916, 12009330, 12009341	12
10000926	К-2-100-34	100	64±1,5	116±3,0	12002913, 12009333	12
10000902	К-2-250-34	250	85±2,0	145±3,0	12002913, 12009333	12
10000903	К-2-500-34	500	105±2,0	175±4,0	12002913, 12009333	8
10000901	К-2-1000-42	1000	131±3,0	210±4,0	12009137, 12009334	6
10000909	К-2-2000-50	2000	166±3,0	260±4,0	12002916, 12009331, 12009344	1

Колбы круглодонные

ТУ 9464-019-29508133-2015

ГОСТ 25336-82

ПУ № РЗН 2016/4742 от 15.11.2021 г.



16

Разработаны для выпаривания, синтеза и других работ в лабораторных условиях.

Изготовлены из стекла ТС по ГОСТ 21400-75.

Пробки приобретаются дополнительно (стр. 30, 113-115).

Производитель: ООО «МиниМед», Россия

1. Колбы круглодонные с 3 горловинами (исполнение 1)

Тип КГУ-3

Артикул	Наименование	Номинальная вместимость, мл	Диаметр шара, мм	Конус центр. горл., мм	Конусы бок. горл., мм	Высота, мм	Совместимые пробки, арт.	Уп., шт
10000930	КГУ-3-1-100-19/26-14/23	100	64±1,5	19/26	14/23	115±3,0	12002925, 12002923	12
10000931	КГУ-3-1-250-29/32-19/26	250	85±2,0	29/32	19/26	145±3,0	12002993, 12002925	12
10000932	КГУ-3-1-500-29/32-19/26	500	105±2,0	29/32	19/26	175±4,0	12002993, 12002925	8
10000933	КГУ-3-1-1000-29/32-29/32	1000	131±3,0	29/32	29/32	210±4,0	12002993, 12002926	6
10000934	КГУ-3-1-2000-29/32-19/26	2000	166±3,0	29/32	19/26	260±4,0	12002993, 12002925	1
10000935	КГУ-3-1-2000-29/32-29/32	2000	166±3,0	29/32	29/32	260±4,0	12002993, 12002926	1

2. Колбы круглодонные с 2 горловинами (исполнение 1)

Тип КГУ-2

Артикул	Наименование	Номинальная вместимость, мл	Диаметр шара, мм	Конус центр. горл., мм	Конусы бок. горл., мм	Высота, мм	Совместимые пробки, арт.	Уп., шт
10000921	КГУ-2-1-100-19/26-14/23	100	64±1,5	19/26	14/23	115±3,0	12002925, 12002923	12
10000922	КГУ-2-1-250-29/32-19/26	250	85±2,0	29/32	19/26	145±3,0	12002993, 12002925	12
10000923	КГУ-2-1-500-29/32-19/26	500	105±2,0	29/32	19/26	175±4,0	12002993, 12002925	8
10000924	КГУ-2-1-1000-29/32-19/26	1000	131±3,0	29/32	19/26	210±4,0	12002993, 12002925	6
10000925	КГУ-2-1-2000-29/32-19/26	2000	166±3,0	29/32	19/26	260±4,0	12002993, 12002925	1

Колбы Кьельдаля

ТУ 9464-019-29508133-2015
ПУ № РЗН 2016/4742 от 15.11.2021 г.



Используются в аппарате Кьельдаля (артикул 10006612), применяемом для определения азота. Изготовлены из стекла ТС по ГОСТ 21400-75. Пробки приобретаются дополнительно (стр. 30, 113-115).

Производитель: ООО «МиниМед», Россия

1. Колбы Кьельдаля со шлифом (исполнение 1)

Артикул	Наименование	Номинальная вместимость, мл	Диаметр шара, мм	Конус горловины, мм	Высота, мм	Совместимые пробки, арт.	Уп., шт
10006614	1-50-14/23	50	54±2,0	14/23	170±4,0	12002923	2
10006620	1-100-14/23	100	60±2,0	14/23	210±4,0	12002923	6
10006615	1-100-19/26	100	60±2,0	19/26	210±4,0	12002925	6
10006610	1-250-19/26	250	87±2,0	19/26	270±4,0	12002925	2
10006611	1-500-29/32	500	109±2,0	29/32	325±4,0	12002993, 12002926	2
10006616	1-1000-29/32	1000	130±2,0	29/32	350±4,0	12002993, 12002926	2

2. Колбы Кьельдаля с цилиндрической горловиной (исполнение 2)

Артикул	Наименование	Номинальная вместимость, мл	Диаметр шара, мм	Высота, мм	Совместимые пробки, арт.	Уп., шт
10006608	2-100-22	100	60±1,5	218±4,0	12002910, 12002945, 12002778, 12009330, 12009341	2
10006606	2-250-26	250	87±2,0	265±4,0	12002912, 12003090, 12002958, 12009332, 12009342	2
10006613	2-250-34	250	87±2,0	265±4,0	12002913, 12009336, 12009056, 12002782	2
10006607	2-500-34	500	109±2,0	325±4,0	12002913, 12009336, 12009056	2
10006609	2-1000-34	1000	130±2,0	350±4,0	12002913, 12002782, 12009336, 12009056	2

Колбы мерные

ТУ 9464-013-52876351-2014

ГОСТ 1770-74

ПУ № РЗН 2016/4740 от 25.10.2021 г.

 Н — «наливные», вымеряемые «по наполнению»
класс точности 2

Предназначены для отмеривания жидкостей и приготовления растворов. Изготовлены из химико-лабораторного стекла*. Пробки можно приобрести дополнительно (стр. 30, 85, 113-115).

Производитель: ООО «МиниМедПром», Россия



1. Колбы мерные с цилиндрической горловиной (исполнение 1)

Артикул	Наименование	Номинальная вместимость, мл	Допустимая погрешность, мл	Диаметр горл., мм	Диаметр шара, мм	Высота, мм	Совместимые пробки, арт.	Уп., шт
10001141	1-5-2	5	±0,05	от 6 до 10	22	70	12002918	25
10001125	1-10-2	10	±0,05	от 6 до 10	27	90	12002952	12
10001129	1-25-2	25	±0,08	от 8 до 10	40	110	12002952	12
10001131	1-50-2	50	±0,12	от 10 до 12	50	140	12002908	12
10001124	1-100-2	100	±0,2	от 12 до 14	60	170	12002909, 12002773	6
10001127	1-200-2	200	±0,3	от 14 до 17	75	210	12002910, 12002778	2
10001128	1-250-2	250	±0,3	от 14 до 17	80	220	12002910, 12002778	2
10001130	1-500-2	500	±0,5	от 17 до 21	100	260	12002911, 12002778	2
10001123	1-1000-2	1000	±0,8	от 21 до 25	125	300	12002929, 12002779	5
10001126	1-2000-2	2000	±1,2	от 25 до 30	160	370	12002929, 12002780	3

2. Колбы мерные с полиэтиленовой пробкой (исполнение 2а)

Артикул	Наименование	Номинальная вместимость, мл	Допустимая погрешность, мл	Пробка, мм	Диаметр шара, мм	Высота, мм	Совместимые пробки, арт.	Уп., шт
10001142	2а-25-2	25	±0,08	10/19	40	110	12002935	12
10001113	2а-50-2	50	±0,12	10/19	50	140	12002935	12
10001110	2а-100-2	100	±0,2	10/19	60	170	12002935	6
10001143	2а-200-2	200	±0,3	14/23	75	210	12002922	2
10001111	2а-250-2	250	±0,3	14/23	80	220	12002922	2
10001112	2а-500-2	500	±0,5	14/23	100	260	12002922	2
10001109	2а-1000-2	1000	±0,8	19/26	125	300	12002924	5
10001108	2а-2000-2	2000	±1,2	29/32	160	370	12002930	3

3. Колбы мерные с пришлифованной пробкой (исполнение 2)

Артикул	Наименование	Номинальная вместимость, мл	Допустимая погрешность, мл	Конус, мм	Диаметр шара, мм	Высота, мм	Совместимые пробки, арт.	Уп., шт
10001140	2-5-2	5	±0,05	7/16	22	70	12002960	25
10001159	2-10-2	10	±0,05	7/16	27	90	12002960	10
10001147	2-10-2	10	±0,05	10/19	27	90	12002921	10
10001137	2-25-2	25	±0,08	10/19	40	110	12002921	12
10001139	2-50-2	50	±0,12	10/19	50	140	12002921	12
10001133	2-100-2	100	±0,2	10/19	60	170	12002921	6
10001205	2-100-2	100	±0,2	12/14	60	170	12002921	10
10001135	2-200-2	200	±0,3	14/23	75	210	12002923	2
10001136	2-250-2	250	±0,3	14/23	80	220	12002923	2
10001138	2-500-2	500	±0,5	14/23	100	260	12002923	2
10001132	2-1000-2	1000	±0,8	19/26	125	300	12002925	5
10001134	2-2000-2	2000	±1,2	29/32	160	370	12002993, 12002926	3



Колбы плоскодонные

ТУ 9464-019-29508133-2015
ГОСТ 25336-82
ПУ № РЗН 2016/4742 от 15.11.2021 г.
Тип П

Разработаны для фильтрования, выпаривания, синтеза и других работ в лабораторных условиях. Изготовлены из стекла ТС по ГОСТ 21400-75. Пробки приобретаются дополнительно (стр.30, 113-115).

Производитель: ООО «МиниМед», Россия

1. Колбы плоскодонные с цилиндрической горловиной (исполнение 2)

Артикул	Наименование	Номинальная вместимость, мл	Диаметр горл., мм	Диаметр шара, мм	Высота, мм	Совместимые пробки, арт.	Уп., шт
10005904	П-2-50-22	50	22±1,0	51±1,0	100±3,0	12002910, 12002945, 12002777, 12009330, 12009341	12
10005918	П-2-100-22	100	22±1,0	64±1,5	110±3,0	12002910, 12002945, 12002777, 12009330, 12009341	12
10005906	П-2-100-34	100	34±1,5	64±1,5	110±3,0	12002913, 12002782, 12009336, 12009056	12
10005908	П-2-250-34	250	34±1,5	85±2,0	140±3,0	12002913, 12002781, 12009066, 12009333	12
10005909	П-2-500-34	500	34±1,5	105±2,0	170±4,0	12002913, 12002781, 12009336, 12009056	8
10005905	П-2-1000-42	1000	42±2,0	131±3,0	200±4,0	12009137, 12009334	6
10005907	П-2-2000-50	2000	50±2,0	166±3,0	250±4,0	12002916, 12009331, 12009344	2
10005911	П-2-3000-50	3000	50±3,0	185±3,0	375±4,0	12002916, 12009331, 12009344	2
10001209	П-2-4000-50	4000	50±3,0	207±3,0	300±5,0	12002916, 12009331, 12009344	1
10005910	П-2-5000-50	5000	50±3,0	225±3,0	400±5,0	12009379, 12009345, 12002917	1
10001213	П-2-6000-65	6000	65±2,5	236±3,0	340±5,0	12002948	1

2. Колбы плоскодонные со шлифом (исполнение 1)

Артикул	Наименование	Номинальная вместимость, мл	Конус, мм	Диаметр шара, мм	Высота, мм	Совместимые пробки, арт.	Уп., шт
10005916	П-1-50-19/26	50	19/26	51±1,0	100±3,0	12002925	12
10005912	П-1-50-29/32	50	29/32	51±1,0	100±3,0	12002993, 12002926	12
10005901	П-1-100-29/32	100	29/32	64±1,5	110±3,0	12002993, 12002926	12
10005902	П-1-250-29/32	250	29/32	85±2,0	140±3,0	12002993, 12002926	12
10005903	П-1-500-29/32	500	29/32	105±2,0	170±4,0	12002993, 12002926	8
10005900	П-1-1000-29/32	1000	29/32	131±3,0	200±4,0	12002993, 12002926	6
10005913	П-1-2000-29/32	2000	29/32	166±3,0	250±4,0	12002993, 12002926	2
10005919	П-1-4000-45/40	4000	45/40	207±3,0	300±5,0	12003150	1
10005920	П-1-6000-45/40	6000	45/40	236±3,0	340±5,0	12003150	1
10005917	П-1-10000-45/40	10000	45/40	279±4,0	400±6,0	12003150	1

Колбы Энглера

ТУ 9464-019-29508133-2015

РУ № РЗН 2016/4742 от 15.11.2021 г.

Тип КРН (круглодонная для разгонки нефти и нефтепродуктов).

Предназначены для перегонки жидкостей, в том числе нефтепродуктов. Диаметр отвода, мм - $3 \pm 0,5$. Угол отвода к горловине, градус: 100-110. Изготовлены из химико-лабораторного стекла*.

Пробки приобретаются дополнительно (стр. 113-115). Упаковка 2 шт.

Производитель: ООО «МиниМед», Россия



Артикул	Наименование	Номинальная вместимость, мл	Диаметр горловины, мм	Диаметр шара, мм	Длина отвода, мм	Высота, мм	Совместимые пробки, арт.
10006100	КРН-125	125	$13 \pm 1,0$	$69 \pm 1,0$	$100 \pm 3,0$	$210 \pm 3,0$	12002909, 12002970, 12002976, 12002956, 12002919, 12002941, 12002982, 12009335
10006101	КРН-250	250	$13 \pm 1,0$	$85 \pm 2,0$	$100 \pm 3,0$	$210 \pm 3,0$	12002909, 12002970, 12002976, 12002956, 12002919, 12002941, 12002982, 12009335

Кювета фотометрическая для билирубинометра «Билимет»

Изготовлена из стекла марки К-8. Состоит из 2-х прямоугольных пластин размером 80×20 мм. Центральная часть нижней пластины кюветы разделена желобками на 15 квадратов размером 5×5 мм. Верхняя пластина кюветы имеет по бокам матовые поверхности.

Индивидуальная упаковка.

Артикул 12002312

Производитель: ООО «МиниМед», Россия





Кюветы для спектрофотометрии

Изготовлены из кварцевого стекла марки КУ-1 по технологии УФ склеивания. Устойчивы к действию кислот (кроме плавиковой кислоты) и разбавленных щелочей. Разработаны для спектрофотометров серии ПЭ, КФК-3-01, БиАн, Белур 600, МиниГем.

Артикул	Наименование	Длина оптич. пути, мм	Вместимость до метки, мл	Размеры, мм	Внутренние размеры, мм	Уп., шт
ТУ 4320-012-29508133-2009						
12002310	1 мм	1	0,5	5 × 24 × 37	1+0,05 × 19 × 34	10
12002306	3 мм	3	1,4	7 × 24 × 37	3+0,05 × 19 × 34	10
12002308	5 мм	5	2,4	9 × 24 × 37	5+0,05 × 19 × 34	10
12002301	10 мм	10	4,7	14 × 24 × 37	10+0,05 × 19 × 34	10
12002305	20 мм	20	9,5	24 × 24 × 37	20+0,1 × 19 × 34	10
12002307	30 мм	30	14,2	34 × 24 × 37	30+0,1 × 19 × 34	6
12002309	50 мм	50	23,7	54 × 24 × 37	50+0,2 × 19 × 34	4
12002304	100 мм	100	47,5	104 × 24 × 38	100+0,2 × 19 × 34	1
ГОСТ 20903-75						
12002303	10x10 мм	10x10	3,3	12,5 × 12,5 × 45	10+0,03 × 10 × 43	10
12002315	10x10 мм с 4-мя прозрачными стенками (для нефелометрии)	10x10	3,3	12,5 × 12,5 × 45	10+0,03 × 10 × 43	10

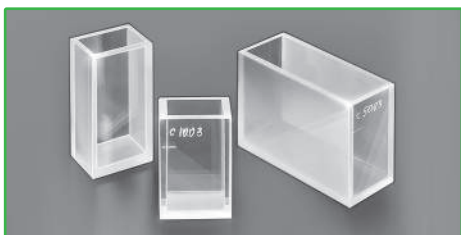

Кюветы для фотометрии

ТУ 4320-012-29508133-2009

Изготовлены из оптического стекла марки К-8 по технологии УФ склеивания (МиниМед) или спекания (Китай). Устойчивы к действию кислот (кроме плавиковой кислоты) и разбавленных щелочей. Разработаны для приборов КФК-3, Белур 600, МиниГем 540, МиниГем 523.

Артикул	Наименование	Длина оптич. пути, мм	Вместимость до метки, мл	Размеры, мм	Внутренние размеры, мм	Уп., шт
12002313	1 мм	1	0,5	5±0,2 × 24±0,2 × 37±0,5	1±0,05 × 19±0,5 × 34±0,5	10
12002350	1 мм (Китай)	1	0,5	5±0,2 × 24±0,2 × 40±0,2	1±0,03 × 20±0,03 × 38±0,03	20
12002324	3 мм	3	1,4	7±0,2 × 24±0,2 × 37±0,5	3±0,05 × 19±0,5 × 34±0,5	10
12002351	3 мм (Китай)	3	1,6	7±0,2 × 24±0,2 × 40±0,2	3±0,03 × 20±0,03 × 39±0,03	20
12002326	5 мм	5	2,4	9±0,2 × 24±0,2 × 37±0,5	5±0,05 × 19±0,5 × 34±0,5	10
12002352	5 мм (Китай)	5	2,6	9±0,2 × 24±0,2 × 40±0,2	5±0,03 × 20±0,03 × 39±0,03	15
12002314	10 мм	10	4,7	14±0,2 × 24±0,2 × 37±0,5	10±0,05 × 19±0,5 × 34±0,5	10
12002353	10 мм (Китай)	10	5,2	14±0,2 × 24±0,2 × 40±0,2	10±0,03 × 20±0,03 × 39±0,03	10
12002323	20 мм	20	9,5	24±0,2 × 24±0,2 × 37±0,5	20±0,1 × 19±0,5 × 34±0,5	10
12002354	20 мм (Китай)	20	10,4	24±0,2 × 24±0,2 × 40±0,2	20±0,04 × 20±0,04 × 39±0,04	5
12002325	30 мм	30	14,2	34±0,2 × 24±0,2 × 37±0,5	30±0,1 × 19±0,5 × 34±0,5	6
12002355	30 мм (Китай)	30	13,3	34±0,2 × 24±0,2 × 40±0,2	30±0,04 × 17±0,04 × 39±0,04	5
12002327	50 мм	50	23,7	54±0,2 × 24±0,2 × 37±0,5	50±0,2 × 19±0,5 × 34±0,5	4
12002356	50 мм (Китай)	50	26,0	54±0,2 × 24±0,2 × 40±0,2	50±0,05 × 20±0,05 × 39±0,05	5
12002318	10x10 мм	10x10	3,3	12,5±0,1 × 12,5±0,5 × 45±0,5	10±0,01 × 10±0,5 × 43±0,5	10
12002300	10x10 мм с 4-мя прозрачными стенками (для нефелометрии)	10x10	3,3	12,5±0,1 × 12,5±0,5 × 45±0,5	10±0,01 × 10±0,5 × 43±0,5	10
12002358	10x10 мм (Китай)	10x10	3,1	12,5±0,2 × 12,5±0,2 × 45±0,2	10±0,03 × 10±0,03 × 43±0,03	10
12002316	10x5 мм	10x5	1,6	12,5±0,1 × 12,5±0,5 × 45±0,5	5±0,01 × 10±0,5 × 43±0,5	10
12002322	100 мм	100	47,5	104±0,2 × 24±0,2 × 37±0,5	100±0,2 × 19±0,5 × 34±0,5	1
12002357	100 мм (Китай)	100	52,0	104±0,2 × 24±0,2 × 40±0,2	100±0,05 × 20±0,05 × 39±0,05	1
12002328	20x42x13 мм	20	10,9	24,5±0,3 × 45±0,5 × 18±0,2	20±0,5 × 42±0,5 × 13±0,5	5

Лопаточка стеклянная

ТУ 4320-012-29508133-2009

Предназначена для переноса сыпучих или вязких материалов.

Размеры, мм - $(85 \pm 1,0) \times (4 \pm 0,1)$.

Диаметр рабочей части, мм - $9,5 \pm 0,5$.

Изготовлена из стекла ТС по ГОСТ 21400-75.

Упаковка 50 шт.

Артикул 12002501

Производитель: ООО «МиниМед», Россия

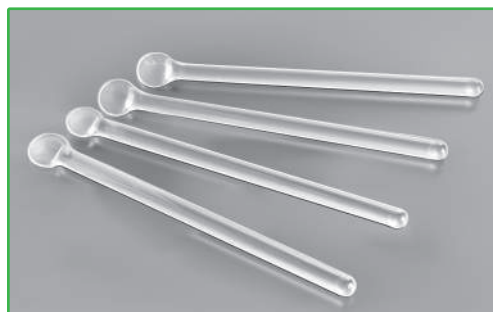

Мензурки

ТУ 9464-013-52876351-2014

ГОСТ 1770-74

РУ № РЗН 2016/4740 от 25.10.2021 г.

Класс точности 2

 0 — «отливные», вымеряемые «на слив»

Предназначены для отмеривания объема жидкости с погрешностью 2,5-5,0%. Шкала белого или синего цвета.

Изготовлены из химико-лабораторного стекла*.



Артикул	Ном. вместимость, мл	Допустимая погр., мл	Цена деления, мл	Высота, мм	Уп., шт
10001504	50	$\pm 2,5$	5	$80 \pm 5,0$	10
10001501	100	$\pm 5,0$	10	$100 \pm 5,0$	12
10001503	250	$\pm 5,0$	25	$120 \pm 5,0$	24
10001505	500	$\pm 12,5$	25	$150 \pm 10,0$	12
10001502	1000	$\pm 25,0$	50	$170 \pm 10,0$	6

Производитель: ООО «МиниМедПром», Россия

Палочка стеклянная

ТУ 4320-012-29508133-2009

Предназначена для перемешивания.

Размеры, мм: длина - $(220 \pm 5,0)$, диаметр - $(5 \pm 0,5)$.

Изготовлена из стекла ТС по ГОСТ 21400-75.

Упаковка 100 шт.

Артикул 12005601

Производитель: ООО «МиниМед», Россия





Пикнометры с одной меткой

ГОСТ 22524-77

Тип ПЖ2, класс точности 2



Н — «наливные», вымеряемые «по наполнению»

Применяются для определения удельного веса вещества в жидком состоянии. Принцип действия основан на взвешивании веществ, заполняющих пикнометр до метки на горловине, что соответствует номинальной вместимости пикнометра. Изготовлены из химико-лабораторного стекла*.

Артикул	Наименование	Вместимость, мл	Допустимая погр., мл	Конус, мм	Высота, мм	Уп., шт
10006902	ПЖ2-1-КШ 5/13	1	±0,2	5/13	69±1,0	10
10006905	ПЖ2-2-КШ 5/13	2	±0,3	5/13	81±1,0	10
10006906	ПЖ2-3-КШ 5/13	3	±0,4	5/13	85±2,0	10
10006909	ПЖ2-5-КШ 7/16	5	±0,5	7/16	99±2,0	10
10006901	ПЖ2-10-КШ 7/16	10	±1,0	7/16	108±2,0	10
10006903	ПЖ2-25-КШ 10/19	25	±2,0	10/19	132±3,0	10
10006904	ПЖ2-25-КШ 7/16	25	±2,0	7/16	132±3,0	10
10006907	ПЖ2-50-КШ 10/19	50	±3,0	10/19	147±3,0	15
10006908	ПЖ2-50-КШ 7/16	50	±3,0	7/16	147±3,0	15
10006900	ПЖ2-100-КШ 10/19	100	±5,0	10/19	180±4,0	10

Производитель: ООО «МиниМедПром», Россия



Пипетка стеклянная к СОЭ-метру ПС/СОЭ-0,1 (Панченкова)

ТУ 9443-005-52876351-2002

РУ № ФСР 2011/11702 от 17.08.2011 г.

Предназначена для определения скорости оседания эритроцитов от 0 до 90 мм в СОЭ-метре (арт. 12005403, 21000802). Размеры, мм: длина 174,5±1,0; внешний диаметр 5±1,0; внутренний диаметр 1,4-1,6. Цена деления шкалы, мм: 1,0. Шкала синего цвета. Изготовлены из химико-лабораторного стекла*. Упаковка 100 шт.

Артикул 10002001

Производитель: ООО «МиниМедПром», Россия

Пипетки прямые (типа Сали) ППС-01-20

ТУ 9464-013-52876351-2014
РУ № РЗН 2016/4740 от 25.10.2021 г.

 0 — «отливные», вымеряемые «на слив»

Предназначены для дозирования 20 мкл жидкости. Погрешность, мкл - $\pm 0,3$.

Размеры, мм: длина $150 \pm 2,0$; внешний диаметр $5 \pm 1,0$; внутренний диаметр 0,5-0,6. Номинальная вместимость, мкл - $20 \pm 0,3$. Изготовлены из химико-лабораторного стекла*. Упаковка 100 шт.

Артикул 10001901

Производитель: ООО «МиниМедПром», Россия



24

Пипетки с одной отметкой (Мора)

ТУ 9464-013-52876351-2014
ГОСТ 29169-91
РУ № РЗН 2016/4740 от 25.10.2021 г.
Исполнение 2, класс точности 2

 0 — «отливные», вымеряемые «на слив»

Предназначены для отмеривания заданного объема жидкости. Изготовлены из химико-лабораторного стекла*.

Артикул	Наименование	Дозируемый объем, мл	Допустимая погр., мл	Уп., шт
10001801	2-2-1	1,0	$\pm 0,015$	10
10001805	2-2-2	2,0	$\pm 0,02$	10
10001808	2-2-5	5,0	$\pm 0,03$	10
10001802	2-2-10	10,0	$\pm 0,04$	10
10001803	2-2-10,77	10,77	$\pm 0,04$	10
10001806	2-2-20	20,0	$\pm 0,06$	5
10001807	2-2-25	25,0	$\pm 0,06$	5
10001809	2-2-50	50,0	$\pm 0,1$	4
10001804	2-2-100	100,0	$\pm 0,15$	2

Производитель: ООО «МиниМедПром», Россия



Пипетки градуированные

ТУ 9464-013-52876351-2014

ГОСТ 29228-91

ПУ № РЗН 2016/4740 от 25.10.2021 г.



0 — «отливные», вымеряемые «на слив»



Исполнение 1, исполнение 2, класс точности 2
без установленного времени ожидания
цветовая маркировка номинала объема

Тип 1 — на неполный слив,
тип 2 и 3 — на полный слив

Предназначены для отмеривания необходимого объема жидкости. Изготовлены из химико-лабораторного стекла*. Шкала синего или коричневого цвета. Упаковка 10 шт.

25

№ п/п	Артикул	Наименование	Номинальный объем, мл	Цветовая маркировка	Допустимая погрешность, мл	Цена деления, мл
1	ТИП 1					
	(пипетки данного типа вымеряются на слив жидкости от верхней нулевой отметки до любой отметки)					
	10006804	1-1-2-1	1,0	желтая	±0,01	0,01
	10006805	1-1-2-2	2,0	черная	±0,02	0,02
	10006806	1-1-2-5	5,0	красная	±0,05	0,05
	10006807	1-2-2-10	10,0	оранжевая	±0,1	0,1
	10006808	1-2-2-25	25,0	белая	±0,2	0,2
2	ТИП 2					
	(пипетки данного типа вымеряются на слив жидкости от любой отметки до сливного кончика)					
	10001701	2-1-2-0,1	0,1	двойная зеленая	±0,001	0,001
	10001702	2-1-2-0,2	0,2	двойная белая	±0,002	0,002
	10001703	2-1-2-1	1,0	желтая	±0,01	0,01
	10001704	2-1-2-2	2,0	черная	±0,02	0,02
	10001707	2-1-2-5	5,0	красная	±0,05	0,05
	10001705	2-2-2-10	10,0	оранжевая	±0,1	0,1
	10001706	2-2-2-25	25,0	белая	±0,2	0,2
3	ТИП 3					
	(пипетки данного типа вымеряются на слив жидкости от верхней нулевой отметки до сливного кончика)					
	10001708	3-1-2-1	1,0	желтая	±0,01	0,01
	10001709	3-1-2-2	2,0	черная	±0,02	0,02
	10001710	3-1-2-5	5,0	красная	±0,05	0,05
	10001711	3-2-2-10	10,0	оранжевая	±0,1	0,1
	10001712	3-2-2-25	25,0	белая	±0,2	0,2

Производитель: ООО «МиниМедПром», Россия

Пипетка офтальмологическая в футляре

ТУ 9464-001-53757884-2002
 РУ № ФСР 2009/04211 от 03.04.2017 г.

Предназначена для использования в клиниках, больницах и в домашних условиях для дозирования и закапывания лекарственных средств. Размер корпуса пипетки, мм - 6x57.

Материал: корпус пипетки - медицинское стекло по ГОСТ 19808-86; колпачок - резина латексная; футляр - полиэтилен.

Артикул 12006673

Производитель: ООО «АМТ трейд» Россия

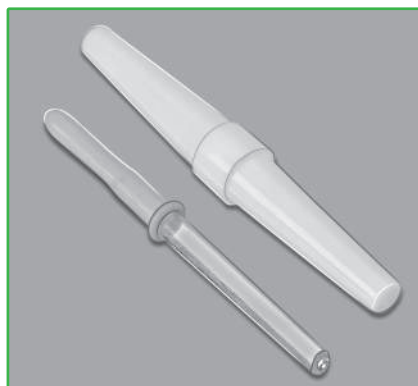

Пипетки Пастера

Разработаны для капельного дозирования жидкостей. Изготовлены из химико-лабораторного стекла*. Упаковка 250 шт.

1. Пипетка Пастера открытого типа с ватным фильтром

Артикул	Длина, мм	Вместимость, мл	Наружный больший диам., мм
12006659	150±2,0	1	7±0,1
12006660	230±2,0	3	7±0,1

2. Пипетка Пастера открытого типа

Артикул	Длина, мм	Вместимость, мл	Наружный больший диам., мм
12006658	150±2,0	1	7±0,1
12006656	230±2,0	3	7±0,1

Произведено в Китае



Пипетки вместимости к дозатору Флоринского

ТУ 9464-013-52876351-2014
 РУ № РЗН 2016/4740 от 25.10.2021 г.

Разработаны для использования совместно с дозатором Флоринского (арт. 10000611) при постановке серологических реакций РСК, РА, РДСК. Изготовлены из химико-лабораторного стекла*. Упаковка 20 шт. Поставляются в сборе с резиновыми пробками. Пипетки вмонтированы в резиновые пробки.

Артикул	Наименование	Номинальная вместимость, мл	Допустимая погр., мл
10001720	0,1±0,01 тип1	0,1	±0,01
10001721	0,2±0,02 тип1	0,2	±0,02
10001722	0,4±0,04 тип2	0,4	±0,04
10001723	0,5±0,05 тип2	0,5	±0,05
10001724	1,0±0,1 тип2	1,0	±0,1

Производитель: ООО «МиниМедПром», Россия



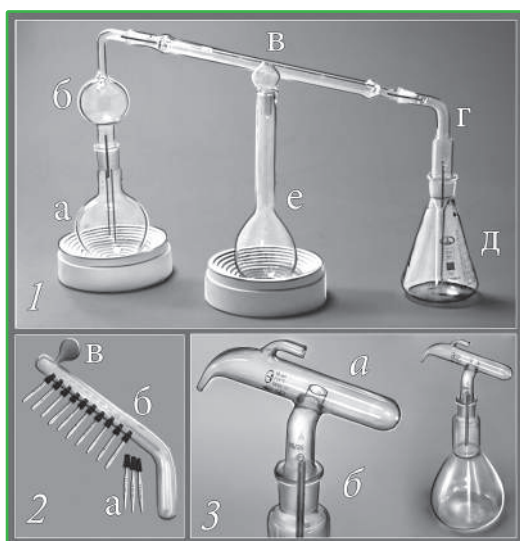

Приборы

1. Аппарат Кьельдаля на шлифах

ТУ 4320-012-29508133-2009

Предназначен для определения азота в органических образцах

В состав аппарата входят (рис. 1):

- а) колба К-1-500-29/32, ТС;
- б) насадка Кьельдаля, ТС;
- в) холодильник ХПТ-1-300-14/23, ТС;
- г) алонж, ТС;
- д) колба Кн-1-500-29/32, ТС;
- е) колба Кьельдаля 2-250-34, ТС с поплавком.

Артикул 10006612

Производитель: ООО «МиниМед», Россия

2. Прибор Флоринского для постановки серологических реакций РСК, РА, РДСК

ТУ 4320-012-29508133-2009

Предназначен для параллельного розлива сывороток или реактивов по 10 каналам. В состав входят: рис. 2а) пипетки (объемы, мл - 0,1; 0,2; 0,4; 0,5-по 20 шт.) с резиновыми пробками №10; рис. 2б) дозатор Флоринского - 2 шт.; рис. 2в) спринцовки пластиковые № 1, тип Б (объем, мл - 35±10,0) - 2 шт. Дополнительные пробки приобретаются отдельно (арт. 12002952).

Артикул 21001667

Производитель: ООО «МиниМед», Россия

3. Прибор для отмеривания серной кислоты

Применяется для серийного безопасного дозирования 10 мл кислоты. Состоит из стеклянной емкости (рис. 3б) и дозатора (рис. 3а), соединенных между собой с помощью конических шлифов и двух пружин.

Изготовлен из химико-лабораторного стекла*.

Артикул 21001607

Элементы прибора:

Артикул	Наименование	Вместимость, мл	Конус, мм	Уп., шт
10000613	Дозатор к прибору для отмеривания серной кислоты (клювик) ТУ 9464-013-52876351-2014 РУ № РЗН 2016/4740 от 25.10.2021 г.	10	19/26	10
21001615	Колба к прибору для отмеривания серной кислоты	500	19/26	2

Производитель: ООО «МиниМедПром», Россия

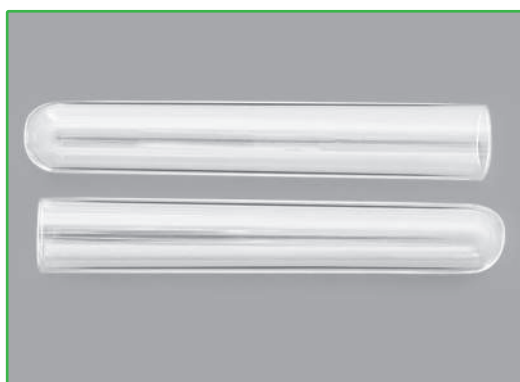

Пробирка лабораторная 6 мл

РУ № ФСЗ 2009/05517 от 19.08.2015 г.

Предназначена для химических, биологических и микробиологических лабораторных процедур. Наружный диаметр, мм - 12. Высота, мм - 75. Толщина стенки, мм - 0,6-0,8. Изготовлена из боросиликатного стекла.

Упаковка 250 шт.

Артикул 21002778

Производитель: DELTALAB S. L., Испания

Пробирки лабораторные

Пробирки мерные со шлифом 14/23

ГОСТ 1770-74; ТУ 9461-008-52876351-2008

Исполнение 2 Класс точности не нормируется

Н — «наливные», вымеряемые «по наполнению»

Предназначены для наливного отмеривания жидкости. Допустимая погрешность, мл: $\pm 0,2$. Толщина стенки, мм: $1,4 \pm 0,2$. Диаметр, мм: внешний 17-18; внутренний 14,4-15,2. Изготовлены из химико-лабораторного стекла*. Шкала синего цвета. Упаковка 10 шт.

Артикул	Наименование	Номинальная вместимость, мл	Цена дел., мл	Высота, мм
1. пробирки мерные со шлифом				
10002411	ПМ2-5-10/19	5 \pm 0,1	0,1	110 \pm 5,0
10002410	ПМ2-5-14/23	5 \pm 0,2	0,2	90 \pm 5,0
10002406	ПМ2-10-14/23	10 \pm 0,2	0,2	150 \pm 5,0
10002407	ПМ2-15-14/23	15 \pm 0,2	0,2	180 \pm 5,0
10002408	ПМ2-20-14/23	20 \pm 0,2	0,2	190 \pm 5,0
10002409	ПМ2-25-14/23	25 \pm 0,2	0,2	210 \pm 5,0
2. пробирки мерные со стеклянной пробкой				
10002412	ПМ2-5-10/19	5 \pm 0,1	0,1	110 \pm 5,0
10002401	ПМ2-5-14/23	5 \pm 0,2	0,2	90 \pm 5,0
10002402	ПМ2-10-14/23	10 \pm 0,2	0,2	150 \pm 5,0
10002403	ПМ2-15-14/23	15 \pm 0,2	0,2	180 \pm 5,0
10002404	ПМ2-20-14/23	20 \pm 0,2	0,2	190 \pm 5,0
10002405	ПМ2-25-14/23	25 \pm 0,2	0,2	210 \pm 5,0

Производитель: ООО «МиниМед», Россия

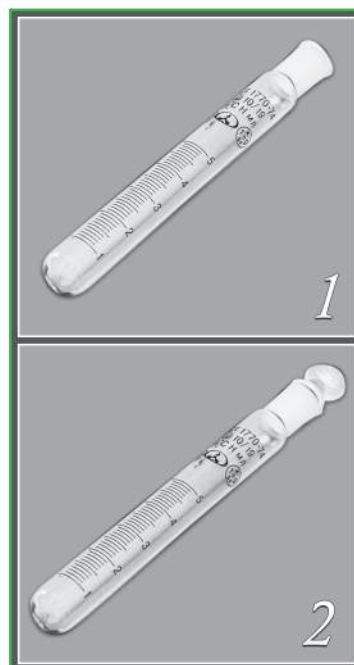

Пробирки конические центрифужные

Разработаны для центрифугирования в центрифугах типа ОПН-3 и аналогичных им при наличии соответствующих вкладышей. Номинальная вместимость 10 мл. Размеры, мм: длина (104-105,5); толщина стенки 1,0-1,6; диаметр внешний 16,7-17,5; диаметр внутренний 14,7-15,1. Рассчитаны на нагрузку до 2000 г. Шкала синего цвета. Изготовлены из химико-лабораторного стекла*.

1. Пробирки конические центрифужные (градуированные) (исполнение 1)

ТУ 9461-008-52876351-2008

ГОСТ 1770-74 Класс точности 2

Н — «наливные», вымеряемые «по наполнению»

Артикул	Наименование	Цена деления, мл	Уп., шт
10005302	П-1-10-0,2	0,2	100
пробирки из стекла ТС по ГОСТ 21400-75 (боросиликатного стекла 3,3)			
10005304	П-1-10-0,2	0,2	100

2. Пробирки конические центрифужные (неградуированные)

ТУ 9461-008-52876351-2008 ; ГОСТ 1770-74

Артикул	Наименование	Уп., шт
10005006	П1-10	100
10005005	П1-10	500
пробирки из стекла ТС по ГОСТ 21400-75 (боросиликатного стекла 3,3)		
10005007	П1-10	100
10005008	П1-10	500

Производитель: ООО «МиниМед», Россия



Пробирки цилиндрические

ТУ 9461-008-52876351-2008
ГОСТ 23932-90, ГОСТ 25336-82

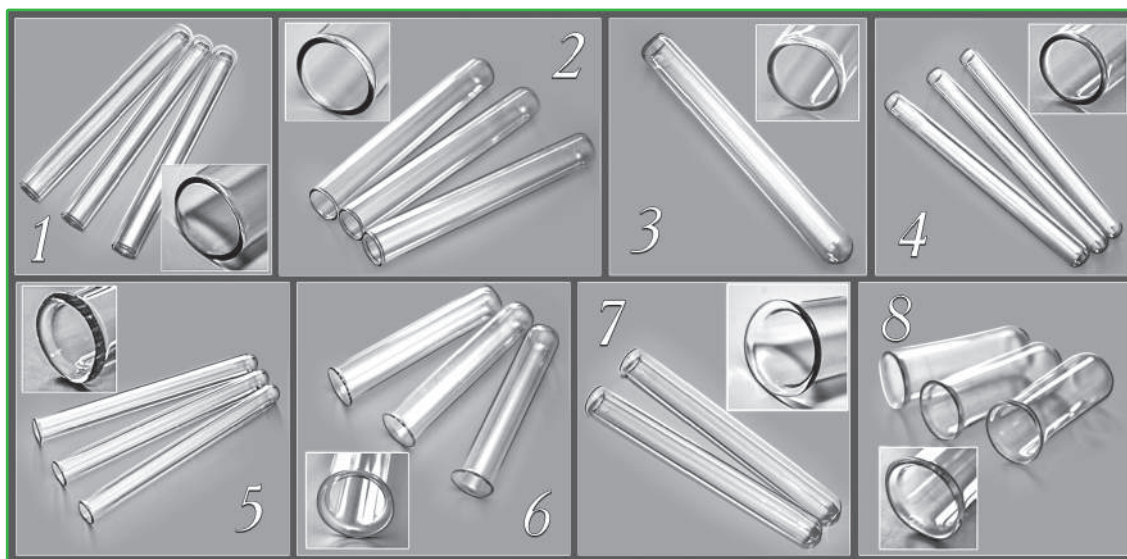

Разработаны для химических, биологических, микробиологических и клинических лабораторных процедур. Изготовлены из химико-лабораторного стекла*.

№ рис.	Артикул	Наименование	Вместимость, ориентиров, мл	Высота, мм	Наруж. диам., мм	Толщ. стенки, мм	Уп., шт
1	10002811	ПБ-2 (Вассермана) ПБ2-14x100	11±2,0	100±5,0	14±1,0	0,75-0,9	500
	10002812	ПБ2-14 (ПБ2-14x120)	13±2,0	120±5,0	14±1,0	0,75-0,9	100
	10002813	ПБ2-14 (ПБ2-14x120)	13±2,0	120±5,0	14±1,0	0,75-0,9	500
	10005114	ПБ2-16 (ПБ2-16x150)	21±2,0	150±5,0	16±1,0	1,0-1,2	100
	10005117	ПБ2-16 (ПБ2-16x150)	21±2,0	150±5,0	16±1,0	1,0-1,2	500
	10005205	ПБ2-21 (ПБ2-21x200)	50±2,0	200±5,0	21±1,0	1,2-1,4	100
2	10005107	ПБХ2-16x120	17±2,0	120±5,0	16±1,0	1,0-1,2	100
	10005108	ПБХ2-16x120	17±2,0	120±5,0	16±1,0	1,0-1,2	500
3	10002305	ПВБ2-10x80	4,2±1,0	80±5,0	10±1,0	0,4-0,6	450
	10002306	ПВБ2-10x90	4,6±1,0	90±5,0	10±1,0	0,4-0,6	450
4	10002506	ПС2-10x120	6±1,0	120±5,0	10±1,0	0,7-0,9	400
	10002507	ПС2-12x120	8,6±1,0	120±5,0	12±1,0	0,7-0,9	250
	10002503	ПС2-12x100	7,4±1,0	100±5,0	12±1,0	0,7-0,9	250
5	10002201	ПУ-40 (ПУ1-8x40)	1,2±0,5	40±2,0	8±0,5	0,7-0,9	250
	10002200	ПУ-60 (ПУ1-8x60)	1,6±0,5	60±2,0	8±0,5	0,7-0,9	125
	10002204	ПУ-90 (ПУ1-8x90)	2,8±0,5	90±2,0	8±0,5	0,7-0,9	125
	10002202	ПУ-120 (ПУ1-8x120)	3,6±0,5	120±2,0	8±0,5	0,7-0,9	400
6	10002707	ПФХ (ПФХ1-12x60)	5,5±1,0	60±5,0	12±1,0	0,7-0,9	450
	10002708	ПФХ (ПФХ1-14x60)	7,7±1,0	60±5,0	14±1,0	0,7-0,9	300
7	10002815	ПХ1-14x120	13±2,0	120±5,0	14±1,0	0,75-0,9	100
	10002814	ПХ1-14x120	13±2,0	120±5,0	14±1,0	0,75-0,9	500
	10005115	ПХ1-16x150	21±2,0	150±5,0	16±1,0	1,0-1,2	100
	10005116	ПХ1-16x150	21±2,0	150±5,0	16±1,0	1,0-1,2	500
	10005204	ПХ1-21x200	50±2,0	200±5,0	21±1,0	1,2-1,4	100
8	12005501	ПМ-10 (поплавок)	1,6±0,5	30±2,0	10±1,0	0,75-0,9	250

Производитель: ООО «МиниМед», Россия

Пробирки с завинчивающейся крышкой

Предназначены для химических, биологических, микробиологических и диагностических лабораторных процедур. Изготовлены из стекла ТС по ГОСТ 21400-75 (боросиликатного стекла 3.3). Крышки изготовлены из бакелита*.

Артикул	Вместимость, мл	Высота пробирки (без крышки), мм	Наруж. диам., мм	Толщ. стенки, мм	Уп., шт
10005002	5	75±2,0	12±0,5	0,8-1,0	250
10005003	7	100±2,0	13±0,5	0,8-1,0	250
10005000	10	100±2,0	16±0,5	1,0-1,2	250
10005004	15	150±2,0	16±0,5	1,0-1,2	100
10005009	30	150±2,0	20±0,5	1,0-1,2	100

Произведено в Китае



Пробки стеклянные со шлифами по ГОСТ 8682-93

ГОСТ 1770-74

Предназначены для укупоривания различной лабораторной посуды: склянок, колб, пробирок, цилиндров. Изготовлены из химико-лабораторного стекла*.

Производитель: ООО «МиниМед», Россия; Китай

Артикул	Наименование	Высота, мм	Уп., шт
Пробки литые			
12002921/12003061	КШ-10/19	35±3,0	25/100
12002923	КШ-14/23	41±3,0	50
12002925	КШ-19/26	50±3,0	25
12002992	КШ-19/26	50±3,0	25
12002993	КШ-29/32	65±3,0	200
12003150	КШ-45/40	90±5,0	25

Артикул	Наименование	Высота, мм	Уп., шт
Пробки пустотелые			
12002960	КШ-7/16	36±2,0	100
12002926	КШ-29/32	65±3,0	10



Склянки для инкубации при определении БПК

ТУ 4320-012-29508133-2009

Применяются для инкубации проб воды при определении биохимического потребления кислорода. В состав входят: емкость, пришлифованная пробка и колпачок. Конус под колпачок, мм - 29/22; конус под пробку, мм - 14/15. Изготовлены из химико-лабораторного стекла*. Упаковка 1 шт.

Артикул	Наименование	Номинальная вместимость, мл
10003410	БПК-100-29/22-14/15	100
10003411	БПК-150-29/22-14/15	150
10003412	БПК-250-29/22-14/15	250

Производитель: ООО «МиниМед», Россия

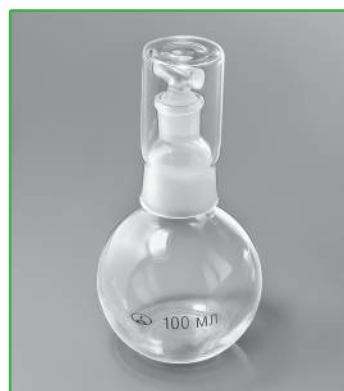

Склянки Дрекселя

Применяются для промывания и очистки газов. В состав входят: емкость и насадка со шлифом и трубками. Диаметр трубок, мм: внешний - 8±0,5; внутренний - 4,5±0,5. Изготовлены из химико-лабораторного стекла*. Упаковка 1 шт.

Артикул	Номинальная вместимость, мл	Высота емкости, мм	Высота с насадкой, мм	Конус горловины, мм
10003418	250	170	250	34/35
10003419	500	240	315	34/35

Произведено в Китае





Склянки лабораторные

Разработаны для хранения химических веществ, в том числе летучих, фотолабильных и пахучих.

Изготовлены из химико-лабораторного стекла*.

Артикул	Номинальная вместимость, мл	Высота, мм	Диаметр склянки, мм	Внутр. диам. горловины, мм	Уп., шт
1. С узкой горловиной и притертой пробкой из темного (янтарного) стекла					
10003201	30	80±5,0	40±5,0	18±2,0	12
10003202	60	90±5,0	46±5,0	22±2,0	12
10003203	125	110±6,0	57±5,0	22±4,0	12
10003204	250	140±6,0	70±6,0	25±4,0	6
10003205	500	170±6,0	85±6,0	30±4,0	6
10003206	1000	190±7,0	106±7,0	35±5,0	6
10003207	2500	290±8,0	145±8,0	45±5,0	6
10003208	5000	350±9,0	180±9,0	58±5,0	6
10003209	10000	445±10,0	220±10,0	58±5,0	2
2. С широкой горловиной и притертой пробкой из темного (янтарного) стекла					
10003305	30	75±5,0	40±5,0	25±2,0	12
10003308	60	90±5,0	46±5,0	30±3,0	12
10003302	125	110±6,0	57±5,0	35±4,0	12
10003304	250	140±6,0	70±6,0	40±4,0	6
10003307	500	165±6,0	85±6,0	50±4,0	6
10003301	1000	190±7,0	106±7,0	54±5,0	24
10003303	2500	290±8,0	145±8,0	75±5,0	6
10003306	5000	350±9,0	175±9,0	105±5,0	1
3. С узкой горловиной и притертой пробкой из бесцветного стекла					
10003008	30	80±5,0	40±5,0	18±2,0	12
10003005	60	90±5,0	46±5,0	22±2,0	12
10003004	125	110±6,0	57±5,0	22±4,0	12
10003003	250	140±6,0	70±6,0	25±4,0	6
10003002	500	170±6,0	85±6,0	30±4,0	48
10003001	1000	190±7,0	106±7,0	35±5,0	6
10003006	2500	290±8,0	145±8,0	45±5,0	6
10003007	5000	350±9,0	180±9,0	58±5,0	6
10003009	10000	445±10,0	220±10,0	58±5,0	2
10003010	20000	535±10,0	275±10,0	65±5,0	1
4. С широкой горловиной и притертой пробкой из бесцветного стекла					
10003108	30	75±5,0	40±5,0	25±2,0	12
10003107	60	90±5,0	46±5,0	30±3,0	12
10003105	125	110±6,0	57±5,0	35±4,0	12
10003102	250	140±6,0	70±6,0	40±4,0	6
10003104	500	165±6,0	85±6,0	50±4,0	6
10003101	1000	190±7,0	106±7,0	54±5,0	6
10003109	2500	290±8,0	145±8,0	75±5,0	2
10003110	5000	350±9,0	175±9,0	105±5,0	1

Произведено в Китае

Сосуд для музейных препаратов

Представляет собой стеклянный толстостенный (6 мм) сосуд с крышкой-вкладышем. Концентрическое углубление между крышкой и краем стенки сосуда предусматривает заливку места примыкания двух поверхностей герметизирующим составом. Рекомендован в качестве емкости для длительного хранения в консерванте анатомических препаратов. Изготовлен из химико-лабораторного стекла*.



Артикул	Номинальная вместимость, мл	Высота, мм	Диаметр сосуда, мм	Уп., шт
12005902	500	120±1,0	90±1,0	24
12005900	3400	300±2,0	120±2,0	8
12005901	7000	400±3,0	150±3,0	6

Произведено в Китае

Спиртовки лабораторные

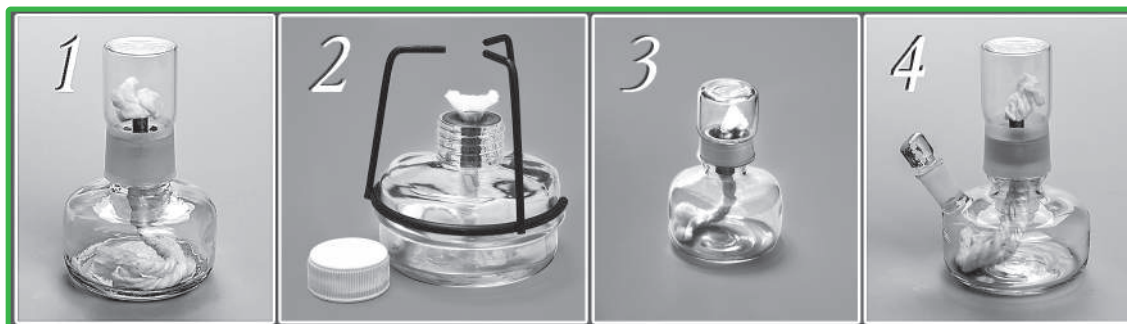

Предназначены для подогрева открытым пламенем компонентов лабораторных процедур. Максимальная температура пламени – до 900°C. Спиртовки со стеклянным притертым колпачком, предотвращающим испарение спирта вне работы. Хлопчатобумажный (без асбеста) фитиль обеспечивает ровное нетоксичное горение. В спиртовке СЛ-1-М-Т для удобной заливки спирта имеется боковое отверстие со стеклянной шлифованной пробкой под лабораторную воронку В-56-80 (арт. 10000508). Спиртовка СЛ-2 имеет металлическую оправу для установки лабораторной посуды. Изготовлены из химико-лабораторного стекла*. Индивидуальная упаковка.

№ п/п	Артикул / Наименование	Размер, мм	Номинальная вместимость, мл
ГОСТ 25334-82			
1	12003101 / СЛ-1	(72±2,0)×(115±5,0)	100
2	12003100 / СЛ-2	(72±2,0)×(90±5,0)	100
ТУ 4320-012-29508133-2009			
3	12003102 /СЛ-1-1	(45±2,0)×(80±3,0)	40
4	12003104 /СЛ-1-М-Т	(70±2,0)×(110±3,0)	100

Производитель: ООО «МиниМед», Россия

Стаканы лабораторные

ТУ 9464-019-29508133-2015

ГОСТ 25336-82

ПУ № РЗН 2016/4742 от 15.11.2021 г.



Применяются для выполнения большинства химических процедур. Нанесена ориентировочная шкала номинальной вместимости. Изготовлены из стекла ТС по ГОСТ 21400-75.

Артикул	Наименование	Номинальная вместимость, мл	Цена деления, мл	Диаметр, мм	Высота, мм	Уп., шт
1. Стаканы высокие с носиком						
10003811	В-1-50 ТС	50	10	38±1,0	70±2,0	20
10003812	В-1-100 ТС	100	25	48±1,0	80±2,0	16
10003816	В-1-150 ТС	150	25	54±1,0	98±2,0	12
10003803	В-1-250 ТС	250	25	60±1,5	120±3,0	8
10003804	В-1-400 ТС	400	50	70±1,5	130±3,0	8
10003805	В-1-600 ТС	600	50	80±2,0	150±3,0	8
10003831	В-1-800 ТС	800	100	90±2,0	175±3,0	6
10003801	В-1-1000 ТС	1000	100	95±2,0	180±3,0	6
10003802	В-1-2000 ТС	2000	250	120±2,0	240±4,0	2
10003836	В-1-3000 ТС	3000	250	135±3,0	280±4,0	6
2. Стаканы низкие с носиком						
10003817	Н-1-25 ТС	25	5	34±1,0	50±2,0	20
10003813	Н-1-50 ТС	50	10	42±1,0	60±2,0	20
10003814	Н-1-100 ТС	100	25	50±1,0	70±2,0	16
10003815	Н-1-150 ТС	150	25	60±1,5	80±2,0	12
10003808	Н-1-250 ТС	250	25	70±1,5	95±2,0	8
10003809	Н-1-400 ТС	400	50	80±2,0	110±3,0	8
10003810	Н-1-600 ТС	600	50	90±2,0	125±3,0	8
10003839	Н-1-800 ТС	800	100	100±2,0	135±3,0	6
10003806	Н-1-1000 ТС	1000	100	105±2,0	145±3,0	6
10003807	Н-1-2000 ТС	2000	250	135±3,0	190±3,0	2
10003837	Н-1-3000 ТС	3000	250	150±3,0	210±4,0	1
10003838	Н-1-5000 ТС	5000	500	170±3,0	270±4,0	1

Производитель: ООО «МиниМед», Россия

Стаканчики для взвешивания (бюксы)

Тип СВ (высокие), СН (низкие)

Разработаны для взвешивания и хранения реагентов и препаратов. Изготовлены из химико-лабораторного стекла*.



Артикул	Наименование	Номинальная вместимость, мл	Диаметр, мм	Высота не более, мм	Конус горловины, мм	Уп., шт
ТУ 4320-012-29508133-2009						
10003601	СВ 20×35	7	20±1,0	35	19/9	12
10003603	СВ 25×45	13	25±1,0	45	24/10	12
10003604	СВ 40×70	63	40±1,0	70	34/10	12
10003501	СН 40×25	18	40±1,0	25	36/9	12
10003502	СН 50×30	35	50±1,0	30	45/10	12
10003503	СН 60×30	50	60±1,0	30	54/9	12
10003504	СН 70×35	70	70±1,0	35	65/11	12
ГОСТ 25336-82						
10003600	СВ 14/8	6	20±1,0	30	14/8	10
10003605	СВ 19/9	10	25±1,0	40	19/9	50
10003607	СВ 24/10	20	30±1,0	50	24/10	50
10003608	СВ 34/12	45	40±1,0	65	34/12	20

Производитель: ООО «МиниМед», Россия

Стекла для микропрепаратов

Стекла для копрограмм

ТУ 9464-012-52876859-2014

РУ № РЗН 2015/2981 от 16.12.2021 г.

Предназначены для исследований диагностических препаратов в микроскопии. Края необработанные. Изготовлены из бесцветного силикатного стекла.

Артикул:

12003610 — (52±1,0)×(52±1,0)×(2,0±0,2) (уп. 100 шт.);

12003609 — (100±1,0)×(100±1,0)×(2,0±0,2) (уп. 10 шт.)

Производитель: ООО «МиниЛаб», Россия

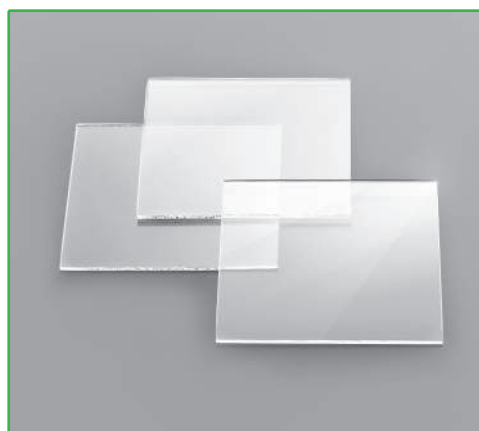

Стекла матовые для замешивания

ТУ 9464-012-52876859-2014

РУ № РЗН 2015/2981 от 16.12.2021 г.

Представляют собой стеклянные пластины со шлифованными краями, глянцевой поверхностью с одной стороны и матовой с другой. Предназначены для замешивания стоматологических материалов. Размеры, мм: (70±1,0)×(95±1,0); толщина 4±0,2; диаметр лунки 25±1,0; глубина лунки 2±0,1. Изготовлены из бесцветного силикатного стекла.

Артикул:

12003501 — без лунок; 12003502 — с 1-й лункой;

12003503 — с 2-я лунками; 12003504 — с 3-я лунками.

Производитель: ООО «МиниЛаб», Россия





Стекла покровные

ТУ 9464-012-52876859-2014
 РУ № РЗН 2015/2981 от 16.12.2021г.

Предназначены для защиты микропрепаратов на предметных стеклах.

Толщина стекла, мм: 0,13 - 0,19.

Изготовлены из бесцветного силикатного стекла.

Артикул	Наименование/ размеры, мм предельное отклонение размера сторон, мм $\pm 1,0$.	Уп., шт
12003309	18×18	1000
12003312	20×20	1000
12003314	22×22	1000
12003315	22×32	1000
12003302	22×40	500
12003304	22×50	500
12003306	22×60	500
12003316	24×24	1000
12003332	24×32	1000
12003318	24×36	500
12003303	24×40	500
12003321	24×48	500
12003322	24×50	500
12003323	24×55	500
12003307	24×60	500
12003305	21×31×0,45 (для 4-х сет. камеры Горяева)	500
12003301	21×24×0,45 (для 2-х сет. камеры Горяева)	500

Производитель: ООО «МиниЛаб», Россия

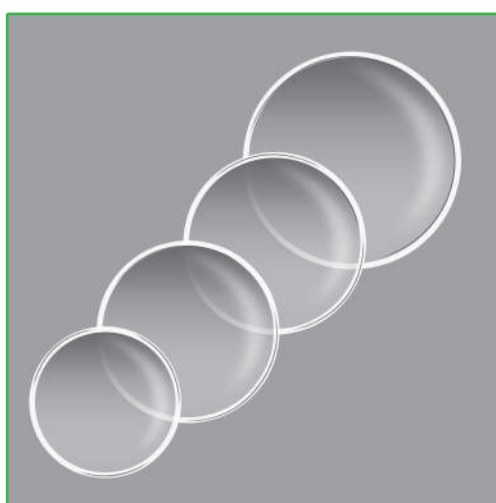

Стекла покровные круглые

Предназначены для защиты микропрепаратов на предметных стеклах.

Толщина стекла, мм: 0,13-0,16.

Изготовлены из бесцветного силикатного стекла.

Упаковка 1000 шт.

Артикул	Диаметр, мм предельное отклонение диаметра, мм $\pm 1,0$.
12003123	12
12003124	13
12003125	14
12003128	18
12003129	20
12003140	22
12003141	24

Произведено в Китае

Стекла предметные

ТУ 9464-012-52876859-2014

ПУ № РЗН 2015/2981 от 16.12.2021 г.

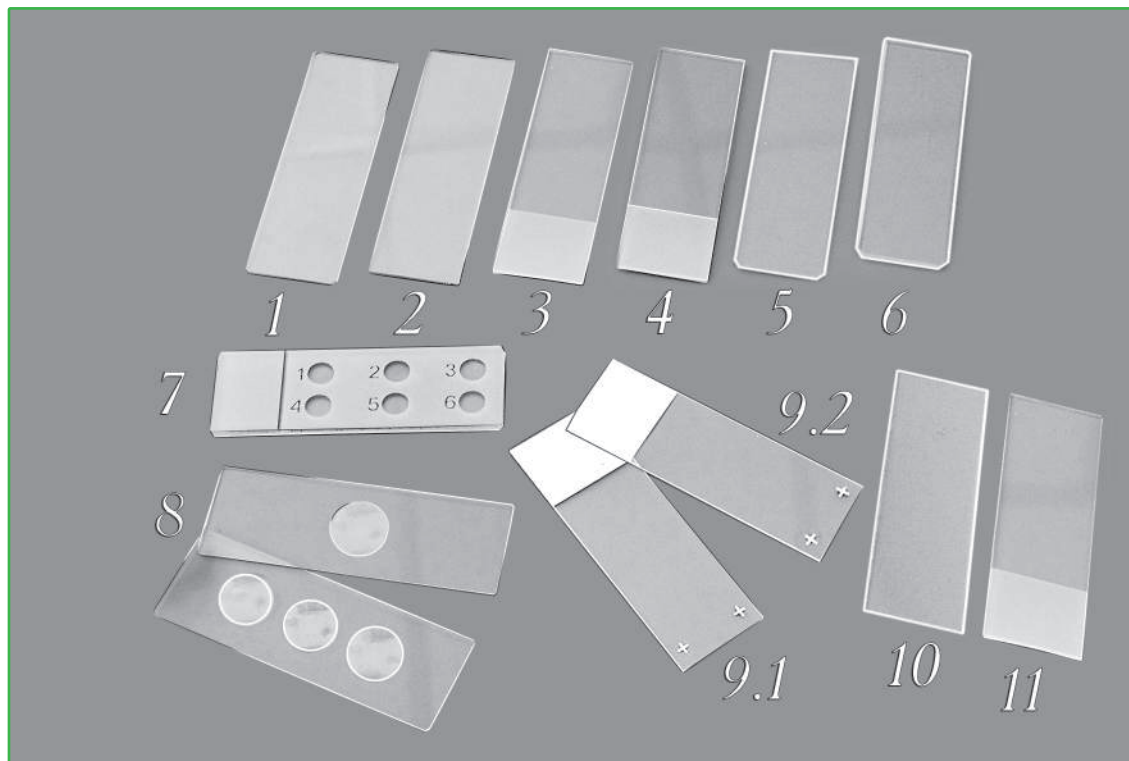

Разработаны для автоматизированных и рутинных микроскопических процедур. Изготовлены из бесцветного силикатного стекла.

Производитель: ООО «МиниЛаб», Россия

1. Стекла предметные СП–7101

Края шлифованные. Размеры, мм - $(76 \pm 1,0) \times (26 \pm 1,0) \times (1,0 \pm 0,1)$.

Упаковка 72 шт.

Артикул 12003416

2. Стекла предметные СП–7102

Края необработанные. Размеры, мм - $(76 \pm 1,0) \times (26 \pm 1,0) \times (1,0 \pm 0,1)$.

Упаковка 72 шт.

Артикул 12003417

3. Стекла предметные СП–7105

Края шлифованные; полоса для записи шириной 20 мм.

Размеры, мм - $(76 \pm 1,0) \times (26 \pm 1,0) \times (1,0 \pm 0,1)$. Упаковка 72 шт.

Артикул 12003421

4. Стекла предметные СП–7109

Края шлифованные; цветная полоса для записи шириной 20 мм.

Размеры, мм - $(76 \pm 1,0) \times (26 \pm 1,0) \times (1,0 \pm 0,1)$. Упаковка 50 шт.

Артикул	Цвет полосы
12003430	желтая
12003431	зеленая
12003432	оранжевая
12003433	розовая
12003434	синяя
12003435	белая

5. Стекла предметные СП–2 Люкс

Края шлифованные; с фаской по одному краю для растяжки мазков.
Размеры, мм - $(76\pm 1,0)\times(26\pm 1,0)\times(1,0\pm 0,1)$.

Упаковка 72 шт.
Артикул 12003412

6. Стекла предметные СО

Размеры, мм - $(76\pm 1,0)\times(26\pm 1,0)\times(2,0\pm 0,1)$.

Артикул	Наименование	Описание	Уп., шт
12003402	СО-2	Края шлифованные, с фаской по одному краю для растяжки мазков	25
12003403	СО-3	Края шлифованные	50
12003405	СО-4	Края шлифованные, с полосой для записи	50

7. Стекла предметные СПО (с окошками)

Предназначены для проведения иммунохимических, иммунофлуоресцентных реакций.
Полоса для записи; края шлифованные.
Размеры, мм - $(76\pm 1,0)\times(26\pm 1,0)\times(2,0\pm 0,1)$.

Упаковка 50 шт.

Артикул	Наименование	Количество окон	Диам. окна, мм
12003408	СПО-3	3	9
12003409	СПО-6	6	7
12003410	СПО-8	8	6

8. Стекла предметные с лунками

Предметные стекла с полированными лунками и шлифованными краями разработаны для микроскопии препаратов «висячая капля».

Размеры, мм - $(76\pm 1,0)\times(26\pm 1,0)\times(1,0\pm 0,1)$.

Диаметр лунки, мм - $14\pm 0,1$; глубина лунки, мм - $0,5\pm 0,1$.

Упаковка 50 шт.

Артикул	Наименование
12003418	СП-7103 (с одной лункой)
12003419	СП-7104 (с двумя лунками)
12003425	СП-7103А (с тремя лунками)

9. Стекла предметные с адгезивным покрытием

Края шлифованные; полоса для записи шириной 20 мм.

Гидрофобное силановое покрытие (рис. 9.1) обеспечивает отличную адгезию при работе с парафиновыми срезами из тканей богатыми жирами.

Гидрофильное электростатическое покрытие (рис. 9.2) на поверхности стекла обеспечивает дополнительную адгезию при работе с замороженными срезами.

Размеры, мм - $(76\pm 1,0)\times(26\pm 1,0)\times(1,0\pm 0,1)$.

Упаковка 50 шт.

Артикул: 12003423 — **рис. 9.1** — покрытие силановое;

12003424 — **рис. 9.2** — покрытие электростатическое

10. Стекла предметные 76x26x2,0 мм без обработки краев (бюджетный вариант)

Разработаны для рутинных микроскопических процедур.

Размеры, мм - $(76\pm 1,0)\times(26\pm 1,0)\times(2,0\pm 0,1)$.

Артикул 12003604

Упаковка 1000 шт.

Артикул 12003654

Упаковка 50 шт.

11. Стекла предметные СП-7107

Разработаны для автоматизированных и рутинных микроскопических процедур. Изготовлены из бесцветного стекла. Края шлифованные; 2-х сторонняя полоса для записи шириной 20 мм. Размеры, мм - $(76\pm 1,0)\times(26\pm 1,0)\times(1,0\pm 0,1)$. Упаковка 72 шт.

Артикул 12003407

Производитель: Китай

Стекла «часовые»

ТУ 9464-012-52876859-2014

РУ № РЗН 2015/2981 от 16.12.2021 г.

Предназначены для микроанализа, взвешивания, выпаривания и других лабораторных операций. Изготовлены из бесцветного силикатного стекла.

Толщина стекла, мм - $2\pm 0,1$.

Упаковка 10 шт.

Артикул:

12003701 — диам. стекла $45\pm 1,0$ мм;

12003705 — диам. стекла $60\pm 1,0$ мм;

12003706 — диам. стекла $70\pm 1,0$ мм;

12003704 — диам. стекла $80\pm 1,0$ мм;

12003702 — диам. стекла $90\pm 1,0$ мм;

12003707 — диам. стекла $100\pm 1,0$ мм;

12003708 — диам. стекла $150\pm 1,0$ мм

Производитель: ООО «МиниЛаб», Россия



Ступки стеклянные с пестиком

ТУ 4320-012-29508133-2009

Предназначены для приготовления порошковых субстанций. Для более эффективного растирания внутренняя поверхность ступки и шаровая поверхность пестика шероховатые.

Изготовлены из химико-лабораторного стекла*.

Производитель: ООО «МиниМед», Россия



Артикул	Наименование	Мах. внутренний диаметр, мм	Глубина, мм	Высота, мм	Ориентировочная вместимость, мл	Диам. пестика x длина пестика, мм	Уп., шт
10006203	60 мм	$60\pm 2,0$	$25\pm 2,0$	$40\pm 2,0$	60	$(18\pm 2,0)\times(86\pm 2,0)$	6
10006204	75 мм	$75\pm 2,0$	$35\pm 2,0$	$40\pm 2,0$	130	$(18\pm 2,0)\times(90\pm 3,0)$	4
10006205	90 мм	$90\pm 3,0$	$40\pm 2,0$	$50\pm 3,0$	180	$(25\pm 2,0)\times(130\pm 4,0)$	4
10006200	120 мм	$120\pm 3,0$	$50\pm 2,0$	$60\pm 3,0$	520	$(29\pm 2,0)\times(135\pm 4,0)$	1
10006201	150 мм	$150\pm 4,0$	$70\pm 3,0$	$85\pm 3,0$	1000	$(34\pm 2,0)\times(180\pm 5,0)$	1
10006202	180 мм	$180\pm 5,0$	$80\pm 3,0$	$96\pm 3,0$	1500	$(34\pm 2,0)\times(180\pm 5,0)$	1

Флаконы для лекарственных средств

Предназначены для расфасовки и хранения лекарственных средств. Изготовлены из боросиликатного стекла с пониженным содержанием бора.

Производитель: Китай



№ п/п	Артикул	Вместимость, мл номин/полная	Высота, мм	Внеш. диам. основания, мм	Внутр. диам. горловины, мм	Внеш. диам. горловины, мм	Уп., шт
1	12006009	$15/16\pm 2,0$	$55\pm 0,5$	22,4-22,9	$12,9\pm 0,5$	$19,8\pm 0,2$	1170



Предназначены для охлаждения и конденсации паров жидкостей при перегонке.
Изготовлены из стекла ТС по ГОСТ 21400-75.

Производитель: 000 «МиниМед», Россия

1. Холодильник спиральный, ХС

Артикул	Наименование	Длина, мм	Конус муфты / керна, мм		Количество витков	Уп., шт
1а. Холодильник спиральный с наружным охлаждением, ХСН						
12007210	ХСН-200-14/23	200±10,0	14/23	14/23	11±2,0	2
12007207	ХСН-300-29/32	300±10,0	29/32	29/32	18±2,0	2
12007233	ХСН-400-29/32	400±10,0	29/32	29/32	25±2,0	2
12007234	ХСН-600-29/32	600±10,0	29/32	29/32	30±2,0	2
1б. Холодильник спиральный с внутренним охлаждением, ХСВ						
12007226	ХСВ-200-14/23-29/32	200±10,0	14/23	29/32	10±2,0	2
12007232	ХСВ-300-29/32-29/32	300±10,0	29/32	29/32	18±2,0	2
12007240	ХСВ-400-14/23-29/32	400±10,0	14/23	29/32	25±2,0	2

2. Холодильник шариковый, ХШ

Артикул	Наименование	Длина, мм	Конус муфты / керна, мм		Количество шаров	Уп., шт
12007235	ХШ-1-200-19/26	200±10,0	19/26	19/26	4±1,0	2
12007214	ХШ-1-300-29/32	300±10,0	29/32	29/32	6±1,0	2
12007229	ХШ-1-400-29/32	400±10,0	29/32	29/32	8±1,0	1
12007236	ХШ-1-600-29/32	600±10,0	29/32	29/32	10±1,0	1

3. Холодильник с прямой трубкой, ХПТ

Артикул	Наименование	Длина, мм	Конус муфты / керна, мм		Уп., шт
12007200	ХПТ-1-200-14/23-14/23	200±10,0	14/23	14/23	2
12007223	ХПТ-1-300-14/23-14/23	300±10,0	14/23	14/23	2
12007241	ХПТ-1-300-19/26-19/26	300±10,0	19/26	19/26	2
12007224	ХПТ-1-400-14/23-14/23	400±10,0	14/23	14/23	1
12007225	ХПТ-1-600-14/23-14/23	600±10,0	14/23	14/23	1

Цилиндры

ТУ 9464-013-52876351-2014

ГОСТ 1770-74

ПУ № РЗН 2016/4740 от 25.10.2021 г.

класс точности 2

 Н — «наливные», вымеряемые «по наполнению»

40



Изготовлены из химико-лабораторного стекла*. Шкала синего или коричневого цвета.

Производитель: ООО «МиниМедПром», Россия

1. Цилиндры мерные с носиком на стеклянном основании (исполнение 1)

Разработаны для отмеривания нелетучих жидкостей.

Артикул	Наименование	Вместимость, см ³	Допустимая погр., см ³	Цена деления, см ³	Высота не более, мм	Уп., шт
10004308	1-10-2	10	±0,2	0,2	140	12
10004305	1-25-2	25	±0,5	0,5	170	10
10004307	1-50-2	50	±1,0	1,0	200	6
10004302	1-100-2	100	±1,0	1,0	260	6
10004304	1-250-2	250	±2,0	2,0	335	2
10004306	1-500-2	500	±5,0	5,0	390	2
10004301	1-1000-2	1000	±10,0	10,0	470	1
10004303	1-2000-2	2000	±20,0	20,0	570	1

2. Цилиндры мерные на стеклянном основании с пришлифованной пробкой (исполнение 2)

Разработаны для отмеривания летучих жидкостей.

Артикул	Наименование	Вместимость, см ³	Допустимая погр., см ³	Цена деления, см ³	Высота не более, мм	Конус, мм	Уп., шт
10004407	2-10-2	10	±0,2	0,2	140	10/19	10
10004408	2-25-2	25	±0,5	0,5	170	14/23	6
10004406	2-50-2	50	±1,0	1,0	200	19/26	6
10004402	2-100-2	100	±1,0	1,0	260	24/29	6
10004404	2-250-2	250	±2,0	2,0	335	29/32	2
10004405	2-500-2	500	±5,0	5,0	390	29/32	2
10004400	2-1000-2	1000	±10,0	10,0	470	34/35	1
10004401	2-1000-2	1000	±10,0	10,0	470	45/40	1
10004403	2-2000-2	2000	±20,0	20,0	570	40/42	1

3. Цилиндры мерные с носиком на пластмассовом основании (исполнение 3)

Разработаны для отмеривания нелетучих жидкостей.

Артикул	Наименование	Вместимость, см ³	Допустимая погр., см ³	Цена деления, см ³	Высота не более, мм	Уп., шт
10004603	3-25-2	25	±0,5	0,5	170	10
10004605	3-50-2	50	±1,0	1,0	200	10
10004601	3-100-2	100	±1,0	1,0	260	5
10004602	3-250-2	250	±2,0	2,0	335	10
10004604	3-500-2	500	±5,0	5,0	390	6

4. Цилиндры с носиком для ареометров на пластмассовом основании (исполнение 3)*

* смотри стр. 3

Часы песочные

Разработаны для отсчета соответствующего интервала времени лабораторных процедур, физиопроцедур и других. Маркировка номинала времени — на стекле (ООО «МиниМед») или на основании (Китай).

Изготовлены из химико-лабораторного стекла*.

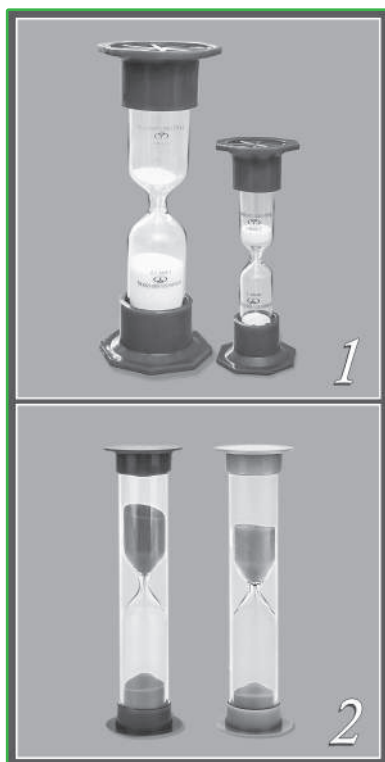

Артикул	Наименование	Погрешность, с.	Ширина основания, мм	Диам. колбы, мм	Высота, мм	Уп., шт
1. Производитель: ООО «МиниМед», Россия (ТУ 4321-009-52876859-2005)						
12004701	ЧПН - 1	± 4	50±1,0	20±1,0	135±2,0	10
12004702	ЧПН - 2	± 7	50±1,0	20±1,0	135±2,0	10
12004703	ЧПН - 3	± 10	50±1,0	20±1,0	135±2,0	10
12004704	ЧПН - 5	± 15	55±2,0	25±2,0	135±2,0	10
12004705	ЧПН - 10	± 20	55±2,0	25±2,0	160±3,0	10
12004706	ЧПН - 15	± 20	65±3,0	35±2,0	185±3,0	10
12004707	ЧПН - 20	± 25	65±3,0	35±2,0	185±3,0	10
2. Произведено в Китае						
12004730	1 мин.	± 6	25±2,0	15±2,0	90±3,0	20
12004731	2 мин.	± 12	25±2,0	15±2,0	90±3,0	10
12004732	3 мин.	± 18	25±2,0	15±2,0	90±3,0	10
12004733	5 мин.	± 30	25±2,0	15±2,0	90±3,0	10

Чашки микробиологические (Петри)

ТУ 9464-021-29508133-2016; ГОСТ 25336-82
 РУ № РЗН 2017/5746 от 13.11.2017 г.

Предназначены для культивирования микроорганизмов на плотных питательных средах. Выдерживают все химические и термические режимы стерилизации (СанПиН). Изготовлены из химико-лабораторного стекла*.



Артикул	Наименование	Толщина стенки, мм	Размеры чашки, мм	Размеры крышки, мм	Марка стекла	Уп., шт
Производитель: ООО «МиниМед», Россия						
11000245	ЧМ (100x20 мм)	не менее 3,0	(100-2)×(20±2,0)	(110+2)×(18±2,0)	НС	36
11000242	ЧМ (100x20 мм), 2-х секционная	не менее 2,0	(100-2)×(20±2,0)	(110+2)×(18±2,0)	НС	12
11000244	ЧМ (90x20 мм), 4-х секционная	не менее 2,0	(90-2)×(20±2,0)	(94+2)×(14±2,0)	НС	40
Произведено в Китае						
11000250	60x15 мм	1,8±0,2	(60±2,0)×(15±1,0)	(67±2,0)×(12±1,0)	ТС	10
11000253	90x18 мм	1,3±0,1	(90±2,0)×(18±1,0)	(97±2,0)×(16±1,0)	ТС	10

42

Чаши выпарительные

ТУ 4320-012-29508133-2009

Применяются для выпаривания растворов и высушивания осадков. Изготовлены из стекла ТС по ГОСТ 21400-75.

Артикул	Диаметр, мм	Номинальная вместимость, мл	Диаметр наруж., мм	Высота, мм	Уп., шт
10005800	60	70	60±2,0	35±1,0	10
10005801	90	215	90±2,0	50±1,0	10
10005802	120	560	120±3,0	60±2,0	2
10005803	150	1000	150±3,0	80±3,0	2

Производитель: ООО «МиниМед», Россия



Чаши кристаллизационные

ТУ 4320-012-29508133-2009

Предназначены для выпаривания и перекристаллизации химических веществ. Изготовлены из стекла ТС по ГОСТ 21400-75.

Артикул	Диаметр, мм	Номинальная вместимость, мл	Диаметр наруж., мм	Высота, мм	Уп., шт
10005708	60	80	60±2,0	35±1,0	10
10005709	90	240	90±3,0	46±2,0	8
10005703	100	300	100±3,0	50±3,0	6
10005704	125	600	125±3,0	60±3,0	2
10005705	150	1000	150±3,0	75±3,0	2
10005706	180	2000	180±4,0	93±3,0	1

Производитель: ООО «МиниМед», Россия



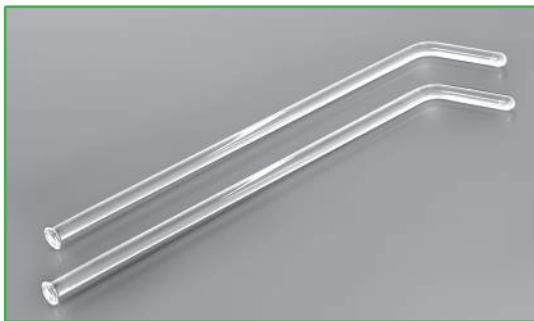

Шпатель L-форма нестерильный

ТУ 4320-012-29508133-2009

Размер, мм: длина $160 \pm 1,0$; диаметр $5 \pm 1,0$;
L-форма. Изготовлен из химико-
лабораторного стекла*. Упаковка 100 шт.

Артикул 10005001

Производитель: ООО «МиниМед», Россия

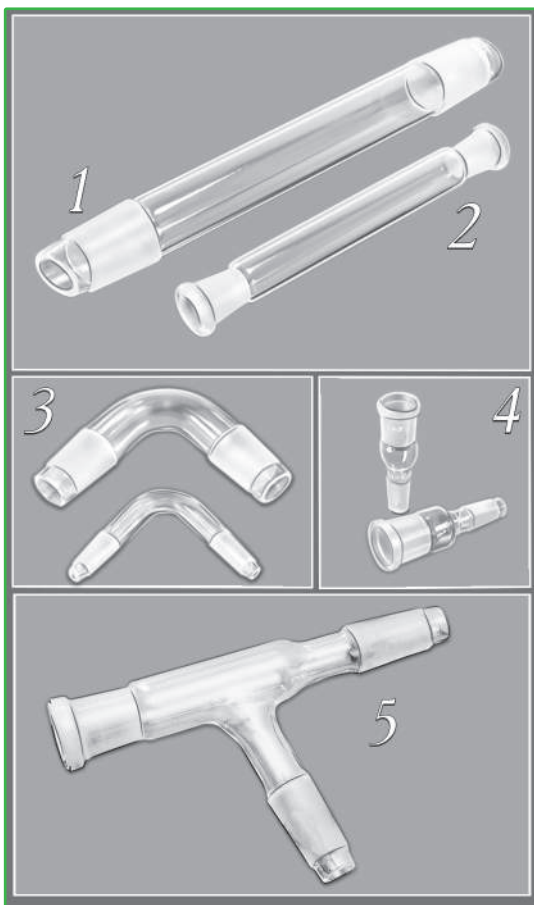

Элементы соединительные

Предназначены для сборки
различных лабораторных приборов,
аппаратов и установок.

Изготовлены из стекла ТС по ГОСТ 21400-75.

1. Элементы прямые с 2 кернами

Тип ЭП2

Артикул	Наименование	Длина между кернами, мм	Конус керна, мм	Уп., шт
10004900	ЭП2-14/23-75	$75 \pm 5,0$	14/23	25
10004901	ЭП2-29/32-85	$85 \pm 5,0$	29/32	25

Произведено в Китае

2. Элементы прямые с 2 муфтами

Тип ЭП1

Артикул	Наименование	Длина, мм	Конус муфты, мм	Уп., шт
10004902	ЭП1-14/23-140	$140 \pm 5,0$	14/23	10
10004903	ЭП1-29/32-185	$185 \pm 5,0$	29/32	10

Произведено в Китае

3. Изгибы под углом 75°

ГОСТ 25336-82

Артикул	Наименование	Конус керна, мм	l, мм	l ₁ , мм	Уп., шт
12010303	И $\angle 75^\circ 2K$ -14/23-14/23	14/23	50	50	10
12010304	И $\angle 75^\circ 2K$ -29/32-29/32	29/32	75	75	10

Производитель: ООО «МиниМед», Россия

4. Переходы с одной горловиной

Тип П1, исполнение 2. ГОСТ 25336-82

Артикул	Наименование	Конус керна, мм	Конус муфты, мм	Высота, мм	Уп., шт
10002900	П1-2-14/23-19/26	14/23	19/26	$55 \pm 3,0$	34
10002901	П1-2-19/26-24/29	19/26	24/29	$65 \pm 3,0$	20
10002902	П1-2-19/26-29/32	19/26	29/32	$70 \pm 3,0$	10

Производитель: ООО «МиниМед», Россия

5. Насадки Вюрца (с одной горловиной)

Тип Н1

Артикул	Наименование	Длина, мм	Керн насадки, мм	Муфта насадки, мм	Керн отводной трубки, мм	Уп., шт
21004813	Н1-14/23-14/23-14/23	$86 \pm 5,0$	14/23	14/23	14/23	1
21004814	Н1-29/32-29/32-29/32	$160 \pm 5,0$	29/32	29/32	29/32	1

Произведено в Китае

Эксикаторы

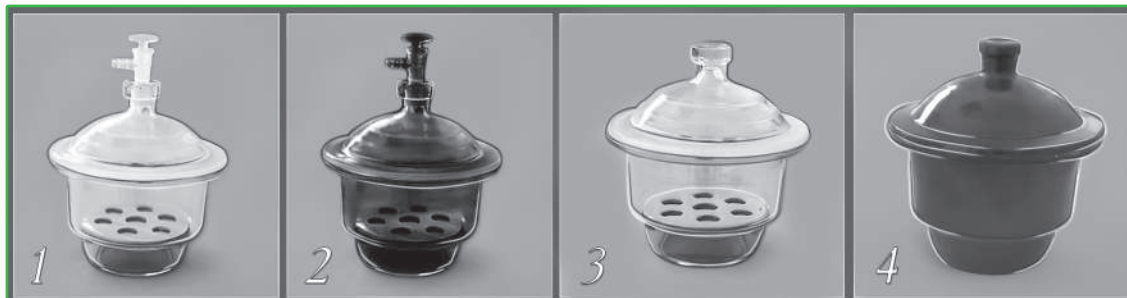

Предназначены для высушивания и хранения гигроскопичных веществ, эксикаторы вакуумные с краном – для создания разреженной атмосферы в объеме сосуда. В комплект входит керамическая вставка. Изготовлены из химико-лабораторного стекла*.

Артикул	Наименование	Внутр. диаметр эксикатора, мм	Диаметр вставки, мм	Объем, л ± 10%	Уп., шт
1. Эксикаторы с краном (исполнение 1) из бесцветного стекла					
10004808	1-150	150±5,0	130±2,0	1,5	2
10004805	1-180	180±5,0	164±3,0	3,0	2
10004806	1-210	210±5,0	176±3,0	4,5	1
10004810	1-240	240±5,0	208±4,0	7,5	1
10004823	1-300	300±5,0	276±6,0	12,9	1
2. Эксикаторы с краном (исполнение 1) из темного (янтарного) стекла					
10004825	1-150	150±5,0	130±2,0	1,5	2
10004826	1-180	180±5,0	164±3,0	3,0	2
10004827	1-210	210±5,0	176±3,0	4,5	1
10004828	1-240	240±5,0	208±4,0	7,5	1
10004829	1-300	300±5,0	276±6,0	12,9	1
3. Эксикаторы без крана (исполнение 2) из бесцветного стекла					
10004809	2-150	150±5,0	130±2,0	1,5	2
10004801	2-180	180±5,0	164±3,0	3,0	2
10004802	2-210	210±5,0	176±3,0	4,5	1
10004804	2-240	240±5,0	208±4,0	7,5	1
10004816	2-300	300±5,0	276±6,0	12,9	1
4. Эксикаторы без крана (исполнение 2) из темного (янтарного) стекла					
10004818	2-150	150±5,0	130±2,0	1,5	2
10004819	2-180	180±5,0	164±3,0	3,0	2
10004820	2-210	210±5,0	176±3,0	4,5	1
10004821	2-240	240±5,0	208±4,0	7,5	1

Произведено в Китае

Крышки к эксикаторам

Предназначены для накрывания эксикаторов соответствующих размеров. Изготовлены из химико-лабораторного стекла*. Упаковка 1 шт.

Артикул	Наименование	Внутр. диам., мм	Внеш. диам., мм	Высота, мм
10004811	к эксикатору 150 мм	150±3,0	205±5,0	85±10,0
10004812	к эксикатору 180 мм	180±3,0	240±5,0	90±10,0
10004813	к эксикатору 210 мм	210±3,0	265±5,0	95±10,0
10004814	к эксикатору 240 мм	240±3,0	305±5,0	115±10,0
10004830	к эксикатору 300 мм	300±3,0	365±5,0	125±10,0

Произведено в Китае



ЛАБОРАТОРНАЯ ПОСУДА И ПРИНАДЛЕЖНОСТИ ИЗ ПЛАСТИКА



ЛАБОРАТОРНАЯ ПОСУДА И ПРИНАДЛЕЖНОСТИ ИЗ ПЛАСТИКА

Характеристики материалов, используемых при производстве лабораторных принадлежностей, приведены в Приложении.

Банки для реактивов широкогорлые с делениями

Банки и крышки изготовлены из полипропилена. Характеризуются повышенной прочностью и долгим сроком эксплуатации.

Артикул	Номинальная вместимость, мл	Диаметр горловины, мм	Высота с крышкой, мм	Цена деления, мл	Уп., шт
1. Производитель: Kartell S.p. A., Италия					
11001505	50	24±1,0	88±2,0	10	100
11001501	100	24±1,0	105±2,0	20	100
11001502	250	38±2,0	140±3,0	25	50
11001503	500	38±2,0	170±3,0	100	25
11001504	1000	55±3,0	206±4,0	100	17
11001506	2000	55±3,0	252±4,0	100	15
2. Производитель: Lamaplast s.r.l., Италия					
11001531	50	24±1,0	80±3,0	5	5
11001532	100	24±1,0	96±3,0	10	5
11001533	250	32±1,0	129±4,0	25	150
11001534	500	38±1,0	160±4,0	50	105
11001535	1000	50±1,0	206±5,0	50	50
11001536	2000	50±1,0	250±5,0	100	50



Бутылки узкогорлые градуированные

Градуированные бутылки с узким горлом идеальны для транспортировки жидких образцов. Полиэтиленовые бутылки снабжены внутренней пробкой и специальными петельками, которые можно использовать для крепления пломб или информационных табличек. Крышки изготовлены из полипропилена или полиэтилена.

Артикул	Номинальная вместимость, мл	Диаметр горловины, мм	Диаметр бутылки, мм	Высота с крышкой, мм	Цена деления, мл	Уп., шт
1. Бутылки полипропиленовые (Производитель: Kartell S.p. A., Италия)						
12009031	50	13±1,0	38±2,0	92±2,0	10	100
12009032	100	13±1,0	48±2,0	108±2,0	20	100
11001511	250	19±2,0	60±3,0	150±3,0	25	50
11001512	500	19±2,0	75±3,0	182±3,0	100	25
11001513	1000	23±3,0	95±4,0	224±4,0	100	20
2. Бутылки полиэтиленовые (Производитель: Kartell S.p. A., Италия)						
11001509	250	23±2,0	60±3,0	131±3,0	25	50
11001510	500	23±2,0	74±3,0	157±3,0	50	25
12007882	1000 шир. горл.	45±3,0	93±3,0	200±3,0	100	80
11001527	2000 шир. горл.	45±3,0	115±4,0	247±4,0	100	20
3. Бутылки полиэтиленовые (Производитель: Lamaplast s.r.l., Италия)						
12009078	50	18±1,0	40±2,0	77±2,0	10	10
12009079	125	18±1,0	48±2,0	115±3,0	25	10
12009092	250	22±1,0	61±2,0	140±3,0	25	50
12009093	500	22±1,0	75±3,0	165±4,0	50	115
12009083	1000	33±1,5	94±3,0	215±5,0	100	100
12009170	2000	33±1,5	116±3,0	275±5,0	100	55





Бутыли толстостенные с завинчивающейся крышкой и ручкой

Предназначены для хранения и транспортировки различных химических реактивов. Оборудованы прочной ручкой для переноски. В узкогорлых бутылках имеется резьба для крана, в крышке предусмотрено уплотнительное кольцо. Кран приобретается дополнительно, артикул 11001543. Для повышения герметичности широкогорлых бутылей предусмотрен вкладыш. Материал: бутылка - полиэтилен низкого давления (ПЭНД); ручка и крышка - полипропилен. Упаковка 4 шт.

№ п/п	Артикул	Наименование/ вместимость, л.	Внутр. диам. горловины, мм	Диаметр бутылки, мм	Высота, мм
1	12009011	5,0 узкогорлая	52,5±2,0	170±2,0	345±2,0
1	12009010	10,0 узкогорлая	52,5±2,0	210±2,0	425±2,0
2	12009051	5,0 широкогорлая	84±2,0	170±2,0	340±2,0
2	12009131	10,0 широкогорлая	98±2,0	210±2,0	415±2,0

Производитель: Kartell S.p. A., Италия



Емкости (бутыли) для общелабораторного применения с краном, с завинчивающейся крышкой и ручкой

Предназначены для хранения и розлива жидких реактивов. Материал: емкость - полиэтилен низкого давления (ПЭНД); ручка, крышка и кран - полипропилен.

Артикул	Номинальная вместимость, л	Внутр. диам. горловины, мм	Диаметр емкости, мм	Высота, мм
1. Производитель: Aptaca S.p. A., Италия (РУ № ФСЗ 2011/09223 от 02.03.2020 г.)				
11001507	5,0	52,5±2,0	170±2,0	345±3,0
11001508	10,0	52,5±2,0	210±3,0	425±4,0
11001549	25,0	79,5±2,0	280±4,0	565±5,0
11001580	50,0	79,5±2,0	350±4,0	700±5,0
2. Производитель: Lamaplast s.r.l., Италия				
11001544	5,0	51±2,0	167±2,0	335±3,0
11001545	10,0	51±2,0	212±3,0	430±4,0
11001411	15,0	51±2,0	240±3,0	465±4,0
11001412	20,0	51±2,0	265±3,0	510±4,0
11001413	25,0	80±3,0	275±4,0	580±5,0
11001414	50,0	80±3,0	350±4,0	715±5,0

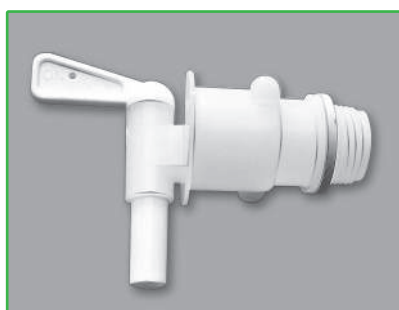

Кран для бутылей

Предназначен для бутылей арт. 11001508, 11001507, 11001549, 11001580, 12009011, 12009010. Изготовлен из полипропилена.

Артикул 11001543

Производитель: Aptaca S.p. A., Италия

Емкости (бутылки) для общелабораторного применения градуированные полиэтиленовые

Под винтовой крышкой располагается внутренняя пробка, обеспечивающая герметичность. Специальные петельки на крышке и емкости можно использовать для крепления информационных табличек или пломб.

1. Бутылки градуированные узкогорлые серые (ПЭВД)

Артикул	Номинальная вместимость, мл	Диаметр горловины, мм	Диаметр бутылки, мм	Высота, мм	Цена деления, мл	Уп., шт
Производитель: Lamaplast s.r.l., Италия						
11001529	250	23±2,0	60±3,0	138±4,0	25	50
11001546	500	23±2,0	74±3,0	165±4,0	50	115
12009249	1000	34,5±2,0	93±4,0	213±5,0	100	100
12009253	2000	34,5±2,0	116±4,0	237±5,0	100	55



2. Емкости квадратные белые (ПЭНД, крышка-п/п)

Артикул	Номинальная вместимость, мл	Диаметр горловины, мм	Размеры, мм	Цена деления, мл	Уп., шт
2.1. Производитель: Aptaca S.p. A., Италия (РУ № ФСЗ 2011/09223 от 02.03.2020 г.)					
11001530	50	24±1,0	(38×38×70)±2,0	10	100
11001514	100	34,5±1,0	(42×48×90)±2,0	20	10
11001515	250	34,5±2,0	(57×60×110)±3,0	25	50
11001516	500	45±2,0	(70×80×138)±3,0	50	25
11001517	1000	58±3,0	(80×103×176)±4,0	100	20
11001518	2000	58±3,0	(100×134×210)±4,0	100	20
2.2. Производитель: Lamaplast s.r.l., Италия					
11001570	50	24±1,0	(37×38×72)±2,0	10	10
11001571	100	34,5±1,0	(45×49×90)±2,0	20	10
11001572	250	34,5±2,0	(60×66×115)±3,0	25	50
11001573	500	43,5±2,0	(71×84×133)±3,0	50	100
11001574	1000	60±3,0	(86×107×174)±4,0	100	115
11001575	2000	60±3,0	(103×137×220)±4,0	100	70



Бутылки-дозаторы

Предназначены для отмеривания ориентировочного объема неагрессивных жидкостей. Материалы: бутылка - полиэтилен; мензурка-воронка - полиметилпентен. Цена деления мензурки-воронки, мл - 5. Упаковка 10 шт.

Артикул	Номинальная вместимость бутылки, мл	Диаметр бутылки, мм	Высота, мм	Ном. вместимость мензурки - воронки, мл
11001537	250	61±2,0	144±3,0	25
11001538	500	74±2,0	177±3,0	25
11001539	1000	94±3,0	220±4,0	25
11001540	250	61±2,0	144±3,0	50
11001541	500	74±2,0	177±3,0	50
11001542	1000	94±3,0	220±4,0	50



Производитель: Kartell S.p. A., Италия



Бутылка для промывки глаз

Предназначена для обильного промывания дистиллированной водой или иным раствором слизистой глаз с целью быстрого удаления загрязнений. Изготовлена из полиэтилена. Состоит из упругой емкости и плотно надеваемой на нее глазной ванночки с накидной крышкой. Перфорированный диск в центре дна ванночки обеспечивает равномерное орошение глаза раствором при надавливании рукой на стенки емкости. Под ванночкой расположен автоматический клапан, предназна-

значенный для доступа воздуха и предотвращающий обратный ток жидкости из ванночки в бутылку. Избыток раствора отводится наружу через боковую трубку.

Объем, мл – 500. Размер, мм – 63x73x213.

Артикул 12009034

Производитель: Kartell S.p. A.

Воронки

Предназначены для переливания и фильтрации жидкостей, а также для пересыпания порошков (с широким стеблем). Изготовлены из полипропилена.

1. Воронки лабораторные



Артикул	Диаметр воронки, мм	Вместимость, мл	Высота, мм	Диаметр, стебля, мм	Длина стебля, мм	Уп., шт
Произведено в Китае						
11000030	60±1,0	40	105±2,0	9±0,5	58±2,0	400
11000013	75±1,0	75	138±2,0	11±0,5	75±2,0	300
11000014	90±1,0	130	155±2,0	13±0,5	86±2,0	250
11000015	120±2,0	355	185±3,0	20±0,5	102±3,0	150
11000016	150±2,0	680	220±3,0	28±0,5	105±3,0	80
Производитель: ООО «ЭкросХим», Россия ТУ 2293-008-56278322-2013						
11000031	56±1,0	35	80	10,4	40±1,0	1

2. Воронки с ребрами

Внутри и снаружи имеют ребристую поверхность, препятствующую накоплению избыточного давления в прилегающем сосуде.



Артикул	Диаметр, мм	Материал	Диаметр стебля, мм	Длина стебля, мм	Уп., шт
11000020	40±1,0	п/п	6±0,5	40±2,0	10
11000021	60±1,0	п/п	8±0,5	60±2,0	10
11000022	80±2,0	п/п	8±0,5	80±2,0	10
11000023	100±2,0	п/п	10±0,5	100±3,0	10
11000026	180±3,0	ПЭВП	18±1,0	67±3,0	10
11000027	220±3,0	ПЭВП	21±1,0	80±3,0	10

Производитель: Lamaplast s.r.l., Италия

3. Воронки для порошков



Артикул	Диаметр воронки, мм	Вместимость, мл	Диам. стебля, мм	Длина стебля, мм	Уп., шт
12009310	60±1,0	45	15±0,5	18±2,0	20
12009315	80±1,0	94	15±0,5	22±2,0	20
12009316	100±2,0	200	25±0,5	24,8±3,0	20
12009317	120±2,0	360	30±0,5	27,1±3,0	10
12009318	150±3,0	730	36±0,5	39,9±3,0	10
12009319	180±3,0	1290	43±0,5	48,8±3,0	5

Производитель: Kartell S.p. A., Италия

Ванночки для многоканальных дозаторов

ТУ 22.29.29-026-29508133-2017
 РУ № РЗН 2018/7494 от 20.08.2018 г.

Предназначены для одновременного удобного заполнения пипеточных 8-канальных дозаторов. Изготовлены из полистирола.

Артикул	Вместимость	Размеры, мм	Уп., шт
12006101	30	(100×50×19)±2,0	15
12006102	60	(157×63×28)±2,0	5

Производитель: ООО «МиниМед», Россия



Держатели для воронок

Предназначены для закрепления воронок на стержне (диам. 8-14 мм) штатива ШФР-ММ (арт. 12005411). Изготовлены из полипропилена. Упаковка 5 шт.

Артикул	Наименование	Форма держателя	Количество гнезд, шт.
12009094	для воронок диаметром от 25 до 170 мм	Кольцо	1
12009091	для воронок диаметром от 25 до 170 мм	Кольцо	2
12009090	для воронок диаметром свыше 125 мм	Полукольцо	1

Производитель: Kartell S.p. A., Италия

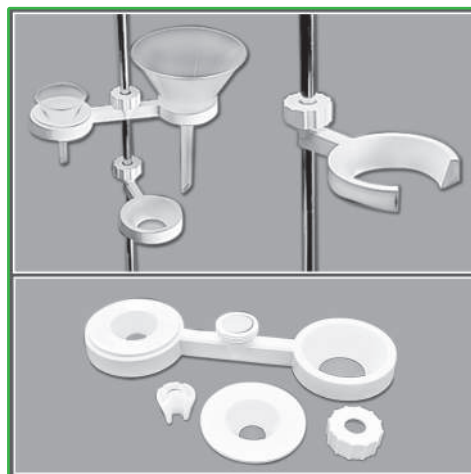

Емкости для взвешивания

Предназначены для взвешивания веществ. Изготовлены из полистирола.

Артикул	Условная вместимость, мл	Размеры, мм	Цвет	Уп., шт
12009365	5	(31×53×5,3)±1,0	белый	250
12007858	30	(56×85×14,5)±1,0	черный	500
12009368	30	(56×85×14,5)±1,0	белый	500
12009363	100	(78,5×78,5×23)±2,0	белый	250
12009023	100	(96×134,5×18,5)±2,0	белый	250
12009364	250	(134×134×23)±2,0	белый	250

Производитель: Kartell S.p. A., Италия



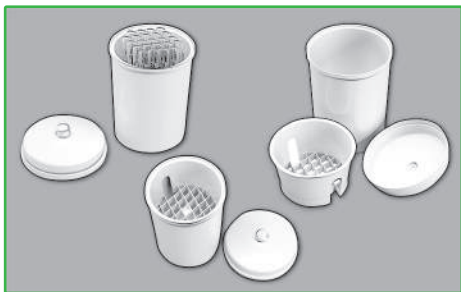

Емкости для хранения термометров

ТУ 9398-017-24320270-2005
 РУ № ФСР 2010/08166 от 21.11.2019 г.

Предназначены для хранения термометров. Состоят из корпуса с бортиками сверху для плотного прилегания крышки, а также вкладыша для установки термометров (23 ячейки).

Габаритные размеры, мм - Ø110×170.

Полный объем, л - 0,8±5%.

Изготовлена из полистирола.

Индивидуальная упаковка.

Артикул 11001106

Производитель: ОАО «ЕПЗ», Россия

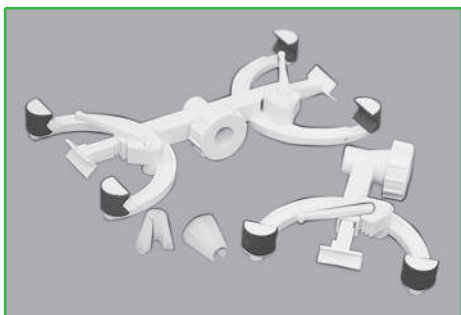

Зажимы для бюреток

Предназначены для закрепления бюреток на штативе ШФР-ММ (арт. 12005411). Втулка зажима снабжена двумя сменными уплотнителями, благодаря которым зажим может фиксироваться на стержне штатива диаметром 8-14 мм. Центральная лапка с пружиной плотно удерживает бюретку, упирающуюся в две другие лапки. После установки бюретки, ее шкала полностью открыта. Изготовлены из акрилонитрил-бутадиенстирола (АБС), муфта – из ПВХ. Индивидуальная упаковка.

Артикул: 11001702 — на 1 место;
 11001703 — на 2 места

Произведено в Китае

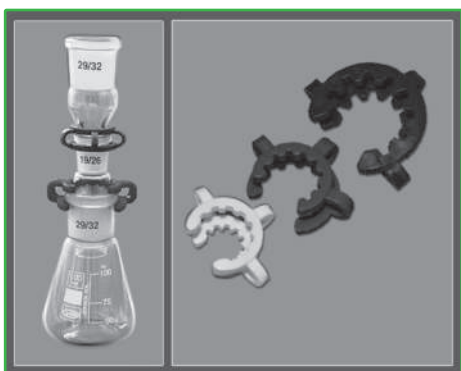

Зажимы для конических переходников

Предназначены для фиксации между собой стеклянных деталей с различными конусами. Изготовлены из полиоксиметилена.

Индивидуальная упаковка.

Артикул	Конус, мм	Высота, мм	Цвет
11001557	10/19	12±0,5	зеленый
11001558	14/23	12±0,5	желтый
11001559	19/26	15±0,5	желтый
11001563	24/29	14±0,5	зеленый
11001564	29/32	16±0,5	красный
11001565	34/35	16,5±0,5	оранжевый
11001566	45/40	19±0,5	коричневый

Производитель: Китай

Камера для подсчета клеток в диагностических образцах мочи

РУ № ФСЗ 2011/09223 от 02.03.2020 г.

Камера (слайд-планшет) предназначена для микроскопического исследования осадка мочи. Представляет собой пластиковый планшет на 10 ячеек. Каждая ячейка снабжена сеткой для подсчета (3×3 мм, V=0,9 мкл) и покрыта тонкой несъемной прозрачной пластиковой пластинкой, играющей роль покровного стекла. Каждая сетка поделена на 5 квадратов (1×1 мм, V=0,1 мкл), которые в свою очередь разделены на 9 малых квадратов (0,333×0,333 мм, V=0,0111 мкл).

Габариты камеры, мм - 32×83;

габариты ячейки, мм - 9×7.

Глубина камеры, мм - 0,1.

Изготовлена из полиметилметакрилата (ПММА).

Упаковка 100 шт.

Артикул 12011400

Производитель: Artasa S.p. A., Италия

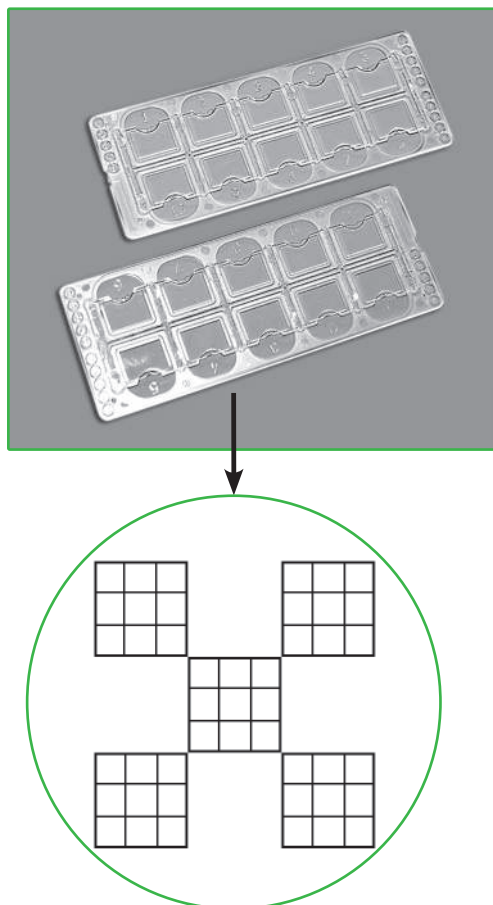

52

Капельницы

Предназначены для капельного дозирования различных растворов.

Изготовлены из полиэтилена.

Упаковка 10 шт.

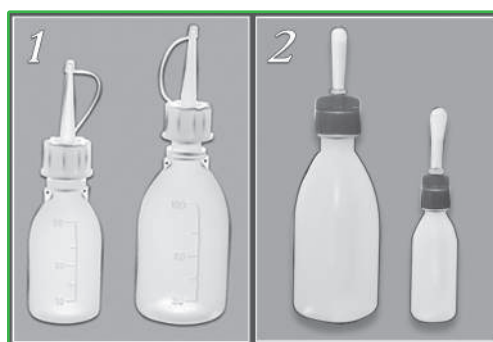

1. Капельница-дозатор градуированная с длинным носиком

Артикул	Номинальная вместимость, мл	Цена деления, мл	Диам. горл., мм	Диам. бутылки, мм	Высота без крыш, мм
11001200	50	10	13±1,0	38±2,0	90±2,0
11001201	100	20	13±1,0	48±2,0	106±2,0

Производитель: ООО «МиниМед», Россия

2. Капельница с пипеткой типа Ранвье

Артикул	Номинальная вместимость, мл	Диам. горл., мм	Диам. бутылки, мм	Высота, мм
11001202	50	13±1,0	35±2,0	96±2,0
11001203	100	13±1,0	43±2,0	115±2,0
11001205	250	19±2,0	60±3,0	140±2,0
11001204	500	19±2,0	75±3,0	180±2,0
11001206	1000	19±2,0	95±3,0	220±2,0

Производитель: Kartell S.p. A., Италия



Ковши

Предназначены для приблизительного дозирования сыпучих веществ, таких как: гранулы, порошки и т.п. Изготовлены из полипропилена.

Артикул:	Условный объем:	Артикул:	Условный объем:
12004808	10 мл (уп. 12 шт.);	12004803	250 мл (уп. 6 шт.);
12004806	25 мл (уп. 12 шт.);	12004805	500 мл (уп. 6 шт.);
12004807	50 мл (уп. 12 шт.);	12004802	1000 мл (уп. 6 шт.)
12004801	100 мл (уп. 12 шт.);		

Производитель: Kartell S.p. A., Италия

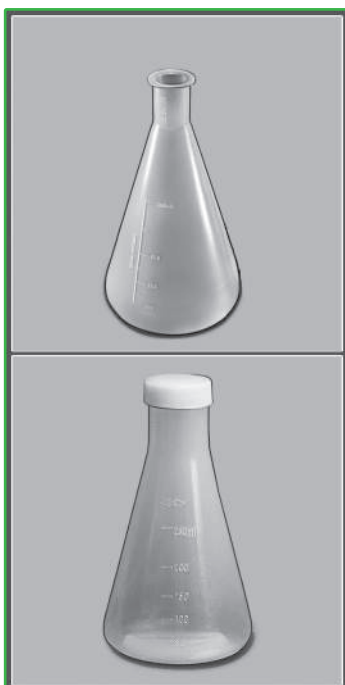

Колбы конические с делениями

Разработаны для большинства химических процедур, исключая прямое нагревание. Изготовлены из полипропилена.

Совместимые пробки для колб без пробки.

Артикул колб:
 11000615 – 12002922, 12002909, 12002910, 12009321;
 11000609 – 12002924, 12002911, 12009330, 12007880;
 11000611 – 12002929, 12009332, 12002937;
 11000610 – 12002930, 12002913,
 11000616 – 12002914, 12009137

Артикул	Номинальная вместимость, мл	Цена деления, мл	Конус горловины, мм	Высота, мм	Уп., шт
Колбы без пробки (Производитель: Kartell S.p. A., Италия)					
11000615	125	25	14/23	113±2,0	10
11000609	250	50	19/26	142±2,0	10
11000611	500	50	24/29	190±2,0	10
11000610	1000	100	29/32	235±2,0	5
11000616	2000	100	34/35	270±2,0	4
Колбы с навинчивающейся полипропиленовой крышкой (Производитель: Ningbo Greetmed Medical Instruments Co., Ltd., Китай)					
11000620	100	20	33±1,0	103±2,0	200
11000621	250	50	33±1,0	140±2,0	200
11000622	500	50	48±1,0	170±2,0	200
11000623	1000	100	60±1,0	210±2,0	100



Колбы мерные

Н — «наливные», вымеряемые «по наполнению»

Предназначены для отмеривания и разбавления растворов, растворения химических веществ в заданном объеме жидкости. Материал: колба – полипропилен, пробка – полиэтилен.

Артикул	Вместимость, мл	Погрешность, мл	Конус / диам., мм	Высота, мм	Диаметр, мм	Уп., шт
11001603	25	±1,0	12/21	121±1,0	36±0,1	10
11001604	50	±1,0	14/23	143±1,0	46±0,1	5
11001605	100	±1,0	14/23	174±1,0	58±0,1	5
11001606	250	±2,0	19/26	225±1,0	82±0,1	5
11001607	500	±5,0	19/26	265±1,0	100±0,1	5
11001608	1000	±10,0	19/26	325±1,0	120±0,1	1

Производитель: Kartell S.p. A., Италия

Комплекты для окраски микропрепаратов

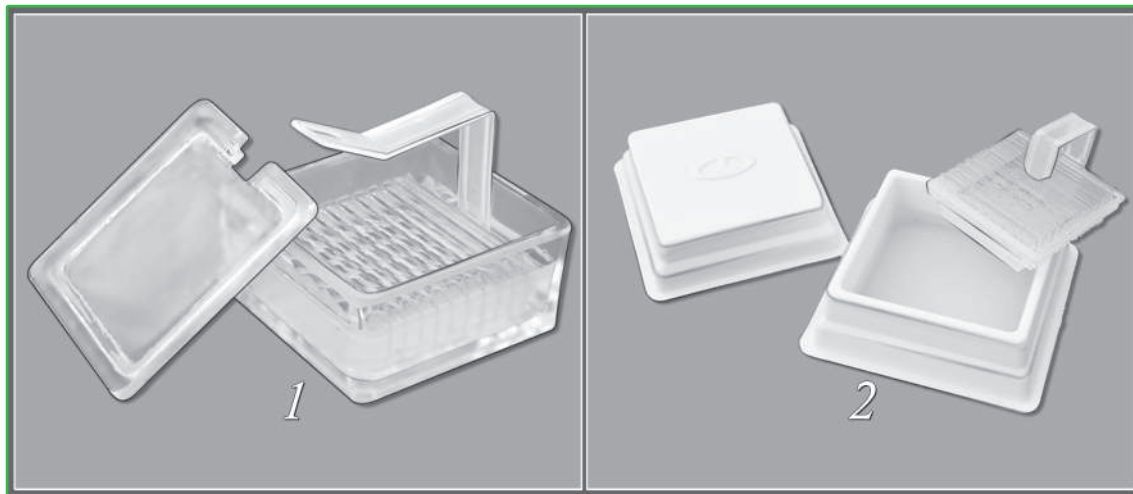

1. Комплект "UNO"

В состав комплекта входят:

- 1) емкость для окраски с крышкой (арт. 12001404); Внутренний размер основания, мм - $(85 \times 80) \pm 1,0$; глубина, мм - $40 \pm 1,0$. Изготовлена из химически стойкого стекла.
- 2) штатив-рамка ДПС-20 (арт. 12005105). Размеры, мм - $(86 \times 86 \times 100) \pm 1,0$. Вмещает до 20 предметных стекол размером 75×25 мм. и толщиной 1-2 мм. Изготовлен из полипропилена.

Преимущества использования:

- оптимизированный рабочий объем емкости сокращает объем красителя (210 мл);
- крышка разработана специально под штатив ДПС-20;
- обводы крышки спроектированы для ускорения конвекционных потоков воздуха, что сокращает время высыхания микропрепаратов в штативе, размещенном на крышке.

Артикул 12001406

2. Комплект "DUE"

В состав комплекта входят:

- 1) контейнер-ванночка с крышкой (арт. 12005101); Размеры, мм - $(145 \times 145 \times 70) \pm 2,0$. Изготовлена из полистирола.
- 2) штатив-рамка ДПС-20 с короткой изогнутой ручкой (арт. 12005106) Размеры, мм - $(86 \times 86 \times 60) \pm 1,0$. Изготовлен из полипропилена.

Преимущества использования:

- необходимый рабочий объем красителя 245-250 мл;
- компактность изделия и малый вес обеспечивают эргономичное размещение на рабочем месте;
- герметично прилегающая крышка предотвращает испарение метанола, содержащегося в красителе, что обеспечивает безопасность процедуры окрашивания микропрепаратов.

Артикул 12005100

Производитель: ООО «МиниМед», Россия



Контейнер для переноса баночек КПБ-01

ГИКС.942849.103 ТУ

РУ № ФСР 2010/08845 от 21.11.2016 г.

Предназначен для удобства размещения и переноса баночек с биоматериалами на анализ при транспортировке их в лечебно-профилактических учреждениях.

Габаритный размер, мм – 530×200×300.

Вместимость контейнера: 44 гнезда, диаметром 50 мм, глубиной 57 мм.

Детали изготовлены из полистирола, полиэтилена, полиамида и АБС-пластика. Цвет белый.

Индивидуальная упаковка.

Артикул 12004527

Производитель: ОАО «ЕПЗ», Россия

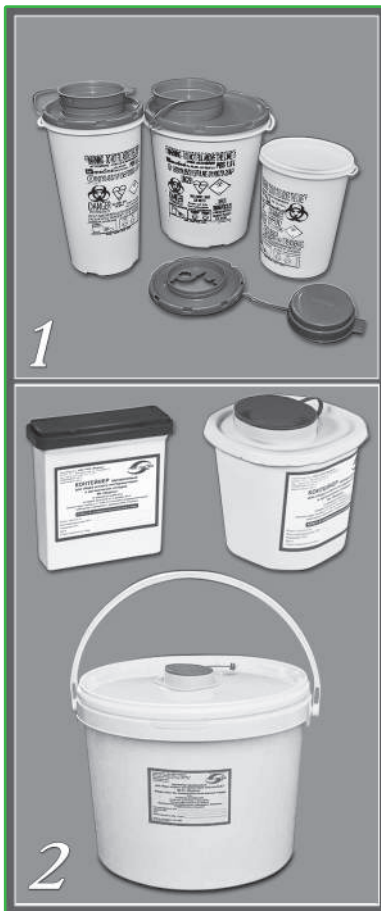

Контейнеры для утилизации игл и других медицинских отходов

Предназначены для бесконтактного сбора острого инструментария, класс Б (цвет желтый). Изготовлены из полипропилена.

Артикул	Вместимость, л	Габаритные размеры (диам. × высота), мм	Диаметр отверстия на крышке, мм
1. Производитель: Aptaca S.p. A., Италия РУ № ФСЗ 2011/09223 от 02.03.2020 г.			
12026260	0,6	(100×145)±2,0	57±2,0
12026261	0,8	(100×184)±2,0	58±2,0
12026262	1,5	(140×165)±3,0	67±3,0
12026268	2,0	(140×210)±3,0	68±3,0
12006209	7,0	(248×195)±4,0	101±3,0
2. Производитель: ООО «НПФ «МедКом», Россия ТУ 9398-004-63102960-2012 РУ № ФСР 2012/14154 от 29.01.2018 г.			
12016203	0,25	(122×128×41)±2,0	(55×65)±2,0
12016204	0,5	(121×115)±3,0	(55×65)±2,0
12016205	1,0	(130×125)±3,0	(55×65)±2,0
12016206	1,5	(145×160)±3,0	(55×65)±2,0
12016207	2,0	(175×150)±3,0	(55×65)±2,0
12016208	2,5	(175×140)±3,0	(55×65)±2,0
12016209	3,0	(175×210)±3,0	(55×65)±2,0
12016210	6,0	(225×205)±3,0	(55×65)±2,0
12016211	10,0	(290×220)±4,0	(55×65)±2,0
12016212	12,0	(290×260)±4,0	(55×65)±2,0

Контейнеры полимерные для дезинфекции и предстерилизационной обработки медицинских изделий

Предназначены для предстерилизационной очистки, химической дезинфекции и стерилизации медицинских изделий.

1. Контейнеры полимерные с перфорированным поддоном и крышкой для предстерилизационной очистки, химической дезинфекции и стерилизации медицинских изделий

ТУ 9451-009-11769436-2001 РУ № ФСР 2009/06144 от 04.07.2022 г.

Изготовлены из полистирола.

Артикул	Наименование	Рабочий объем, л	Размеры, мм	Внутренние размеры поддона, мм
11001107	КДС-1	1,0	280×155×105	180×75×50
11001109	КДС-3	3,0	370×185×120	240×110×90
11001110	КДС-5	5,0	400×285×165	260×175×120
11001111	КДС-10	10,0	450×325×205	290×200×160
11001112	КДС-11	11,0	770×280×170	630×170×130
11001114	КДС-20	20,0	760×460×190	600×270×150
11001115	КДС-35	35,0	840×470×240	680×320×190

Производитель: АО «КРОНТ-М», Россия

2. Емкости-контейнеры для дезинфекции и предстерилизационной обработки медицинских изделий

ТУ 9451-001-24320270-99 РУ № ФСР 2009/05373 от 31.12.2020г.

В качестве принадлежностей в комплект поставки входят два кармана под размещение бумажного носителя со служебной информацией. Изготовлены из полипропилена.

Артикул	Наименование	Рабочий объем, л	Размеры, мм	Внутр. размеры поддона, мм
11001132	ЕДПО-1-02-2	1,0	[230×154×91]±7%	[145×110×70]±7%
11001133	ЕДПО-3-02-2	3,0	[323×215×125]±7%	[205×160×100]±7%
11001134	ЕДПО-5-02-2	5,0	[400×265×155]±7%	[255×200×125]±7%
11001135	ЕДПО-10-02-2	10,0	[524×333×200]±7%	[320×250×165]±7%
11001126	ЕДПО-10Д-01	10,0	[875×230×160]±7%	[700×180×130]±7%

Производитель: ОАО «ЕПЗ», Россия

3. Емкости-контейнеры для дезинфекции мелких стоматологических инструментов растворами химических средств

ТУ 9464-013-24320270-2003 РУ № ФСР 2008/03697 от 27.11.2008 г.

Изготовлены из полистирола или армлена. Габаритные размеры, мм - 91×85×73. Полный объем, л - 0,1±5%. Индивидуальная упаковка.

Артикул: 11001127 — ЕКпДХ-0,1/01 (полистирол);
11001128 — ЕКаДХ-0,1/01 (армлени)

Производитель: ОАО «ЕПЗ», Россия

4. Емкости-контейнеры для химической дезинфекции и транспортировки обработанных медицинских материалов и инструментов КДХТ-01

ТУ 9398-015-24320270-2004 РУ № ФСР 2010/08558 от 09.12.2019 г.

Габаритные размеры, мм - 340×220×190. Полный объем, л - (5,0±0,15). Материал: емкость - полистирол; ручка - АБС-пластик. Индивидуальная упаковка.

Артикул 11001129

Производитель: ОАО «ЕПЗ», Россия

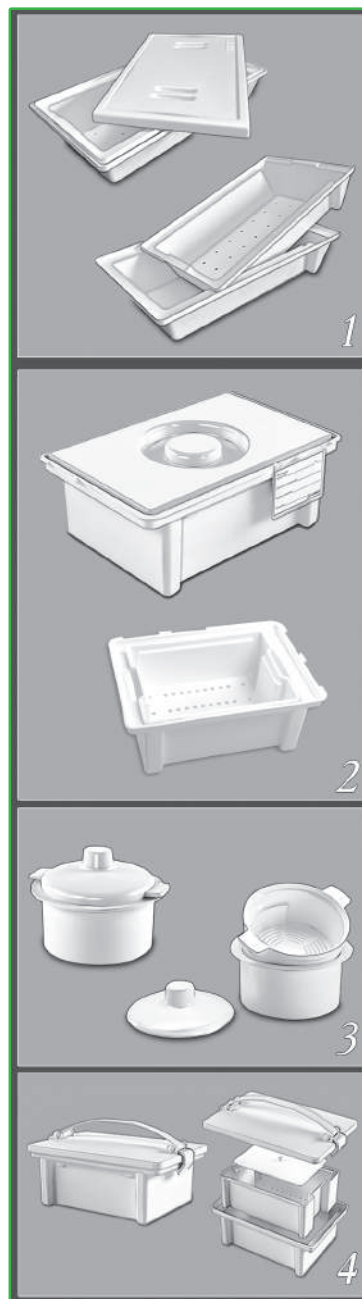



Контейнер для сбора суточной мочи

ПУ № ФСЗ 2011/09223 от 02.03.2020 г.

Предназначены для сбора, транспортировки и хранения биологических материалов. Имеют ориентировочную шкалу и герметично закручивающуюся крышку. Рельефная ручка на боковой грани позволяет надежно удерживать их одной рукой. Изготовлены из полиэтилена. Индивидуальная упаковка.

№ п/п	Артикул	Номинальная вместимость, л	Размеры, мм	Цена деления, мл
1	12002805	2,0	120×90×245	50

Производитель: Aptaca S.p. A., Италия



Контейнеры одноразовые медицинские полимерные

Стерильные – ТУ 9398-001-54287340-2010,
ПУ № ФСР 2010/07338 от 24.01.2023 г.

Нестерильные – ТУ 22.22.14-015-54287340-2020
ПУ № РЗН 2021/13262 от 27.06.2022 г.

Материал: контейнер, крышка и ложка – полипропилен.

Производитель: ЗАО «Перинт», Россия

57

1. Контейнеры с закручивающейся крышкой

Артикул	Характеристика	Номинальная вместимость, мл	Мах. град., мл	Высота в сборе, мм ± 10%	Диаметр по крышке, мм ± 10%	Цена деления, мл	Уп., шт.
12003047	стерил. (P)	30	30	39,5	54	10	инд./500
12003067	стерил. (P)	60	60	62	54	10	инд./500
12003062	стерил. (P)	120	120	73,5	63	10	инд./300
12003052	н/стер	30	30	39,5	54	10	500
12003008	н/стер	60	60	62	54	10	500
12003063	н/стер	120	120	73,5	63,5	10	300

2. Контейнеры с закручивающейся крышкой и ложкой

Артикул	Характеристика	Номинальная вместимость, мл	Мах. град., мл	Высота в сборе, мм ± 10%	Диаметр по крышке, мм ± 10%	Цена деления, мл	Уп., шт.
12003048	стерил. (P)	30	30	39,5	54	10	инд./500
12003053	н/стер	30	30	39,5	54	10	500
12003068	стерил. (P)	60	60	62	54	10	инд./400
12003009	н/стер	60	60	62	54	10	500

Контейнеры с держателем для переноса мочи в вакуумную пробирку

Предназначены для бесконтактного перелива мочи в вакуумную пробирку через встроенную иглу. Винтовая крышка снабжена держателем для пробирки вакуумного типа (арт. 12007052, 12007050).

Материал: контейнер – полипропилен, крышка – полиэтилен. Имеет градуировку и матовое окошко для записи. Игла для отбора пробы имеет защитный чехол, изготовленный из синтетического каучука.



РУ № ФСЗ 2011/09223 от 02.03.2020 г.

№ п/п	Артикул	Номинальная вместимость, мл	Мак. градуировки, мл	Высота, мм	Внутр. диам. горловины, мм	Цена деления, мл	Уп., шт.
1	12003037 стер.(P)	60	45	70±1,0	33±0,5	5	инд./400
2	12003036 стер.(P)	120	100	71±1,0	56±0,5	10	инд./250

Производитель: Artasa S.p. A., Италия

ТУ 22.22.14-015-54287340-2020 РУ № РЗН 2021/13262 от 27.06.2022 г.

№ п/п	Артикул	Номинальная вместимость, мл	Мак. градуировки, мл	Высота, мм	Диам. по крышке, мм	Цена деления, мл	Уп., шт.
2	12003064 нестер.	120	100	73,5±1,0	63±0,5	10	инд.

Производитель: ЗАО "Перинт", Россия

Контейнеры лабораторные для взятия проб

РУ № ФСЗ 2011/09735 от 06.05.2011 г.

Материал: контейнер - полипропилен; крышка и шпатель-ложка - полиэтилен.

Индивидуальная упаковка.

Производитель: F.L. Medical s.r.l., Италия



1. Контейнеры с завинчивающейся крышкой

Артикул	Номинальная вместимость, мл	Мак. градуировки, мл	Высота без крышки, мм	Верх. диам. конт., мм	Цена деления, мл	Уп., шт.
12002815	30, нестерильный	30	81±1,0	29,1±0,5	5	500
12002812	30, стерильный (P)	30	81±1,0	29,1±0,5	5	500
12002816	60, нестерильный	50	63,3±1,0	38,2±0,5	5	500
12002813	60, стерильный (P)	50	63,3±1,0	38,2±0,5	5	500
12002806	120, нестерильный	100	71,5±1,0	56±0,5	10	250
12002809	120, стерильный (P)	100	71,5±1,0	56±0,5	10	250

2. Контейнеры с завинчивающейся крышкой, шпателем-ложкой

Артикул	Номинальная вместимость, мл	Мак. градуировки, мл	Высота без крышки, мм	Верх. диам. конт., мм	Цена деления, мл	Уп., шт.
12002811	30, нестерильный	30	81±1,0	29,1±0,5	5	500
12002814	30, стерильный (P)	30	81±1,0	29,1±0,5	5	500
12002807	60, нестерильный	50	63,3±1,0	38,2±0,5	5	500
12002808	60, стерильный (P)	50	63,3±1,0	38,2±0,5	5	500



Контейнеры для отбора, транспортировки и хранения биологических материалов

РУ № ФСЗ 2011/09223 от 02.03.2020 г.

- Материал:
- контейнер - полипропилен, крышка - полиэтилен;
 - контейнер - полистирол, крышка и шпатель-ложка - полипропилен.

Производитель: Aptaca S.p. A., Италия

1. Контейнеры с завинчивающейся крышкой

Артикул	Номинальная вместимость, мл	Мах. градуировки, мл	Высота, мм	Верх. диам. конт., мм	Цена деления, мл	Уп., шт.
12003038	30, низкий, нестерильный	-	38±1,0	35±0,5	-	600
12002826	30, низкий, стерильный (P)	-	38±1,0	35±0,5	-	инд./400
12002800	120, асептический	100	72±1,0	58±0,5	20	инд./250
12002819	150, нестерильный, п/с	125	83±1,0	60±0,5	25	450
12002817	200, нестерильный	175	93±1,0	64±0,5	25	инд./150
12002818	200, стерильный (P)	175	93±1,0	64±0,5	25	инд./200

2. Контейнеры с защелкивающейся крышкой, шпателем-ложкой

Артикул	Номинальная вместимость, мл	Мах. градуировки, мл	Высота, мм	Верх. диам. конт., мм	Цена деления, мл	Уп., шт.
12002848	18, для кала, нестерильный, п/с	-	63±1,0	22±0,5	-	250
12002881	18, для кала, стерильный (P), п/с	-	63±1,0	22±0,5	-	инд./1000



Контейнеры для лабораторных исследований

ТУ ВУ 691148740.003-2010

РУ № ФСЗ 2011/11241 от 18.06.2014 г.

- Материал:
- контейнер - полипропилен;
 - крышка и ложка-шпатель - полиэтилен.

Производитель: ПУП «Литопласт-Мед», Республика Беларусь

1. Контейнеры с завинчивающейся крышкой

Артикул	Номинальная вместимость, мл	Мах. градуировки, мл	Высота в сборе, мм	Верх. диам. конт., мм	Цена деления, мл	Уп., шт.
12003058	30, нестерильный	30	81,4±0,5	31,6±0,5	5	700
12002845	30, стерильный (P)	30	81,4±0,5	31,6±0,5	5	инд./400
12003143	125, нестерильный	100	72,4±1,0	60,6±1,0	10	250
12003034	250, нестерильный	200	112,7±1,0	60,6±1,0	20	130
12003035	250, стерильный (P)	200	112,7±1,0	60,6±1,0	20	инд./120

2. Контейнеры с завинчивающейся крышкой и ложкой-шпателем

Артикул	Номинальная вместимость, мл	Мах. градуировки, мл	Высота в сборе, мм	Верх. диам. конт., мм	Цена деления, мл	Уп., шт.
12003059	30, нестерильный	30	81,4±0,5	31,6±0,5	5	700
12002846	30, стерильный (P)	30	81,4±0,5	31,6±0,5	5	инд./400

Контейнеры для отбора, транспортировки и хранения биологических материалов (для гистологии) нестерильные

Предназначены для взятия и транспортировки операционного материала в патанатомическое отделение для гистологических исследований. Изготовлены из полипропилена.

1. Контейнеры с завинчивающейся крышкой (материал крышки-ПЭВП)

РУ № ФСЗ 2012/11857 от 28.03.2012 г.

Производитель: Ningbo Greetmed Medical Instruments Co., Ltd., Китай

Артикул	Номинальная вместимость, мл	Размеры без крышки (диам. x высота), мм ±5%	Цена деления, мл	Уп., шт.
12004151	20	35×40	5	1000
12004152	40	47×39	10	500
12004153	60	47×58	10	500
12004154	90	47×73	10	300
12004155	120	55×77	10	300
12004156	160	58×99	10	200
12004157	250	95×56	25	154
12004158	500	95×109	50	132
12004159	1000	118×138	50	64

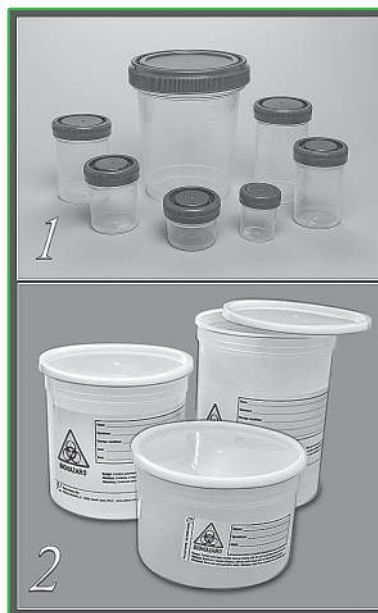

2. Контейнеры с защелкивающейся крышкой и этикеткой с логотипом «BIOHAZARD»

РУ № ФСЗ 2011/09223 от 02.03.2020 г.

Производитель: Artasa S.p. A., Италия

Артикул	Номинальная вместимость	Размеры без крышки (диам. x высота), мм ±5%	Уп., шт.
12002885	150 мл	69×67	800
12002886	250 мл	95×62	450
12002887	500 мл	120×80	100
12002888	1,0 л	120×115	100
12002889	1,5 л	120×150	50
12002890	2,0 л	170×154	125
12002891	3,0 л	199×133	100
12002892	5,0 л	227×181	50

Корзины для транспортировки бутылок

Предназначены для транспортировки бутылок или банок. Эргономичная ручка. Изготовлены из полипропилена. Цвет красный.

Индивидуальная упаковка.

Производитель: Kartell S.p. A., Италия

№ п/п	Артикул	Наименование	Мак. диам. сосуда, мм	Размеры, мм
1	11002200	на 4 места	до 118	(310×300×270)±5,0
2	11002201	на 6 мест	до 92	(320×300×200)±5,0



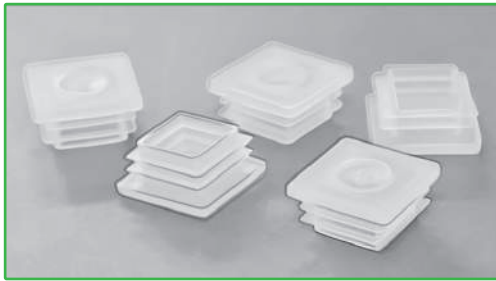

Крышка к спектрометрическим кюветам 10x10 мм

ПУ № ФСЗ 2011/09223 от 02.03.2020 г.

Предназначена для кювет 10x10 мм (арт. 12002359, 12002341) и используется при спектрометрии и фотометрии летучих жидкостей. Изготовлены из полиэтилена. Упаковка 100 шт.

Артикул 12002342

Производитель: Aptaca S.p. A., Италия

Кюветы (емкости) для окраски микропрепаратов на предметных стеклах

ПУ № ФСЗ 2011/09223 от 02.03.2020 г.



Изготовлены из полиметилпентена*.

Производитель: Aptaca S.p. A., Италия

№ п/п	Артикул/ Наименование	Характеристики
1	12001152/ Тип Хеллендаля	Размеры, мм: внутренние - (50±1,0)×(50±1,0)×(80±1,0); внешние - (56±2,0)×(56±2,0)×(85±2,0). Вместимость - до 8 стекол вертикально.
2	12001151/ Тип Шиффердекера	Размеры, мм: внутренние - (76±1,0)×(60±1,0)×(43±1,0); внешние - (85±2,0)×(70±2,0)×(50±2,0). Вместимость - до 10 стекол горизонтально.
3	12001153/ С 2 крышками	Снабжена 2 крышками: 1) цельная для плотного закрытия – предназначена для предотвращения испарения жидкости, когда емкость без штатива; 2) с выемкой под ручку для штатива на 20 стекол (арт. 12005102) в процессе окрашивания. Размеры, мм: внутренние - (94×74×63)±1,0; внешние - (101×81×65)±2,0. Штатив заказывается отдельно (арт. 12005102).

Кюветы для спектрофотометра

Предназначены для одноразового использования. Изготовлены из оптического полистирола. Рабочие оптические поверхности проницаемы для излучения диапазоном от 340 до 800 нм. Светопропускание $\geq 90\%$. Рабочий путь - 10 мм. Упаковка 1000 шт.

№ фото	Артикул	Вместимость, мл	Рабочий объем, мл	Размеры, мм	Тип
Производитель: Aptaca S.p. A., Италия РУ № ФСЗ 2011/09223 от 02.03.2020 г.					
1	12002349	2	0,5-2	(10×4×45)±0,5	Полу-микро
2	12006441	3	0,5-3	(∅17×38)±0,5	НПАСНИ
3	12002341	4,5	2-4	(10×10×45)±0,5	Макро
ПУП «Литоласт-Мед», Республика Беларусь ТУ ВУ 691148740.006-2010 РУ № ФСЗ 2011/11241 от 18.06.2014 г.					
4	12002359	4	2-4	(10×10×45)±0,5	Макро
Производитель: Ningbo Greetmed Medical Instruments Co., Ltd., Китай РУ № ФСЗ 2012/11857 от 28.03.2012 г.					
1	12002367	2	0,5-2	(10×4×45)±0,5	
2	12002368	3	0,5-3	(∅17×38)±0,5	
3	12002366	4,5	2-4	(10×10×45)±0,5	

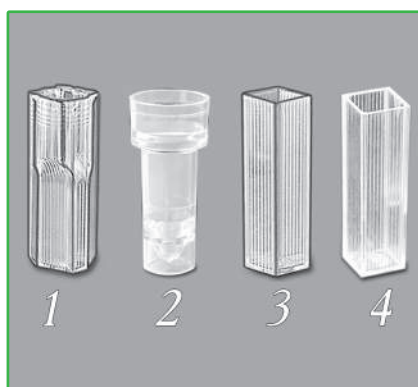

Лотки для мелких предметов

Предназначены для размещения в них мелких предметов (лабораторного и канцелярского назначения). Изготовлены из поливинилхлорида.

Производитель: Kartell S.p. A., Италия

№ фото	Артикул	Кол-во ячеек, шт.	Габаритные размеры, мм	Размер ячеек, мм
1	12009098	12	(303×403×63)±3,0	90×90
2	12009099	5	(304×404×64)±3,0	100×185 (2 шт.) 67×185 (2 шт.) 96×385 (1 шт.)



Лоток универсальный для хранения пипеток

Предназначен для размещения в нем пипеток различного размера. Волнообразные гребни на бортиках лотка вмещают горизонтально либо 7 пипеток в продольном направлении (диаметром не больше 20 мм), либо 16 пипеток в поперечном направлении (диаметром не больше 10 мм). Кроме того, гребень внутри лотка позволяет располагать пипетки под углом к горизонту для слива остатков жидкости в лоток. Изготовлен из поливинилхлорида. Размеры, мм - 216×283×40.

Артикул 12002626

Производитель: Kartell S.p. A., Италия

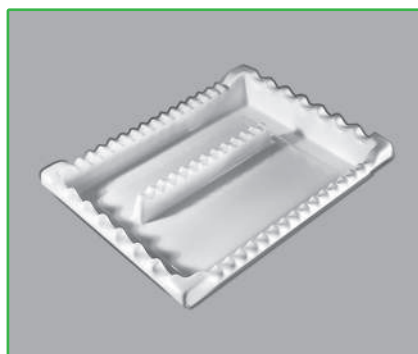

Лотки полимерные

ТУ 9398-007-24320270-2004

Лотки почкообразные предназначены для проведения различных медицинских манипуляций в условиях клиник, больниц, лабораторий, проведения перевязок, пункций, сбора различных биологических жидкостей. Лотки прямоугольные с крышками предназначены для размещения различного, особенно, колющего и режущего инструмента, раздачи лекарственных средств.

Производитель: АО «ЕПЗ», Россия

1а. Лотки почкообразные

РУ № ФСР 2008/02996 от 15.05.2020 г.

Артикул	Наименование	Размеры не более, мм	Номинальная вместимость, мл	Материал
12002615	ЛПпо-0,5А «ЕЛАТ»	(210×109×38)±3,0	350	армлен
12002611	ЛПпо-0,5 «ЕЛАТ»	(210×109×38)±3,0	350	полистирол

1б. Лотки прямоугольные с крышками

РУ № ФСР 2008/02996 от 15.05.2020 г.

Артикул	Наименование	Размеры не более, мм	Номинальная вместимость, мл	Материал
12002619	ЛПпу-0,5А «ЕЛАТ»	(200×154×40)±3,0	500	армлен
12002637	ЛПпу-0,5 «ЕЛАТ»	(200×154×40)±3,0	500	полистирол

2. Лоток почкообразный с крышкой, ручкой и носиком для слива

РУ № ФСР 2007/00130 от 24.04.2020 г

Артикул	Наименование	Размеры не более, мм	Номинальная вместимость, мл	Материал
12002640	ЛПпо-1,75 «ЕЛАТ»	(318×217×80)±2,0	1750	полистирол

3. Лоток прямоугольный с крышкой и ячейками

РУ № ФСР 2007/00131 от 08.05.2020 г.

Артикул	Наименование	Размеры не более, мм	Номинальная вместимость, мл	Материал
12002618	ЛПпу-0,85А «ЕЛАТ»	(250×190×50)±2,0	850	армлен



Лоток почкообразный

Предназначен для различных медицинских манипуляций. Размер, мм - (260×135×48)±5,0

Изготовлен из полипропилена.

Артикул 12002625

Производитель: Aptaca S.p. A., Италия

Лотки прямоугольные

Предназначены для проведения различных манипуляций в лабораторных условиях.

Артикул: 12002622 — п/с (350×250×80)±5,0 мм (Aptaca S.p. A.);

12009391 — п/с (400×300×80)±5,0 мм (Kartell S.p. A.);

12009150 — п/п (510×350×110)±5,0 мм (Kartell S.p. A.)

Производитель: Kartell S.p. A., Италия; Aptaca S.p. A., Италия

Набор калибров для определения диаметра трубок

Изготовлен из АБС-пластика.

Размер, мм - (90×165)±5,0.

Внутренние диаметры трубок, мм: 1/2/2,5/3/4/4,5/5/6/
7/8/9,5/10/11/12/13/14/15/16/17/18/19/20/21/22/25.

Наружные диаметры трубок, мм: 1,5/2/2,5/3/4/5,5/6/7/
8/9/10/11/12/13/14/15/16/17/18/21.

Артикул 12009231

Производитель: Kartell S.p. A., Италия

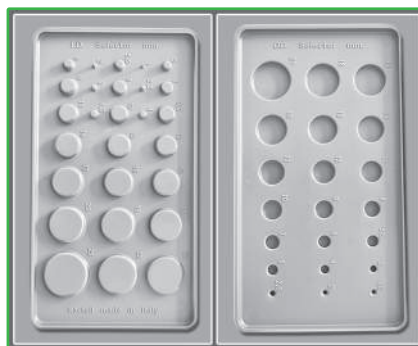

Наконечники универсальные для дозаторов нестерильные

Подходят для соответствующих современных пипеточных дозаторов. Изготовлены из полипропилена.

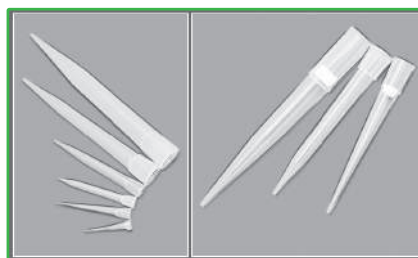

Артикул	Объем	Совместимость	Уп., шт. в пакете
Наконечники без фильтра РУ № РЗН 2020/12142 от 04.12.2020г. Производитель: ООО «МиниМед», Россия			
12001336	500-5000 мкл	Finnpipette	300
12001324	0,1—10 мкл	универс.	1000
12001325	2—200 мкл	универс.	1000
12001464	100-1000 мкл	универс.	500
Наконечники с п/э фильтром РУ № РЗН 2020/12142 от 04.12.2020г. Производитель: ООО «МиниМед», Россия			
12001434	0,1—10 мкл	универс.	1000
12001433	2—200 мкл	универс.	1000
12001432	100—1000 мкл с фаской	универс.	500

Артикул	Объем	Совместимость	Уп., шт. в пакете
Наконечники без фильтра, нестерильные РУ № ФСЗ 2011/ 09735 от 06.05.2011 г. Производитель: FL MEDICAL SRL, (Италия)			
12001382	0-200 мкл	универс.	1000
Наконечники без фильтра РУ № ФСЗ 2011/11241 от 18.06.2014г. Производитель: ПУП «Литоласт-Мед», Республика Беларусь			
12001471	Тип I не менее 200мкл	универс.	96 (в штативе)
12001470	Тип I не менее 200мкл	универс.	500

Наконечники для дозаторов универсальные для ПЦР

РУ № ФСЗ 2012/12495 от 02.06.2020 г.

Предназначены для отбора и переноса проб с помощью дозаторов при проведении ПЦР-анализа. Наконечники стерильные, стерилизованы гамма-облучением. Без фильтра. Градуированные. Наконечники без ДНКазы, РНКазы и пирогенов. Изготовлены из полипропилена.

Производитель: Guangzhou Jet Bio-Filtration Co., Ltd., Китай

Артикул	Объем	Совместимость с дозаторами	Уп., шт
12001467	0,1-10 мкл	Eppendorf, Gilson, BIOHIT Proline, Rainin pipet Lite(XLS), Dragonmed(S)	96 (в штатив-боксе)
12001469	0,1-10 мкл	Eppendorf, Gilson, BIOHIT Proline, Rainin pipet Lite(XLS), Dragonmed(S)	1000 (в пакете)
12001473	10-200 мкл	Eppendorf, Gilson, BIOHIT Proline, Rainin pipet Lite(XLS), Dragonmed(S), Thermo Finnpipetes(S)	96 (в штатив-боксе)
12001477	10-200мкл	Eppendorf, Gilson, BIOHIT Proline, Rainin pipet Lite(XLS), Dragonmed(S), Thermo Finnpipetes(S)	1000 (в пакете)
12001475	10-300мкл	Eppendorf, Gilson, BIOHIT Proline, Rainin pipet Lite(XLS), Dragonmed(S), Thermo Finnpipetes(S)	1000 (в пакете)
12001474	10-300мкл	Eppendorf, Gilson, BIOHIT Proline, Rainin pipet Lite(XLS), Dragonmed(S), Thermo Finnpipetes(S)	96 (штатив-бокс)
12001465	100-1000мкл	Eppendorf, Gilson, BIOHIT Proline, Rainin pipet Lite(XLS), Dragonmed(S), Thermo Finnpipetes(S)	1000 (в пакете)
12001476	100-1000мкл	Eppendorf, Gilson, BIOHIT Proline, Rainin pipet Lite(XLS), Dragonmed(S), Thermo Finnpipetes(S)	96 (штатив-бокс)

Наконечники для дозаторов

РУ № ФСЗ 2011/09223 от 02.03.2020 г.

Подходят для соответствующих современных пипеточных дозаторов. Изготовлены из полипропилена.

Производитель: Aptaca S.p. A., Италия

Артикул	Объем	Совместимость	Уп., шт.
Наконечники без фильтра, нестерильные			
12001321	0,1–10 мкл, универсальный	Finnpipette, Ленпипет (1, 5, 10), Biohit (Proline), Gilson (Pipetman P), Eppendorf, Socorex (Acura), HTL (Discovery, Labmate), Nichiryo, Brand, Volvac, Accumax, Rainin, Grainer, DSG, Genex, Elkay, Jencons	1000 (в пакете)
12001449	2–20 мкл	Eppendorf All model, Gilson (Pipetman P20), HTL (Discovery), Nichiryo, Thermo Scientific Finnpiette	1000 (в пакете)
12001463	2–200мкм универсальный с делением	Gilson® Pipetman P20, P100, P200 – Eppendorf® All Model – Biohit®Proline, M-line – Socorex® Acura - HTL® Discovery DV20, DV100,DV200 - Elkay® - Finnpiette® – Jencons® – Nichiryo® – DSG® -Genex® - Thermo	1000(в пакете)
12001466	2–200мкл, универсальный с делением	Ленпипет (10, 20, 25, 50, 100, 200),, Gilson, Eppendorf, Biohit, Elkay, Eppendorf Finnpiette. Brand,Jekcons,Nichiryo,Genex	1000(в пакете)
12001337	2–200 мкл, универсальный, с фаской	Finnpipette, Ленпипет (10, 20, 50, 100, 200), Biohit Proline (кроме многоканальных), Gilson (Pipetman P), Eppendorf (Research), Socorex (Acura), HTL (Discovery), Nichiryo, CAPP, Elkay, Brand	1000 (в пакете)
12001386	2–300 мкл	Finnpipette, Ленпипет (10, 20, 25, 50, 100, 200), Biohit (Proline и M-Line одно- и многоканальные), Gilson (Pipetman P), Labsystem	1000 (в пакете)
12001379	20–300 мкл, с делениями	Finnpipette, Ленпипет (10, 20, 50), Biohit (Proline), Eppendorf, Gilson (Pipetman P), Brand (Transferpette), Socorex (Acura кроме многоканальных), HTL (Discovery), Nichiryo, Elkay, Jencons	1000 (в пакете)
12001387	50–1000 мкл	Finnpipette, Ленпипет (250, 500, 1000), Biohit (Proline), Eppendorf, Gilson (Pipetman P), Brand (Transferpette), Socorex (Calibra), HTL (Discovery), Nichiryo, DSG, Elkay, Genex, Jencons	1000 (в пакете)
12001322	50–1000 мкл, универсальный	Finnpipette, Ленпипет (250, 500, 1000), Biohit (Proline и M-Line одно- и многоканальные), Eppendorf, Gilson (Pipetman P), Brand (Transferpette), Socorex (Acura, Calibra), HTL (Discovery), Nichiryo, Elkay, CAPP	1000 (в пакете)
12001385	500-5000 мкл	Finnpipette, Ленпипет (0,5-5 мл), Labsystem, Brand (Transferpette)	250 (в пакете)
12001326	1000-5000 мкл	Biohit, Eppendorf, Oxford, Socorex, Grainer, HTL, Hamilton	250 (в пакете)
12001383	2000-10000 мкл	Finnpipette, Ленпипет (1-10 мл), Gilson (Pipetman P, механические), Labsystem, Brand (Transferpette), Socorex (Acura, Calibra), HTL (Discovery), Grainer	100 (в пакете)
12001397	2000-10000 мкл	Biohit (электронный), Gilson (электронный)	100 (в пакете)
Наконечники с фильтром для ПЦР, стерильные (P)			
12001443	0,1–10 мкл	Eppendorf Reference, Socorex (Acura), HTL, Nichiryo, Thermo Scientific Finnpiette, Biohit old model, Jencons, Elkay, Brand	96 (в штатив-боксе)
12001411	2–20 мкл, универсальный	Finnpipette, Ленпипет, Eppendorf, Gilson (Pipetman P), HTL (Discovery), Nichiryo, Hamilton	96 (в штатив-боксе)
12001450	2–100 мкл, универсальный	Gilson, Eppendorf, Biohit, Finnpiette, DSG, Nichiryo, Jencons, Elkay, Genex	96 (в штатив-боксе)
12001412	2–200 мкл, универсальный	Finnpipette, Ленпипет, Gilson (Pipetman P), Biohit (Proline и M-Line одно- и многоканальные), Eppendorf (Research), Socorex (Acura), HTL (Discovery), Nichiryo, Volvac, Accumax, Rainin	96 (в штатив-боксе)
12001436	2–200 мкл, универсальный	Finnpipette, Ленпипет, Gilson (Pipetman P), Biohit (Proline и M-Line одно- и многоканальные), Eppendorf (Research), Socorex (Acura), HTL (Discovery), Nichiryo, Volvac, Accumax, Rainin	1000 (в пакете)
12001413	20–300 мкл, универсальный, с делениями	Finnpipette, Ленпипет, Biohit (Proline), Eppendorf, Gilson (Pipetman P), Brand (Transferpette), Socorex (Acura кроме многоканальных, Nichiryo, HTL (Discovery)	96 (в штатив-боксе)
12001410	50–1000 мкл, универсальный	Finnpipette, Ленпипет, Biohit (Proline одно- и многоканальные), Gilson (Pipetman P), Eppendorf (Research), Socorex (Acura), HTL (Discovery, Labmate), Nichiryo, Volvac, Accumax, Rainin	96 (в штатив-боксе)
12001437	50–1000 мкл, универсальный	Finnpipette, Ленпипет, Biohit (Proline одно- и многоканальные), Gilson (Pipetman P), Eppendorf (Research), Socorex (Acura), HTL (Discovery, Labmate), Nichiryo, Volvac, Accumax, Rainin	1000 (в пакете)
12001445	1000–5000 мкл	Socorex (Acura), Biohit, Oxford and similar	50 (в штатив-боксе)
12001444	2000–10000 мкл	Socorex (Acura & Calibra), HTL (Discovery DV10000, Thermo Scientific Finnpiette	25 (в штатив-боксе)

Пакеты двойные типа «кенгуру» для образцов

РУ № ФСЗ 2011/09223 от 02.03.2020 г.

Пакеты предназначены для хранения и транспортировки контейнеров с образцами биологических материалов. Знак «Biohazard» напоминает о возможной биологической опасности транспортируемого образца. Имеют два отсека: для упаковки самих образцов с замком zip-lock и открытый для сопроводительных документов. Изготовлены из полиэтилена (ПЭВД). Максимальный объем отсека для образцов составляет 1 л.

Размеры, мм - (155×175×235)±5,0 (ширина пакетов x высота пакета для образцов x высота пакета для документов).

Упаковка 50 шт.

Артикул 25000221

Производитель: Artasa S.p. A., Италия



Пакеты для автоклавирования биологических материалов, полипропиленовые

Предназначены для автоклавирования опасных отходов. Толщина, мкм - 45.

1. Пакеты без индикатора стерилизации

Упаковка 50 шт.

Артикул: 25000114 — 310×660 мм;

25000115 — 415×600 мм;

25000116 — 610×810 мм

Производитель: Ningbo Greetmed Medical Instruments Co., Ltd., Китай

2. Пакеты с термохимическим индикатором паровой стерилизации

ТУ 9398-014-27428909-2010

РУ № ФСР 2011/09919 от 31.12.2015 г.

Толщина, мкм - 40. Упаковка 100 шт.

Артикул: 25000152 — 300×500 мм;

25000153 — 450×600 мм;

25000154 — 500×750 мм;

25000155 — 600×750 мм;

25000156 — 700×1100 мм

Производитель: ООО «НПФ» АБРИС+, Россия



Пакеты для сбора и утилизации медицинских отходов

ТУ 22.29.29-003-21109965-2018
 РУ № РЗН 2016/3817 от 18.03.2020 г. (ООО «Инновация», Россия);
 ТУ 9398-001-39455604-2012
 РУ № ФСР 2012/13595 от 23.08.2018 г. (ООО «Тонар», Россия)



На пакетах нанесена следующая информация: класс опасности, рекомендации по заполнению и допустимому весу отходов, строки для записей.

Класс А. Цвет белый

Предназначены для сбора неопасных нетоксичных отходов. Могут использоваться в административно-хозяйственных помещениях, пищеблоках, внекорпусных территориях.

Артикул	Объем, л	Размер, мм	Уп. шт.
25000224	6	330×300	100
25000201	30	500×600	100
25000202	60	700×800	100
25000245	105	800×900	100
25000200	110	1000×600	100

Класс Б. Цвет желтый

Предназначены для сбора биологически опасных, инфицированных материалов, органических отходов (органы и ткани), патологоанатомических отходов, отходов из микробиологических лабораторий.

Артикул	Объем, л	Размер, мм	Уп. шт.
25000213	6	330×300	100
25000204	30	500×600	100
25000205	60	700×800	100
25000256	60	700×800	100
25000241	105	800×900	100
25000203	110	1000×600	100

Класс В. Цвет красный

Предназначены для сбора особо опасных отходов: материалов, контактирующих с особо опасными инфекциями, отходов из лабораторий, работающих с микроорганизмами 1—4 групп патогенности, микологических отделений и т. д.

Артикул	Объем, л	Размер, мм	Уп. шт.
25000243	6	330×300	100
25000207	30	500×600	100
25000208	60	700×800	100
25000215	105	800×900	100
25000206	110	1000×600	100

Класс Г. Цвет черный

Предназначены для сбора просроченных лекарственных средств, отходов от лекарственных и диагностических препаратов, дезсредств, не подлежащих использованию, цитостатиков и других химпрепаратов, ртутьсодержащих препаратов, приборов и оборудования.

Артикул	Объем, л	Размер, мм	Уп. шт.
25000244	6	330×300	100
25000220	30	500×600	100
25000238	60	700×800	100
25000230	105	800×900	50
25000216	110	1000×600	100

Зажим-стяжка (арт. 25000209) для пакетов 330×300 мм приобретается отдельно.

Палочка для отделения и удаления сгустка

РУ № ФСЗ 2011/09223 от 02.03.2020 г.

Предназначена для отделения и удаления из пробирки сгустка крови при проведении исследований.

Длина, мм - $157 \pm 2,0$. Диаметр, мм - $3 \pm 0,5$.

Изготовлена из полистирола.

Упаковка 1000 шт.

Артикул 12008300

Производитель: Aptaca S.p. A., Италия



Палочки для перемешивания

Предназначены для перемешивания растворов.

Артикул	Длина, мм	Диаметр, мм	Материал	Уп., шт.
Производитель: Aptaca S.p. A., Италия РУ № ФСЗ 2011/09223 от 02.03.2020 г.				
12008301	120	3	полистирол	500

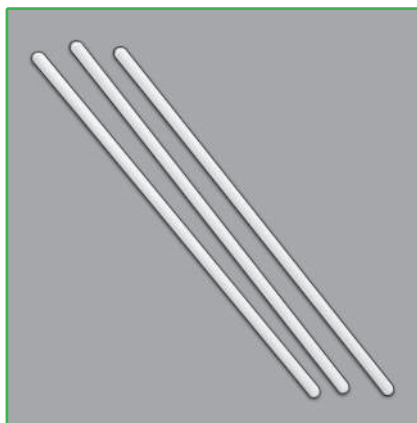

Петли ректальные прямые нестерильные

ТУ 9437-001-82867591-2010

РУ № ФСР 2011/12125 от 13.10.2011 г.

Предназначены для отбора образца из прямой кишки. Размеры, мм - $(6 \times 185) \pm 1,0$. Изготовлены из полипропилена. Для петель с пробкой подходят пробирки диаметром 14-16 мм (приобретаются отдельно, арт. 10002812, 10002815).

Артикул: 12007332 — без пробки (уп. 5 шт.);

12007335 — с силиконовой пробкой 14 мм (уп. 50 шт.)

Производитель: ООО «БАКТЕР», Россия



Переходники для трубок

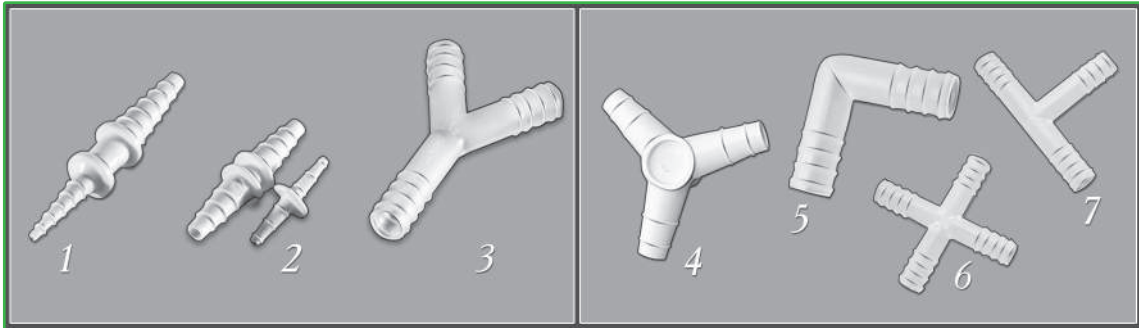

Разработаны для соединения эластичных трубок в различных системах. Изготовлены из полипропилена. Подходят для дренажных, соединительных (арт. 12007902, 12004203, 12004304 (стр. 122-123)) трубок. Упаковка 10 шт.

Производитель: Kartell S.p. A., Италия

1. Переходники асимметричные

Артикул	$\varnothing_{\text{н}}$, мм*	$\varnothing_{\text{п}}$, мм**	Длина отвода, мм
12011310	4/6/8 - 10/12	1,6/4,6	35/30
12011322	4/6/8 - 12/14/16	1,6/7,5	36/31
12011327	8/10/12 - 14/16	4,6/7,5	36/35

2. Переходники симметричные

Артикул	$\varnothing_{\text{н}}$, мм*	$\varnothing_{\text{п}}$, мм**	Длина отвода, мм
12011311	4/5/6	2,0±0,2	17
12011370	6/7/8	3,5±0,2	22
12011312	8/9/10	4,5±0,2	25
12011328	10/11/12	6,5±0,2	25
12011313	12/13/14	8,5±0,2	27
12011371	14/15/16	10,5±0,2	27

3. Переходники Y-образные 60°

Артикул	$\varnothing_{\text{н}}$, мм*	$\varnothing_{\text{п}}$, мм**	Длина отвода, мм
12011314	4	2,0±0,2	13/8/8
12011315	6	2,7±0,2	18/12/12
12011316	8	4,6±0,2	27/20/20
12011317	10	5,5±0,2	32/24/24
12011318	12	7,3±0,2	38/27/27
12011319	14	9,7±0,2	44/30/30
12011320	16	11,9±0,2	48/35/35

4. Переходники Y-образные 120°

Артикул	$\varnothing_{\text{н}}$, мм*	$\varnothing_{\text{п}}$, мм**	Длина отвода, мм
12011356	4/5/6	1,5±0,2	16
12011357	6/7/8	2,7±0,2	26
12011358	8/9/10	4,7±0,2	24
12011359	10/11/12	5,5±0,2	27
12011360	12/13/14	7,6±0,2	27
12011361	14/15/16	9,6±0,2	28

5. Переходники G-образные

Артикул	$\varnothing_{\text{н}}$, мм*	$\varnothing_{\text{п}}$, мм**	Длина отвода, мм
12009110	4	1,3±0,2	11
12009077	6	2,5±0,2	16
12009111	8	4,5±0,2	17
12009112	10	6,0±0,2	20
12009042	12	8,0±0,2	25
12009113	14	10,5±0,2	30
12009114	16	11,6±0,2	34

6. Переходники крестообразные

Артикул	$\varnothing_{\text{н}}$, мм*	$\varnothing_{\text{п}}$, мм**	Длина отвода, мм
12011329	3,5	1,5±0,2	10
12011350	6	2,7±0,2	15
12011351	8	4,6±0,2	17
12011352	10	7,0±0,2	20
12011353	12	8,0±0,2	25
12011354	13,5	9,5±0,2	30
12011355	15	11,6±0,2	35

7. Переходники T-образные

Артикул	$\varnothing_{\text{н}}$, мм*	$\varnothing_{\text{п}}$, мм**	Длина отвода, мм
12011362	4	1,6±0,2	8/11/8
12009082	6	3,7±0,2	17/23/17
12011363	8	4,4±0,2	23/30/23
12011364	10	6,3±0,2	30/36/30
12011365	12	8,2±0,2	33/40/33
12011366	14	10,0±0,2	37/43/37
12011367	16	12,1±0,2	12/18/12

* $\varnothing_{\text{н}}$ - номинальный наружный диаметр переходника
 ** $\varnothing_{\text{п}}$ - внутренний диаметр переходника

Петли стерильные (Р)

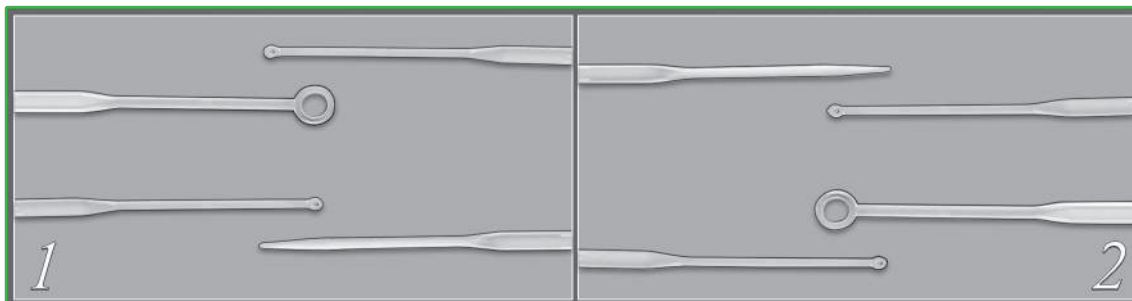

Предназначены для посева и перепосева колоний микроорганизмов и взятия различных типов биологического материала. На противоположном от петли конце ручки расположена игла, которая может быть использована как для засеивания агара проколом, так и для подсчета колоний. Изготовлены из полистирола и акрилостирола.

Петли комбинированные на 2 объема 1+10 мкл. На одном конце петля - 1 мкл, на другом - 10 мкл. Длина иглы, мм - $30 \pm 1,0$. Диаметр рукоятки, мм - $3 \pm 0,5$

1. Петли полимерные (эластичные) с иглой

РУ № ФСЗ 2012/11857 от 28.03.2012 г.

Артикул	Наименование	Длина, мм	Внутр. диам. петли, мм	Внеш. диам. петли, мм	Цвет	Уп., шт.
12007348	1 мкл, AS	197	$1,1 \pm 0,1$	$2,3 \pm 0,1$	бесцветный	инд.
12007349	1 мкл, AS	197	$1,1 \pm 0,1$	$2,3 \pm 0,1$	бесцветный	10
12007343	1 мкл	197	$1,1 \pm 0,1$	$2,3 \pm 0,1$	бесцветный	10
12007360	10 мкл, AS	199	$4 \pm 0,5$	$6 \pm 0,5$	голубой	инд.
12007361	10 мкл, AS	199	$4 \pm 0,5$	$6 \pm 0,5$	голубой	10
12007345	10 мкл	199	$4 \pm 0,5$	$6 \pm 0,5$	голубой	10
12007346	1+10 мкл (без иглы)	199	$1,1+4$	$2,3+6$	желтый	10
12007362	1+10 мкл (без иглы), AS	199	$1,1+4$	$2,3+6$	желтый	инд.
12007363	1+10 мкл (без иглы), AS	199	$1,1+4$	$2,3+6$	желтый	10

Производитель: Ningbo Greetmed Medical Instruments Co., Ltd., Китай

2. Петли бактериологические (эластичные) с иглой

РУ № ФСЗ 2011/09223 от 02.03.2020 г.

Артикул	Наименование	Длина, мм	Внутр. диам. петли, мм	Внеш. диам. петли, мм	Цвет	Уп., шт.
12007320	1 мкл	197	$0,95 \pm 0,5$	$2,5 \pm 0,5$	бесцветный	20
12007353	1 мкл	197	$0,95 \pm 0,5$	$2,5 \pm 0,5$	бесцветный	5
12007321	10 мкл	197	$4 \pm 0,5$	$6 \pm 0,5$	голубой	20
12007354	10 мкл	197	$4 \pm 0,5$	$6 \pm 0,5$	голубой	5
12007322	1+10 мкл (без иглы)	199	$1+4$	$2+6$	желтый	20

Производитель: Артаса S.p. A., Италия

Пинцеты

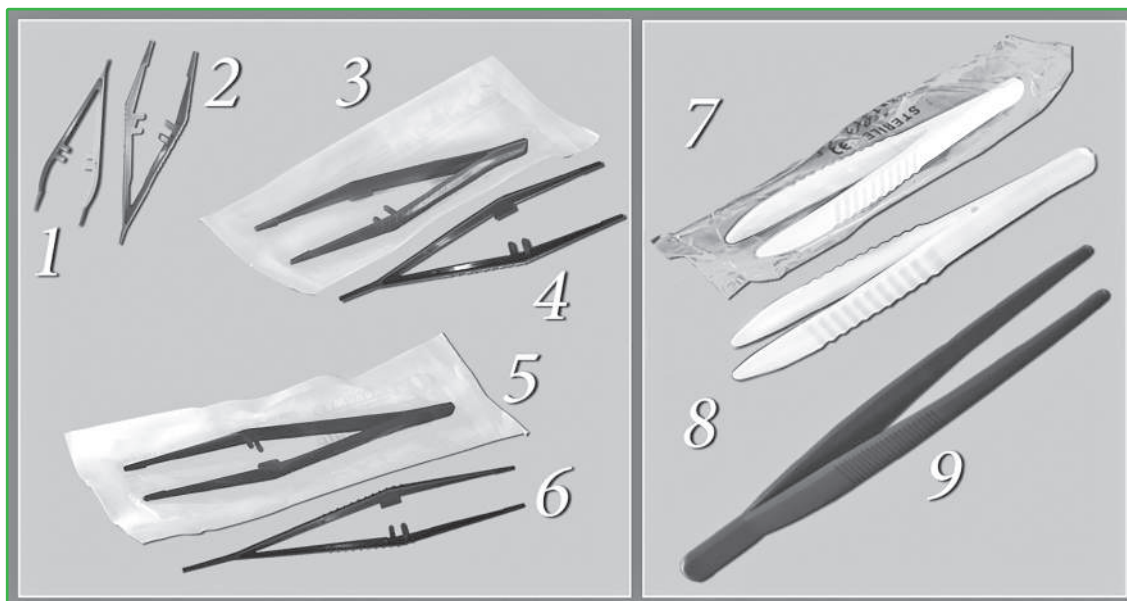

№ п/п	Артикул	Наименование/характеристики	Длина, мм	Уп., шт
Пинцеты из полистирола Производитель Ningbo Greetmed Medical Instruments Co., Ltd., Китай				
1	12011212	Пинцет НЕСТЕРИЛЬНЫЙ	110	100
2	12011213	Пинцет НЕСТЕРИЛЬНЫЙ	125	10
3	12011215	Пинцет НЕСТЕРИЛЬНЫЙ	150	10
4	12011210	Пинцет СТЕРИЛЬНЫЙ (ЭО)	150	инд.
5	12011216	Пинцет НЕСТЕРИЛЬНЫЙ	190	10
6	12011211	Пинцет СТЕРИЛЬНЫЙ (ЭО)	190	инд.
Пинцеты из акрилонитрилбутадиенстирола (АБС) Производитель: Artasa S.p. A., Италия ; РУ № ФСЗ 2011/09223 от 02.03.2020 г.				
7	12011205	Пинцет СТЕРИЛЬНЫЙ (Р)	124	инд.
8	12011217	Пинцет НЕСТЕРИЛЬНЫЙ	124	10
Пинцеты из полиоксиметилена Производитель: Kartell S.p. A., Италия				
9	12011209	Пинцет НЕСТЕРИЛЬНЫЙ	145	5

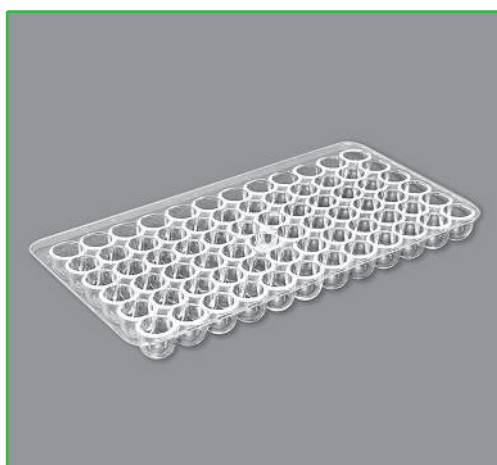

Пластина с луночками для серологических реакций

ТУ 10-23-331-95

Представляет собой пластину с 72 круглодонными лунками. Пластина предназначена для проведения серологических реакций агглютинации или преципитации.

Изготовлена из полистирола.

Размеры, мм - $(225 \pm 1,0) \times (120 \pm 1,0) \times (14 \pm 0,5)$; емкость лунки, мл - до 2; диаметр лунки, мм - 15; коэффициент светопропускания дна ячейки - не менее 88%.

Упаковка 5 шт.

Артикул 12002703

Производитель: ООО «Бипласт», Россия

Пипетки Пастера для переноса жидкости



Одноразовые пипетки Пастера изготовлены из полиэтилена низкого давления. Предназначены для капельного дозирования жидкости. Рельефная градуировка. Точная геометрия носика позволяет получать каплю заданного объема. Замкнутый резервуар для заполнения обеспечивает безопасность работы.

Артикул	Объем/характеристика	Цена деления, мл	Длина, мм	Уп., шт.
Производитель: Aptaca S.p. A., Италия РУ № ФСЗ 2011/09223 от 02.03.2020 г.				
12006637	1 мл. Нестерильная.	0,25	150±1,0	500
12006636	1 мл. Стерильная (Р).	0,25	150±1,0	5/2000
12006629	1 мл. Инд. уп. Стерильная (Р).	0,25	150±1,0	1700
12006638	1,5 мл. Инд. уп. Стерильная (Р).	-	230±1,0	1000
12006619	1,5 мл. Нестерильная.	-	230±1,0	400
12006630	3 мл. Нестерильная.	0,5	150±1,0	500
12006639	3 мл. Инд. уп. Стерильная (Р).	0,5	150±1,0	1500
12006641	3 мл. Стерильная (Р).	0,5	150±1,0	5/2000
Производитель: F.L. Medical s.r.l., Италия РУ № ФСЗ 2011/09735 от 06.05.2011 г.				
12006618	1 мл. Нестерильная.	0,25	150±1,0	500
12006607	1 мл. Инд. уп. Стерильная (Р).	0,25	150±1,0	100
12006615	3 мл. Инд. уп. Стерильная (Р).	0,5	150±1,0	100
12006620	3 мл. Нестерильная.	0,5	150±1,0	500
Производитель: Kartell S.p. A., Италия				
12006622	5 мл с гофрированным резервуаром. Нестерильная.	1,0	195±1,0	100
Производитель: ООО «МиниМед», Россия; ТУ 32.50.50-029-29508133-2018; РУ № РЗН 2020/12811 от 19.02.2021 г. Стерильные (Р)				
12006663	0,25 мл	-	70±2,0	20/400
12006664	0,5 мл	-	67±2,0	20/400
12006640	1 мл	0,25	160±1,0	20/400
12006653	1 мл. Инд. уп.	0,25	160±1,0	100
12006643	2 мл. Инд. уп.	0,25	150±1,0	100
12006672	3,5 мл	0,5	160±1,0	20/400
12006668	3,5 мл. Инд. уп.	0,5	160±1,0	100
12006634	5 мл. Инд. уп.	-	135±1,0	100
Производитель: ООО «МиниМед», Россия; ТУ 32.50.50-028-29508133-2019; РУ № РЗН 2019/8912 от 13.01.2020 г. Нестерильные				
12006647	0,25 мл	-	70±2,0	1000
12006662	0,5 мл	-	67±2,0	1000
12006605	1 мл	0,25	145±2,0	500
12006608	2 мл	0,25	150±2,0	500
12006648	2 мл	-	226±2,0	500
12006661	3,5 мл	0,5	160±2,0	500
12006631	5 мл	-	135±2,0	500

Пипетки серологические стерильные (Р)



Изготовлены из кристаллического полистирола. Цветовая маркировка кодирует соответствующий номинальный объем согласно международным стандартам. Градуировка на пипетки нанесена устойчивой к истиранию черной краской. Пипетки всех номиналов имеют отрицательную шкалу переполнения, продолжающую основную шкалу.

1. Пипетки серологические стерильные

ТУ 32.50.50-029-29508133 -2018;
 РУ № РЗН 2020/12811 от 19.02.2021 г;

Артикул	Объем, мл	Цена деления, мл	Цветовая маркировка	Наруж. диам., мм	Внутр. диам. носика, мм	Длина, мм	Уп., шт.
11000915	1	0,01	желтый	4,9±0,1	1,2±0,1	279±2	инд./100
11000921	1	0,01	желтый	4,9±0,1	1,2±0,1	279±2	25
11000910	2	0,01	зеленый	6,5±0,1	1,2±0,1	279±2	инд./100
11000922	2	0,01	зеленый	6,5±0,1	1,2±0,1	279±2	25
11000911	5	0,1	синий	8±0,1	1,5±0,1	347±2	инд./50
11000923	5	0,1	синий	8±0,1	1,5±0,1	347±2	25
11000912	10	0,1	красный	8±0,1	1,5±0,1	343±2	инд./50
11000924	10	0,1	красный	8±0,1	1,5±0,1	343±2	25
11000913	25	0,2	сиреневый	15±0,1	2,0±0,1	310±2	инд./50
11000925	25	0,2	сиреневый	15±0,1	2,0±0,1	310±2	25
11000914	50	1,0	черный	18±0,1	3,0±0,1	365±2	инд./25
11000926	50	1,0	черный	18±0,1	3,0±0,1	365±2	25

Производитель: ООО «МиниМед», Россия

2. Пипетки для ПЦР (серологические) без ДНК-аз, РНК-аз

РУ № ФСЗ 2012/12495 от 02.06.2020 г.
 Индивидуальная упаковка.

Артикул	Объем, мл	Цена деления, мл	Цветовая маркировка	Наруж. диам., мм	Диам. носика, мм	Длина, мм	Уп., шт.
11000940	1	0,01	желтый	4,5±0,1	2,45±0,35	268,5±2,0	500
11000941	2	0,02	зеленый	6,3±0,1	2,93±0,35	272±2,0	500
11000942	5	0,1	синий	8,2±0,1	2,5±0,3	341±2,0	200
11000943	10	0,1	оранжевый	10,96±0,2	2,95	303,4±2,0	200
11000944	25	0,2	красный	15,1±0,1	5,0	308,5±2,0	150
11000945	50	0,5	сиреневый	18,4±0,1	5,8	346,6±2,0	100
11000946	100	1,0	розовый	24,3±0,1	5,9	346,8±2,0	50

Производитель: Guangzhou Jet Bio-Filtration Co., Ltd., Китай

3. Пипетки для дозирования биологических жидкостей (серологические)

РУ № ФСЗ 2011/09223 от 02.03.2020 г.
 Индивидуальная упаковка.

Артикул	Объем, мл	Цена деления, мл	Цветовая маркировка	Наруж. диаметр, мм	Внутр. диам. носика, мм	Длина, мм	Уп., шт.
11000930	1	0,01	желтый	4,8	1,8	279	100
11000931	2	0,01	зеленый	5	1,9	279	100
11000932	5	0,1	синий	9,5	2,0	275	50
11000933	10	0,1	оранжевый	10,6	2,2	333	50
11000934	25	0,2	красный	15	3,0	349	25

Производитель: Aptaca S.p. A., Италия

Подставка для круглодонных колб

Ступенчатая внутренняя поверхность подставки позволяет удерживать от опрокидывания круглодонные колбы с диаметром шара от 25 до 160 мм. Габаритный размер, мм - 160×50. Изготовлена из полипропилена.

Артикул 12007705

Производитель: Aptaca S.p. A., Италия



Планшеты для определения групп крови

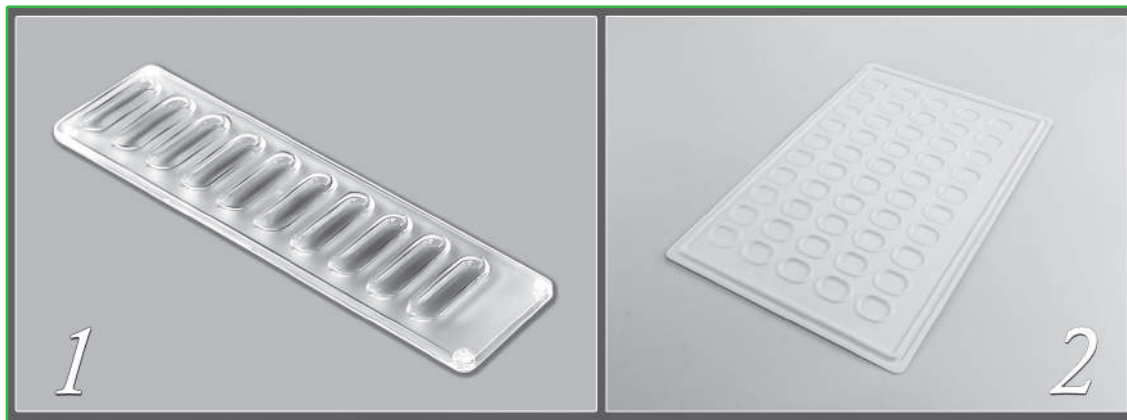

74

№ п/п	Артикул/ Наименование	Характеристики
1	12002708/планшет на 10 лунок Производитель: F.L. Medical s.r.l., Италия	РУ № ФСЗ 2011/09735 от 06.05.2011 г. Лунки на планшете имеют бортики, препятствующие растеканию реагентов. Для удобного хранения планшеты легко складываются в стопки. Изготовлен из прозрачного полистирола. Размеры, мм: планшета - 173×40×4,3; лунки - 30×10. Упаковка 10 шт.
2	12002706/планшет для определения групп крови П-50 (белый) Производитель: ООО «МиниМед», Россия	ТУ 9464-020-29508133-2016 РУ № РЗН 2016/4183 от 02.06.2016 г. Поверхность планшета обладает свойством формировать правильную плоскую каплю, что облегчает наблюдение агглютинации. Лунки имеют бортики, препятствующие растеканию реагентов. Буквенно-цифровая маркировка облегчает организацию регистрации анализа. Изготовлен из ударопрочного полистирола. Размеры, мм - (290±5,0)×(190±5,0)×(3,5±0,5). Индивидуальная упаковка.

Планшеты для предметных стекол

ТУ 2293-013-29508133-2012 (ООО «МиниМед»)

РУ № ФСЗ 2011/09223 от 02.03.2020 г. (Aptaca S.p. A.)

Предназначены для высушивания, хранения и транспортировки микропрепаратов на предметных стеклах.

Размеры ячеек, мм - (77×27×3)±1,0.

Изготовлены из полистирола.

Индивидуальная упаковка.

Артикул: 12002711 — 340×400 мм (на 40 мест),

Производитель Aptaca S.p. A.

12002714 — 335×190 мм (на 20 мест),

Производитель ООО «МиниМед»;

12002726 — 340×100 мм (на 10 мест),

Производитель Aptaca S.p. A.;

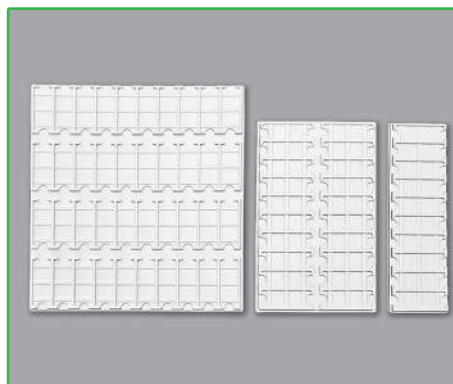



Планшеты

Предназначены для иммунологических и иммунохимических реакций, а также реакций с культурами клеток. Имеется буквенно-цифровая маркировка, облегчающая регистрацию анализа. Коэффициент светопропускания доннышка планшетов «П-форма» превышает 88% при длине световой волны - в диапазоне 480—520 нм, с разбросом показателя по всем 96 лункам не более 2,5%. Изготовлены из полистирола. Индивидуальная упаковка.

Артикул	Наименование	Характеристики
Производитель: АО «Фирма Медполимер», Россия		
12002705	иммуноферментный «П-форма» (нестерильный) с крышкой	ТУ 9398-058-00480230-2009 РУ № ФСР 2015/2665 от 29.08.2022 г. Размеры, мм - (127×85×16,5)±1,0.
12002709	иммунологический «U-форма» (стерильный (P)) с крышкой	ТУ 9398-057-00480230-2009 РУ № ФСР 2015/2664 от 29.08.2022 г. Размеры, мм - (127×85×16)±1,0.
Производитель: Ningbo Greetmed Medical Instruments Co., Ltd., Китай РУ № ФСЗ 2012/11857 от 28.03.2012 г.		
12002720	иммунологический «П-форма» (стерильный (P)) с крышкой	Размеры, мм - (128×85,5×17)±0,2.
12002719	иммунологический «U-форма» (стерильный (P)) с крышкой	Размеры, мм - (128×85,5×17)±0,2.
12002723	иммунологический «V-форма» (стерильный (P)) с крышкой	Размеры, мм - (128×85,5×17)±0,2.
Производитель: Aptaca S.p. A., Италия РУ № ФСЗ 2011/09223 от 02.03.2020 г.		
12002704	иммунологический «U-форма» (стерильный (P)) без крышки	Размеры, мм - (127,7×85,8×14,1)±0,5.
12002724	иммунологический «П-форма» (нестерильный) без крышки	Размеры, мм - (127,7×85,8×14,1)±0,5.
12002725	иммунологический «П-форма» (стерильный (P)) без крышки	Размеры, мм - (127,7×85,8×14,1)±0,5.
12002722	иммунологический «V-форма» (стерильный (P)) без крышки	Размеры, мм - (127,7×85,8×14,1)±0,5.
12002721	крышка к иммунологическим планшетам	Размеры, мм - (86×128)±0,5
Производитель: Guangzhou Jet Bio-Filtration Co., Ltd., Китай РУ № ФСЗ 2012/12495 от 02.06.2020г., для ПЦР		
12002715	иммунологический «П-форма» обработанный, высокое связывание, стриповый (12 стрипов по 8 лунок)	Размеры, мм - (127,6×85,3×14,35)±0,5.
12002734	для культивирования клеток «П-форма» (стерильный (P)) без ДНК-аз, РНК-аз, необработанный	Размеры, мм - (127,6×85,3×14,35)±0,5.



Подающее устройство для предметных стекол

Изготовлено из АБС-пластика.
 Размеры, мм - 120×100×157.
 Размер основания, мм - 120×100×60.
 Размер отсека для стекол, мм - 97×87×35.
 Количество стекол 76×26×1,0 мм - 80 шт.
 76×26×2,0 мм - 40 шт. Индивидуальная упаковка.
 Артикул 12004420
 Произведено в Китае

Пробирки конические центрифужные



Предназначены для центрифугирования биологических жидкостей.

1. РУ № ФСЗ 2011/09223 от 02.03.2020 г.

76

Артикул	Наименование/номинальная вместимость	Наружный диаметр, мм	Высота, мм	Цена деления, мл	Уп., шт.
11005441	10 мл, стерильная (P), с пробкой и этик., без дел., п/с	16±0,1	100±1,0	-	250
11005473	10 мл, с пробкой, без дел., п/с	16±0,1	100±1,0	-	250
11005400	10 мл, стерильная (P), с пробкой и этик., без дел., п/п	16±0,1	100±1,0	-	250
11005474	10 мл, с пробкой, без дел., п/п	16±0,1	100±1,0	-	250
11005447	10 мл, без крышки, п/с	16±0,1	100±1,0	-	100
11005446	10 мл, без крышки, п/с	16±0,1	100±1,0	-	2000
11005479	10 мл, без крышки, п/п	16±0,1	100±1,0	-	2000
11005493	10 мл, без крышки, п/п	16±0,1	100±1,0	-	100
11005467	13,5 мл, стерильная (P), без дел., инд. уп., п/с	16±0,1	110±1,0	-	100
11005466	13,5 мл, стерильная (P), без дел., п/с	16±0,1	110±1,0	-	200
11005465	13,5 мл, без дел., п/с	16±0,1	110±1,0	-	150
11005470	13,5 мл, без дел., п/п	16±0,1	110±1,0	-	150
11005469	13,5 мл, стерильная (P), без дел., инд. уп., п/п	16±0,1	110±1,0	-	100
11005468	13,5 мл, стерильная (P), без дел., п/п	16±0,1	110±1,0	-	150
11005464	15 мл, стерильная (P), инд. уп., п/п	17±0,1	120±1,0	0,5	700
11005433	15 мл, стерильная (P), п/п	17±0,1	120±1,0	0,5	150
11005414	15 мл, п/п	17±0,1	120±1,0	0,5	50
11005463	15 мл, п/п	17±0,1	120±1,0	0,5	150
11005428	50 мл, с юбкой, п/п	30±0,1	115±1,0	5,0	100
11005427	50 мл, без юбки, п/п	30±0,1	115±1,0	5,0	100
11005412	50 мл, стерильная (P), без юбки, п/п	30±0,1	115±1,0	5,0	100
11005434	50 мл, стерильная (P), без юбки, инд. уп., п/п	30±0,1	115±1,0	5,0	600
11005429	50 мл, стерильная (P), с юбкой, п/п	30±0,1	115±1,0	5,0	100
11005435	50 мл, стерильная (P), с юбкой, инд. уп., п/п	30±0,1	115±1,0	5,0	500

Производитель: Артаса S.p. A., Италия

Пробирки конические центрифужные

2. РУ № ФСЗ 2011/09735 от 06.05.2011 г.

Артикул	Наименование/номинальная вместимость	Наружный диаметр, мм	Высота, мм	Цена деления, мл	Уп., шт.
11005431	10 мл, стерильная (Р), с пробкой и этик, п/п	16±0,1	100±1,0	-	100
11005430	10 мл, стерильная (Р), с пробкой и этик, п/с	16±0,1	100±1,0	-	100
11005404	10 мл, без пробки и делений, п/п	16±0,1	100±1,0	-	100
11005438	10 мл, без пробки и делений, п/п	16±0,1	100±1,0	-	2000

Производитель: F.L. Medical s.r.l., Италия

3. РУ № ФСЗ 2012/11857 от 28.03.2012 г.

Артикул	Наименование/номинальная вместимость	Наружный диаметр, мм	Высота, мм	Цена деления, мл	Уп., шт.
11005471	10 мл, стер. (ЭО), п/п, с винт. кр, с делением	16±0,1	103±1,0	0,5	50
11005442	50 мл, стер. (ЭО), инд. уп., п/п, с винт. кр, с делением	30±0,1	117±1,0	2,5	25
11005443	50 мл, стер. (ЭО), с юбкой, инд. уп., п/п, с винт. кр, с дел.	30±0,1	117±1,0	2,5	25
11005456	50 мл, стер. (ЭО), п/п, с винт. кр, с делением	30±0,1	117±1,0	2,5	50
11005457	50 мл, стер. (ЭО), с юбкой, п/п, с винт. кр, с делением	30±0,1	117±1,0	2,5	50

Производитель: Ningbo Greetmed Medical Instruments Co., Ltd., Китай

4. ТУ 9464-015-29508133-2014;

РУ № РЗН 2015/2596 от 13.01.2020 г.

Артикул	Наименование/номинальная вместимость	Наружный диаметр, мм	Высота, мм	Цена деления, мл	Уп., шт.
11005494	10 мл, без пробки, п/с	16±0,1	100±1,0	-	500
11005495	10 мл, без пробки, п/п	16±0,1	100±1,0	-	500
11005403	10 мл, без пробки, п/п, с делением	16±0,1	100±1,0	0,5	100
11005401	10 мл, п/п, с винт. кр, с делением	17±0,1	107±1,0	0,5	100
11005409	15 мл, п/п, с винт. кр, с делением	17±0,1	121±1,0	0,5	100
11005411	50 мл, п/п, с винт. кр, с делением	29±0,1	117±1,0	2,5	50
11005410	50 мл, с юбкой, п/п, с винт. кр, с делением	29±0,1	117±1,0	2,5	50

Производитель: ООО «МиниМед», Россия

5. ТУ 32.50.50-021-54287340-2022

РУ № ФСР 2011/10723 от 21.07.2023 г.

Артикул	Наименование/номинальная вместимость	Наружный диаметр, мм	Высота, мм	Цена деления, мл	Уп., шт.
11005483	10 мл, без пробки., без делений, п/п	16±2,0	100±5,0	0,1-0,5-1,0-3,0-5,0-10,0	100

Производитель: ЗАО «Перинт», Россия

6. ТУ ВУ 691148740.002-2010

РУ № ФСЗ 2011/11241 от 18.06.2014 г.

Артикул	Наименование/номинальная вместимость	Наружный диаметр, мм	Высота, мм	Цена деления, мл	Уп., шт.
11005475	10 мл, стер.(Р), инд. уп., п/п, с винт. кр, с делением	18,4	100	0,5	1000
12005480	10 мл., н/стер., с винт. кр, с делением	18,4	100	0,5	1500
12005482	10 мл., н/стер., с винт. кр, с делением	18,4	100	0,5	100
11005476	15 мл, стер (Р), инд. уп., п/п. с винт. кр, с делением	18,5	120	0,5	700
12005479	15 мл, п/п, нестер, с винт. кр, с делением	18,5	120	0,5	50
11005492	50 мл, без юбки, инд. уп., п/п, нестер, с винт.кр, с дел.	31,6	115,6	5,0	350
11005491	50 мл, стер(Р), без юбки, инд. уп., п/п, с винт. кр, с дел.	31,6	115,6	5,0	350
11005490	50 мл, с юбкой, инд. уп., п/п., нестер, с винт. кр, с дел.	31,6	118,4	5,0	350
11005477	50 мл, стер(Р), с юбкой, инд. уп., п/п, с винт. кр, с дел.	31,6	115,4	5,0	350

Производитель: ПУП «Литопласт-Мед», Республика Беларусь

Пробирки микроцентрифужные (тип Эппендорф)



Изготовлены из полипропилена.

1. РУ № ФСЗ 2011/09223 от 02.03.2020 г.

Артикул	Наименование/номинал.емкость	Цена деления, мл	Диаметр, мм	Высота, мм	Уп., шт.
11005525	0,2 мл, без дел.	-	6±0,1	21±1,0	1000
11005512	0,5 мл, без дел.	-	7,5±0,1	30±1,0	1000
11005511	1,5 мл, без дел., без пробки	-	10±0,1	40±1,0	1000
11005521	1,5 мл, с дел.	0,5	10,5±0,1	40±1,0	1000
11005510	2,0 мл, с дел.	0,5	11±0,1	42±1,0	1000
Пробирки для ПЦР без ДНК-аз, РНК-аз и ДНК					
11005526	0,5 мл, стерильная (P), без дел., с завинч. кр. и кольцом	-	8±0,1	46,7±1,0	500
11005509	1,5 мл, стерильная (P), с дел., с завинч. кр. и кольцом	0,1	10,3±0,1	46,7±1,0	500
11005520	1,5 мл, стерильная (P), с юбкой и дел., с завинч. кр. и кольцом	0,1	10,2±0,1	47,3±1,0	500
11005522	2 мл, стерильная (P), с дел., с завинч. кр. и кольцом	0,25	10,1±0,1	46,9±1,0	500
11005523	2 мл, стерильная (P), с юбкой и дел., с завинч. кр. и кольцом	0,1	10,0±0,1	47,3±1,0	500
11005450	0,2 мл, без дел., с выпуклой крышкой	-	6±0,1	23±1,0	1000
11005451	0,2 мл, без дел., с плоской крышкой	-	6±0,1	21±1,0	1000
11005452	0,5 мл., без дел., с выпуклой крышкой	-	8±0,1	32±1,0	1000
11005453	0,5 мл, без дел., с плоской крышкой	-	8±0,1	30±1,0	1000
11005454	1,5 мл, с дел., с плоской крышкой	0,25	10±0,1	40±1,0	1000
11005455	2,0 мл, с дел., с плоской крышкой	0,5	11±0,1	42±1,0	1000

Производитель: Артаса S.p. A., Италия

2. РУ № ФСЗ 2011/09735 от 06.05.2011 г.

Пробирки цветные.

Артикул	Наименование/емкость	Цена деления, мл	Диаметр, мм	Высота, мм	Уп., шт.
11005505	1,5 мл, с дел. (цвет нейтральный)	0,5	13±0,1	40±1,0	500
11005507	1,5 мл, с дел. (цвет синий)	0,5	13±0,1	40±1,0	500
11005508	1,5 мл, с дел. (цвет розовый)	0,5	13±0,1	40±1,0	500
11005534	1,5 мл, с дел. (цвет желтый)	0,5	13±0,1	40±1,0	500
11005535	1,5 мл, с дел. (цвет зеленый)	0,5	13±0,1	40±1,0	500

Производитель: F.L. Medical s.r.l., Италия

3. РУ № ФСЗ 2012/11857 от 28.03.2012 г.

Артикул	Наименование/емкость	Цена деления, мл	Диаметр, мм	Высота, мм	Уп., шт.
11005500	0,2 мл, без дел.	-	6±0,1	21±1,0	1000

Производитель: Ningbo Greetmed Medical Instruments Co., Ltd., Китай

4. ТУ 9464-015-29508133-2014

РУ № РЗН 2015/2596 от 13.01.2020 г

Артикул	Наименование/емкость	Цена деления, мл	Диаметр, мм	Высота, мм	Уп., шт.
11005501	0,5 мл, с дел.	0,1	8±0,1	32±1,0	1000
11005503	1,5 мл, с дел.	0,5	10±0,1	42±1,0	500
11005502	1,5 мл, без дел., с завинч. крышкой	-	11±0,1	47±0,5	500
11005553	1,5 мл, с дел.	0,5	10±0,1	42±1,0	100
11005515	1,5 мл, с дел., с замком	0,5	10±0,1	40±1,0	500
11005504	2,0 мл, с дел., цилиндрическая	0,5	11±0,1	44±1,0	500

Производитель: ООО «МиниМед», Россия

Пробирки микроцентрифужные (тип Эппендорф)

5. ТУ ВУ 691148740.002-2010 РУ № ФСЗ 2011/11241 от 18.06.2014 г.
Пробирки цветные.

Артикул	Наименование/емкость	Цена деления, мл	Диаметр, мм	Высота, мм	Уп., шт.
11005531	1,5 мл, с дел. (цвет желтый)	0,5	10,9±0,1	41,5±1,0	250
11005532	1,5 мл, с дел. (цвет красный)	0,5	10,9±0,1	41,5±1,0	250
11005533	1,5 мл, с дел. (цвет белый)	0,5	10,9±0,1	41,5±1,0	250

Производитель: ПУП «Литопласт-Мед», Республика Беларусь

Пробирка с антикоагулянт (0,2 мл цитрата натрия 3,8%) и градуированной пипеткой для дозирования биологических жидкостей (комплект лабораторный для определения СОЭ по Вестергрену)

РУ № ФСЗ 2011/09223 от 02.03.2020 г.

Состав комплекта: 1. пробирка с цитратом натрия (3,8%);
2. градуированная пипетка с поршнем
Комплект нестерильный!
Упаковка 200 пар.



1. Цилиндрическая пробирка с розовой пробкой изготовлена из полипропилена. Содержит 0,2 мл цитрата натрия (3,8%), линия наполнения кровью - 1 мл, соотношение антикоагулянт/кровь - 1:4. Общий объем пробирки, мл - 5; наружный диаметр, мм - 12; высота без пробки, мм - 86.
2. Пипетка одноразовая изготовлена из полистирола. Снабжена пробкой из фибры (полиэтиленовый фильтр), ограничивающей подъем крови в пипетке выше нулевой отметки шкалы и предотвращающей потерю пробы. С помощью поршня в нижней части пипетки создается давление в пробирке, необходимое для заполнения пипетки кровью. Внешний диаметр пипетки, мм - 4,5±0,1; длина, мм - 230±2,0. Поршень изготовлен из синтетической резины белого цвета. Внешний диаметр, мм - 12; высота, мм - 13. На пипетку нанесена шкала синего цвета. Высота шкалы, мм - 170±2,0; расстояние от нулевой отметки до нижней части пипетки, мм - 200±2,0.

Артикул 21000803

3. Штатив на 10 мест для пробирок СОЭ (арт. 21000803) (заказывается отдельно)

РУ № ФСЗ 2011/09223 от 02.03.2020 г.

Изготовлен из полистирола. Размеры, мм - 190×50×53. Внутренний диаметр гильз, мм - 12,5±0,5. Индивидуальная упаковка.

Артикул 21000804

Производитель: Aptaca S.p. A., Италия

Пробирки с цитратом натрия 3,8%

РУ № ФСЗ 2011/09735 от 06.05.2011 г.

Предназначены для коагулологических исследований в гематологии. Изготовлены из полипропилена, снабжены этикетками для маркировки. На пробирки нанесена метка уровня заполнения. Укупорены полиэтиленовой пробкой желтого цвета. Нестерильные. Упаковка 50 шт.

Артикул	Отметка уровня наполнения, мл	Наруж. диам. пробирки, мм	Высота без пробки, мм
11005423	2,5	12±0,1	86±1,0
11005416	4,0	13±0,1	75±1,0
11005424	5,0	16±0,1	60±1,0

Производитель: F.L. Medical s.r.l., Италия



Пробирки с двухпозиционной пробкой стерильные (P)

РУ № ФСЗ 2011/09223 от 02.03.2020 г.

Предназначены для сбора и хранения образцов при проведении санитарно-бактериологических исследований. Легкое нажатие позволяет устанавливать пробку в полузакрытом положении, что обеспечивает естественное аэрирование содержимого пробирки. Более сильное нажатие закрывает пробирку герметично. Материалы: пробирки - полистирол; пробки - полиэтилен. Имеется матовое поле для записи. Упаковка 25 шт.

Артикул	Номинальная вместимость, мл	Мах. градуировки, мл	Цена деления, мл	Наружный диаметр, мм	Высота, мм
11005624	5	4	0,1	12±0,1	75±1,0
11005626	15	12	0,25	17±0,1	100±1,0

Производитель: Артаса S.p. A., Италия



Пробирки с КЗ–ЭДТА для венозной крови

РУ № ФСЗ 2011/09735 от 06.05.2011 г.

Предназначены для гематологических исследований. Пробка зеленого или фиолетового цвета. Снабжены этикеткой для маркировки. Нанесена метка уровня крови. Нестерильные. Материалы: пробирка - полипропилен; пробка - полиэтилен. Упаковка 50 шт.

Артикул	Номинальная вместимость, мл	Наруж. диаметр пробирки, мм	Высота без пробки, мм
11005609	3,0	13±0,1	75±1,0

Производитель: F.L. Medical s.r.l., Италия



Пробирки с КЗ–ЭДТА для взятия капиллярной крови

Предназначены для гематологических исследований. Изготовлены из полипропилена. Снабжены этикеткой для маркировки.

Артикул	Ном.вместимость,мл	Размеры, мл	Материал пробки	Уп., шт.
1. Производитель: Ningbo Greetmed Medical Instruments Co., Ltd., Китай РУ № ФСЗ 2012/11857 от 28.03.2012 г. стерильные (EO)				
12006390	0,25	(10±1,0)×(46±1,0)	полипропилен	100
12006331	0,25	(8±1,0)×(44±1,0)	резина	100
12006332	0,5	(8±1,0)×(44±1,0)	резина	100
2. Производитель: Guangzhou Improve Med. Ins. Co., Ltd, Китай РУ № РЗН 2019/9215 от 13.11.2019г. стерильные (P)				
12006200	0,2 (IMPROMINI)	(10±0,9)×(44±1,0)	ПЭТФ	50





Пробирки цилиндрические с крышкой

Изготовлены из полипропилена. Нестерильные.

Артикул	Номинальная вместимость	Наруж. диам., мм	Высота, мм	Уп., шт.
Производитель: Ningbo Greetmed Medical Instruments Co., Ltd., Китай РУ № ФСЗ 2012/11857 от 28.03.2012 г.				
11000402	7 мл, с делениями	15±0,1	62±1,0	200
Производитель: ООО «МиниМед», Россия ТУ 9464-015-29508133-2014 РУ № РЗН 2015/2596 от 13.01.2020 г.				
11000403	5 мл	14±0,1	50±1,0	300
11000401	10 мл	16±0,1	80±1,0	200



Пробирки цилиндрические без делений и пробки

Используются как лабораторные сосуды для биологических и иных жидкостей, кроме органических растворителей. Изготовлены из полипропилена, полистирола и ПЭТФ. Нестерильные.

Для пробирок 3 и 5 мл подходит пробка — арт. 12002953
Для пробирок 10 и 20 мл подходит пробка — арт. 12002901

Артикул	Номин.вместимость	Наружный диаметр, мм	Высота, мм	Уп., шт.
Производитель: Aptaca S.p. A., Италия РУ № ФСЗ 2011/09223 от 02.03.2020 г.				
11005649	3 мл, п/п	12±0,1	55±1,0	1000
11005654	3 мл, п/с	12±0,1	55±1,0	1000
11005666	5 мл, п/п	12±0,1	75±1,0	1000
11005667	5 мл, п/с	12±0,1	75±1,0	1000
11005630	5 мл, п/п	13±0,1	75±1,0	1000
11005631	5 мл, п/с	13±0,1	75±1,0	1000
11005668	10 мл, п/п	16±0,1	100±1,0	2000
11005669	10 мл, п/с	16±0,1	100±1,0	2000
11005683	10 мл, п/п	16±0,1	100±1,0	100
11005684	10 мл, п/с	16±0,1	100±1,0	100
11005656	20 мл, п/п	16±0,1	150±1,0	850
11005657	20 мл, п/с	16±0,1	150±1,0	850
11005671	25 мл, п/п	25±0,1	95±1,0	1000
11005670	25 мл, п/с	25±0,1	95±1,0	1000

Артикул	Номин.вместимость	Наружный диаметр, мм	Высота, мм	Уп., шт.
Производитель: F.L. Medical s.r.l., Италия РУ № ФСЗ 2011/09735 от 06.05.2011 г.				
11005613	5 мл, п/п	12±0,1	75±1,0	250
11005612	5 мл, п/с	12±0,1	75±1,0	250
11005606	10 мл, п/п	16±0,1	100±1,0	100
11005607	10 мл, п/с	16±0,1	100±1,0	100
11005639	10 мл, п/п	16±0,1	100±1,0	2000
11005640	10 мл, п/с	16±0,1	100±1,0	2000
Производитель: ООО «МиниМед», Россия ТУ 9464-015-29508133-2014; РУ № РЗН 2015/2596 от 13.01.2020 г.				
11005695	5 мл, п/п	12±0,1	75±1,0	500
11005696	5 мл, п/с	12±0,1	75±1,0	500
11005707	7 мл, ПЭТФ	12,5±0,5	100±0,5	1000
	подходят пробки: арт. 12003069, 12003252-12003263			
11005693	10 мл, п/п	16±0,1	100±1,0	500
11005694	10 мл, п/с	16±0,1	100±1,0	500



Пробирки 12 мл (с делениями)

РУ № ФСЗ 2011/09223 от 02.03.2020 г.

Пробирки с коническим дном предназначены для биологических жидкостей. Оборудованы этикеткой для маркировки. Имеют рельефную градуировку. Цена деления, мл - 2. Размер пробирки, мм - 17×105. Диаметр верхнего канта пробирки, мм - 21,5.

Размер крышки, мм - 23×5,5. Рассчитаны на центробежную нагрузку до 3000 г. Пробирки изготовлены из полистирола, защелкивающаяся крышка из полиэтилена.

Упаковка 1000 шт.

Артикул: **1.** 11005472 — нестерильные;

2. 11005444 — стерильные (P) (инд. уп.)

Производитель: Aptaca S.p. A., Италия

Пробирки цилиндрические с навинчивающейся крышкой или пробкой



Подходят для большинства образцов биологических жидкостей. Изготовлены из полипропилена или полистирола, герметично укупориваются полипропиленовой, полиэтиленовой крышкой или пробкой.

№ рис.	Артикул	Номинальная вместимость/наименование	Наружный диам., мм	Высота, мм	Уп., шт.
Производитель: Aptaca S.p. A., Италия РУ № ФСЗ 2011/09223 от 02.03.2020 г.					
1	11005628	3 мл, с пробкой, нестерильная, п/п	12±0,1	55±1,0	1000
	11005655	3 мл, с пробкой, нестерильная, п/с	12±0,1	55±1,0	1000
2	11005621	5 мл, с пробкой, стерильная (P), п/п	12±0,1	86±1,0	500
	11005708	5мл, с пробкой и этикеткой, нестерильная, п/п	12±0,1	86±1,0	500
	11005658	5 мл, с пробкой, нестерильная, п/п	12±0,1	86±1,0	500
	11005659	5 мл, с пробкой, нестерильная, п/с	12±0,1	86±1,0	500
	11005677	5 мл, с пробкой, стерильная (P), п/с	12±0,1	86±1,0	500
	11005623	5 мл, с крышкой, с юбкой устойчивости, с дел., нестерильная, п/п	16±0,1	60±1,0	100
	11005600	5 мл, с крышкой, с делениями и юбкой устойчивости, стерильная (P), п/п	16±0,1	60±1,0	100
	3	11005664	10 мл, с пробкой, нестерильная, п/п	16±0,1	100±1,0
11005663		10 мл, с пробкой, нестерильная, п/с	16±0,1	100±1,0	250
11005645		10 мл, с пробкой и этикеткой, стерильная (P), п/п	16±0,1	100±1,0	250
11005648		10 мл, с пробкой и этикеткой, стерильная (P), п/с	16±0,1	100±1,0	250
11005644		10 мл, с крышкой, с делениями и юбкой устойчивости, стерильная (P), п/п	16±0,1	100±1,0	100
11005614		10 мл, с крышкой, с делениями и юбкой устойчивости, нестерильная, п/п	16±0,1	100±1,0	100
11005647		10 мл, с крышкой, с делениями, стерильная (P), п/с	16±0,1	100±1,0	50
11005646		10 мл, с крышкой, с делениями, нестерильная, п/с	16±0,1	100±1,0	100
11005622		10 мл, с крышкой, стерильная (P), п/с	16±0,1	100±1,0	200
11005643		10 мл, с крышкой, нестерильная, п/с	16±0,1	100±1,0	1000
11005636		10 мл, с крышкой, инд. уп., стерильная (P), п/с	16±0,1	100±1,0	750
4	11005615	15 мл, с крышкой, нестерильная, п/с	16±0,1	120±1,0	750
	11005661	15 мл, с крышкой, с дел., нестерильная, п/с	16±0,1	120±1,0	100
	11005620	15 мл, с крышкой, стерильная (P), п/с	16±0,1	120±1,0	150
	11005662	15 мл, с крышкой, с дел., стерильная (P), п/с	16±0,1	120±1,0	25
	11005638	15 мл, с крышкой, инд. уп., стерильная (P), п/с	16±0,1	120±1,0	700
	5	11005617	20 мл, с крышкой, нестерильная, п/с	16±0,1	150±1,0
11005650		20 мл, с пробкой, стерильная (P), п/с	16±0,1	150±1,0	200
11005616		20 мл, стерильная (P), п/с	16±0,1	150±1,0	100
11005637		20 мл, с крышкой, инд. уп., стерильная (P), п/с	16±0,1	150±1,0	500
11005653		20 мл, с пробкой, стерильная (P), п/п	16±0,1	150±1,0	200
11005665		20 мл, с пробкой, нестерильная, п/с	16±0,1	150±1,0	1000
11005652		20 мл, с пробкой, нестерильная, п/п	16±0,1	150±1,0	1000
Производитель: F.L. Medical s.r.l., Италия РУ № ФСЗ 2011/09735 от 06.05.2011 г.					
2	11005705	5 мл, с пробкой, стерильная (P), п/п	12±0,1	86±1,0	1500



Пробирки цилиндрические с винтовой крышкой (пробирки медицинские полимерные)

Предназначены для взятия, хранения, транспортирования образцов биоматериала. Материал: пробирка - полистирол; крышка - полипропилен, полиэтилен.

Производитель: ООО «МиниМед», Россия.

Артикул	Номинальная вместимость, мл	Диаметр, мм	Высота, мм	Уп., шт.
ТУ 9464-015-29508133-2014 ПУ № РЗН 2015/2596 от 13.01.2020 г. нестерильные				
11005680	10	16±0,1	100±1,0	100
11005681	15	16±0,1	120±1,0	100
11005682	20	16±0,1	150±1,0	100

Артикул	Номинальная вместимость, мл	Диаметр, мм	Высота, мм	Уп., шт.
ТУ 22.29.29-023-29508133-2017 ПУ № РЗН 2019/8378 от 21.05.2019 г. стерильные (ЭО)				
11005709	10	16±0,1	100±1,0	Инд.
11005690	10	16±0,1	100±1,0	100
11005691	15	16±0,1	120±1,0	100
11005692	20	16±0,1	150±1,0	100
11005497	20	16±0,1	150±1,0	Инд.



Пробирки цилиндрические с винтовой крышкой и юбкой устойчивости, с делениями (пробирки медицинские полимерные)

Подходят для большинства образцов биологических жидкостей. Цена деления, мл - 1. Материал: пробирка - полипропилен; крышка - полипропилен, полиэтилен.

Артикул	Номинальная вместимость, мл	Наруж. диам., мм	Высота, мм	Уп., шт.
ТУ 9464-015-29508133-2014 ПУ № РЗН 2015/2596 от 13.01.2020 г. Производитель: ООО «МиниМед», Россия, нестерильные				
11005701	5	16±0,1	60±1,0	100
11005703	10	16±0,1	100±1,0	100
ПУ № ФСЗ 2012/11857 от 28.03.2012 г. Производитель: Ningbo Greetmed Medical Instruments Co., Ltd., Китай				
11005702	5	16±0,1	60±1,0	инд./100
11005704	10	16±0,1	100±1,0	инд./100

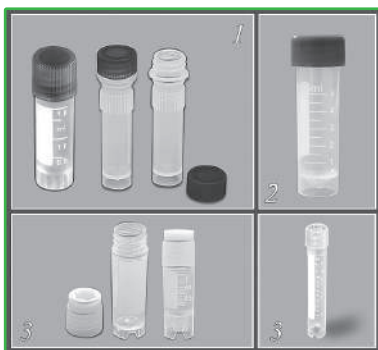

Криопробирки с делениями

Предназначены для работ при температурах до -196°C, в том числе для хранения образцов в жидком азоте. Имеется окошко для записи.

Пробирки производства Aptaca S. p. A. имеют уплотнительное кольцо. Материалы: пробирка - полипропилен; крышка - полипропилен.

Артикул	Вместимость, мл	Макс. градуировки, мл	Цена деления, мл	Размеры, мм	Уп., шт.
1. Криопробирки круглодонные с юбкой устойчивости нестерильные ПУ № ФСЗ 2012/11857 от 28.03.2012г. Производитель: Ningbo Greetmed Medical Instruments Co., Ltd., Китай.					
11005462	1, без делений	-	-	(11±0,1)×(48±1,0)	500
11005432	1,8	1,8	0,5	(11±0,1)×(45±1,0)	500
2. Криопробирки с юбкой устойчивости, нестерильные ТУ 9464-015-29508133-2014 ; ПУ № РЗН 2015/2596 от 13.01.2020 г. , Производитель: ООО «МиниМед», Россия					
11005437	5	5	0,5	(15±0,1)×(60±1,0)	200
3. Микропробирки для криохранения стерильные, ПЦР, без ДНК-аз, РНК-аз и ДНК ПУ № ФСЗ 2011/09223 от 02.03.2020 г. Производитель: Aptaca S.p. A., Италия					
11005458	1,2	1	0,1	(12,5±0,1)×(41,6±1,0)	50
11005459	2	1,8	0,1	(12,5±0,1)×(47±1,0)	50
11005480	3	3	0,1	(12,5±0,1)×(70,4±1,0)	50
11005481	4	3,5	0,1	(12,5±0,1)×(75,5±1,0)	50
11005426	5	4,5	0,1	(12,5±0,1)×(89,3±1,0)	50

Пробки для пробирок

ТУ 9464-015-29508133-2014

РУ № РЗН 2015/2596 от 13.01.2020 г.

Предназначены для укупоривания различной лабораторной посуды.

Материал – полиэтилен.



Артикул	Цветовое исполнение	Упаковка
Пробки для пробирок диаметром 12 мм		
12003252	белые	1000 шт
12003253	голубые	1000 шт
12003254	желтые	1000 шт
12003255	зелёные	1000 шт
12003256	красные	1000 шт
12003257	нейтральные	1000 шт
Пробки для пробирок диаметром 13 мм		
12003258	белые	1000 шт
12003259	голубые	1000 шт
12003260	желтые	1000 шт
12003261	зелёные	1000 шт

Артикул	Цветовое исполнение	Упаковка
12003262	красные	1000 шт
12003263	нейтральные	1000 шт
Пробки для пробирок диаметром 16 мм		
12003264	белые	500 шт
12003265	голубые	500 шт
12003266	желтые	500 шт
12003267	зелёные	500 шт
12003268	красные	500 шт
12003269	нейтральные	500 шт

Производитель: ООО «МиниМед»

84

Микропробирки (системы для взятия крови с КЗ–ЭДТА и капилляром)

РУ № ФСЗ 2009/04702 от 26.05.2021г.

Предназначены для взятия с помощью капилляра капиллярной крови и ингибирования ее свертывания в гематологических исследованиях. Раствор КЗ-ЭДТА в виде микрокапель нанесен на внутренние стенки капилляров и пробирок для эффективного предотвращения свертывания крови. Дополнительная крышка обеспечивает сохранность образца при транспортировке и хранении. Вместимость, мл - 0,2.

Размер, мм - $(10 \pm 0,1) \times (47 \pm 1,0)$. Нестерильные.

Материал: пробирка - полипропилен;

крышка - полиэтилен низкого давления;

капилляр - полипропилен. Упаковка 100 шт.

Артикул 12006220

Производитель: Германия



Полислайд

ТУ 32.50.50-027-29508133-2018

РУ № РЗН 2018/7936 от 13.12.2018 г.

Полислайд – полимерный слайд, готовый к применению. Изготовлен из сверхпрозрачного полиэтилентерефталата (ПЭТ). Обеспечивает прочную адгезию биоматериала со своей поверхностью за счет гидрофобных свойств базового полимера. Выпускается в защитной пленке, предохраняющей от пыли и механических повреждений, которая снимается непосредственно перед использованием. Нанесена неповторяющаяся нумерация для идентификации образцов. Размер, мм - $(26 \pm 1,0) \times (76 \pm 1,0) \times (1,0 \pm 0,1)$. Упаковка 100 шт.

Артикул 12003810

Производитель: ООО «МиниМед», Россия



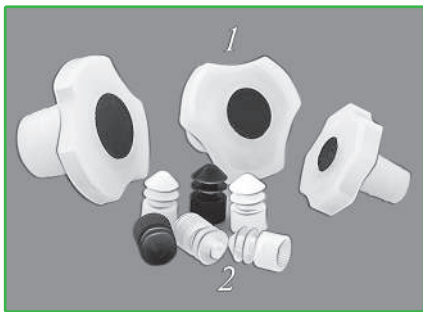

Пробки

Изготовлены из полиэтилена.

1. Пробки с конусом

ТУ 9464-015-29508133-2014 РУ № РЗН 2015/2596 от 13.01.2020 г.

Упаковка 10 шт.

Артикул: 12002935 — 10/19; 12002922 — 14/23;
12002924 — 19/26; 12002930 — 29/32

Производитель: ООО «МиниМед», Россия

2. Пробки мембранные

РУ № ФСЗ 2011/09223 от 02.03.2020 г.

Упаковка 1000 шт.

Артикул:

для пробирок диам. 12 мм
12002980 — (уп. 100 шт.)

для пробирок диам. 13 мм
12002953 — (уп.100шт.);

для пробирок диам. 16 мм
12002901 — (уп.100шт.);

Производитель: Aptaca S.p. A., Италия



Промывалки

Предназначены для ополаскивания лабораторной посуды и принадлежностей.

Изготовлены из полиэтилена.

Артикул	Номинальная вместимость, мл	Внутр. диам. горловины, мм	Диаметр бутылки, мм	Высота, мм	Расположение трубки	Уп., шт.
1.1. Промывалки с трубкой. Производитель: Kartell S.p. A., Италия						
11001313	50	13±0,5	35±1,0	96±1,0	по центру	10
12009158	100	13±0,5	43±1,0	115±1,0	по центру	10
12009087	250	19±0,5	60±1,0	140±1,0	по центру	10
12009020	500	19±1,0	75±1,5	180±2,0	по центру	10
12009161	1000	19±1,0	95±1,5	220±2,0	по центру	10
1.2. Промывалки цельнолитые. Производитель: Kartell S.p. A., Италия						
11001309	250	25±0,5	60±1,0	140±2,0	боковое	10
11001310	500	25±0,5	65±1,0	180±2,0	боковое	10
2. Промывалки с трубкой. Произведено в Китае						
11001300	250	16±0,5	62±1,0	167±2,0	по центру	5
11001301	500	20±1,0	72±1,5	206±2,0	по центру	5
11001302	1000	20±1,0	92±1,5	241±2,0	по центру	5



Стаканчики для взвешивания (бюксы)

Бюксы (стаканчики для взвешивания) предназначены для взвешивания и хранения препаратов. Снабжены плотно закрывающимися крышками. Изготовлены из полипропилена. Упаковка 10 шт.

Артикул	Вместимость, мл	Наружный диаметр, мм	Высота, мм
11000823	30	30±1,0	50±1,0
11000824	50	50±2,0	30±1,0
11000839	70	40±2,0	70±1,0
11000840	400	70±2,0	120±1,0

Производитель: Aptaca S.p. A., Италия

Стакан низкий 30 мл

ТУ 9398-002-54287340-2010

Предназначен для ориентировочного дозирования жидких и порошкообразных субстанций. На внутренней поверхности нанесены деления. Объем, мл - $30 \pm 3,0$; высота, мм - $40 \pm 3,0$; диаметр, мм - $37 \pm 5,0$. Градуировка, мл - 2,5 - 5,0 - 10,0 - 15,0 - 20,0 - 25,0 - 30,0. Изготовлен из полипропилена. Упаковка 100 шт.

Артикул 11000505

Производитель: ЗАО «Перинт», Россия



Стаканы с градуировкой

Предназначены для отмеривания ориентировочного объема нелетучих жидкостей.

Изготовлены из полипропилена.



1. Стаканы градуированные без ручки

Артикул	Номинальная вместимость, мл	Диаметр, мм	Высота, мм	Цена деления, мл	Уп., шт.
Произведено в Китае					
11000103	50	$46 \pm 1,0$	$53 \pm 2,0$	5,0	100
11000101	100	$57 \pm 2,0$	$62 \pm 3,0$	5,0	100
11000108	250	$78 \pm 2,0$	$94 \pm 3,0$	50,0	100
11000104	500	$95 \pm 2,0$	$107 \pm 3,0$	25,0	100
11000843	1000	$121 \pm 3,0$	$151 \pm 4,0$	100,0	100
11000850	2000	$143 \pm 3,0$	$180 \pm 5,0$	100,0	90
Производитель: ЗАО «Перинт», Россия ТУ 9398-002-54287340-2010					
11000310	50	$42 \pm 1,0$	$72 \pm 3,0$	2,0	12
11000311	100	$52 \pm 2,0$	$72 \pm 3,0$	5,0	12
11000312	250	$72 \pm 2,0$	$96 \pm 3,0$	10,0	6

2. Стаканы с рельефной градуировкой и ручкой

Артикул	Номинальная вместимость, мл	Диаметр, мм	Высота, мм	Цена деления, мл	Уп., шт.
Произведено в Китае					
11000842	250	$77 \pm 2,0$	$97 \pm 2,0$	50,0	100
11000111	500	$95 \pm 2,0$	$109 \pm 3,0$	50,0	100
11000105	1000	$105 \pm 2,0$	$144 \pm 3,0$	50,0	100
11000106	2000	$126 \pm 3,0$	$201 \pm 4,0$	100,0	80
11000832	3000	$155 \pm 3,0$	$218 \pm 4,0$	50,0	60
11000833	5000	$195 \pm 3,0$	$259 \pm 4,0$	100,0	20
Производитель: Lamaplast s.r.l., Италия					
11000844	250	$65 \pm 2,0$	$95 \pm 3,0$	10,0	224
11000845	500	$75 \pm 2,0$	$120 \pm 3,0$	25,0	80
11000846	1000	$120 \pm 3,0$	$135 \pm 4,0$	50,0	36
11000847	2000	$145 \pm 3,0$	$170 \pm 4,0$	100,0	12
11000848	3000	$165 \pm 4,0$	$185 \pm 5,0$	100,0	12
11000849	5000	$190 \pm 4,0$	$235 \pm 5,0$	250,0	12

3. Стаканы с синей градуировкой без ручки, Kartell S.p. A.

Артикул	Номинальная вместимость, мл	Диаметр, мм	Высота, мм	Цена деления, мл	Уп., шт.
11000819	50	$41 \pm 1,0$	$60 \pm 2,0$	2,0	20
11000820	100	$51 \pm 2,0$	$72 \pm 3,0$	5,0	12
11000821	250	$71 \pm 2,0$	$95 \pm 3,0$	10,0	16
11000816	500	$87 \pm 2,0$	$119 \pm 3,0$	10,0	12
11000817	1000	$109 \pm 3,0$	$147 \pm 4,0$	20,0	4
11000822	2000	$132 \pm 3,0$	$183,5 \pm 4,0$	50,0	4
11000851	3000	$158 \pm 3,0$	$201 \pm 4,0$	50,0	2
11000826	3000, с ручкой и рельефной градуировкой	$165 \pm 4,0$	$181 \pm 5,0$	100,0	27
11000827	5000, с ручкой и рельефной градуировкой	$190 \pm 4,0$	$225 \pm 5,0$	250,0	12



Панель для сушки лабораторной посуды

Представляет собой цельную панель из ударопрочного полистирола толщиной 4 мм. На поверхности панели имеются специальные отверстия для штырьков. Данная сушилка используется для работы со всеми типами лабораторной посуды с горлышками от 6 мм. В комплект входят 72 стержня (95×15 мм) для посуды, инструкция по эксплуатации, монтажные крюки, а также 11 специальных стержней (95×6 мм), предназначенных для изделий малого диаметра (например, пробирок). Несколько панелей можно смонтировать вместе при помощи пластмассовых монтажных деталей.

Размеры, мм (ширина × высота × толщина) - 450×630×110.

Артикул 12011321

Производитель: Kartell S.p. A., Италия

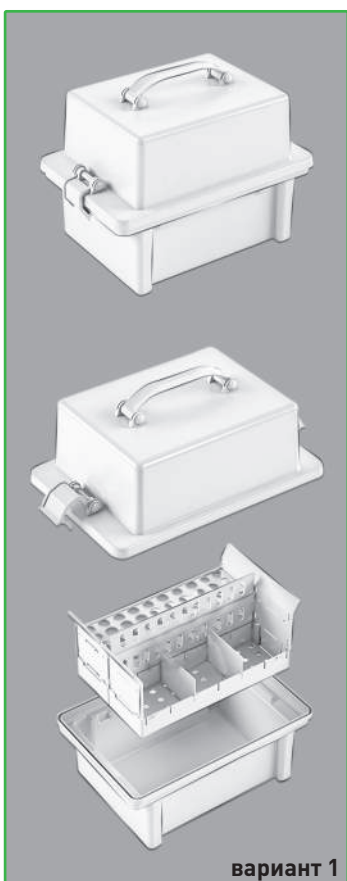

Укладка-контейнер для транспортировки пробирок и других малогабаритных изделий медицинского назначения УКТП-01

ГИКС.942819.102 ТУ

ПУ № ФСР 2011/10237 от 09.07.2020г.

Габаритные размеры, мм - не более 350×225×270. Максимальная рабочая нагрузка, кг - не более 6,0. Максимальное количество переносимых одновременно пробирок: 40 шт. (вариант 1) и 80 шт. (вариант 2). Изготовлена из полистирола и полиэтилена. Индивидуальная упаковка.

В состав укладки-контейнера входят:

Наименование	УКТП-01 (вариант 1), шт.	УКТП-01 (вариант 2), шт.
Крышка контейнера	1	1
Корпус контейнера	1	1
Подставка для пробирок	1	2
Корпус подставки для пробирок	1	-
Стенка подставки для пробирок	2	-
Стенка подставки для пробирок	1	2
Планка подставки для пробирок	2	-
Фиксатор подставки для пробирок	2	2
Руководство по эксплуатации	1	1

Артикул: 12004524 — УКТП-01 (вариант 1);

12004516 — УКТП-01 (вариант 2)

Производитель: ОАО «ЕПЗ»,Россия



Цилиндр для хранения пипеток

Предназначен для хранения и транспортировки пипеток. Плотная закрывающаяся крышка защищает пипетки от попадания пыли. Изготовлен из полипропилена и может использоваться для стерилизации пипеток в автоклаве, а также как контейнер для замачивания пипеток перед мойкой. Диаметр цилиндра, мм - 82. Высота, мм - 426 (с основанием); 410 (цилиндрической части).

Артикул 11000708

Производитель: Kartell S.p. A., Италия

Цилиндры

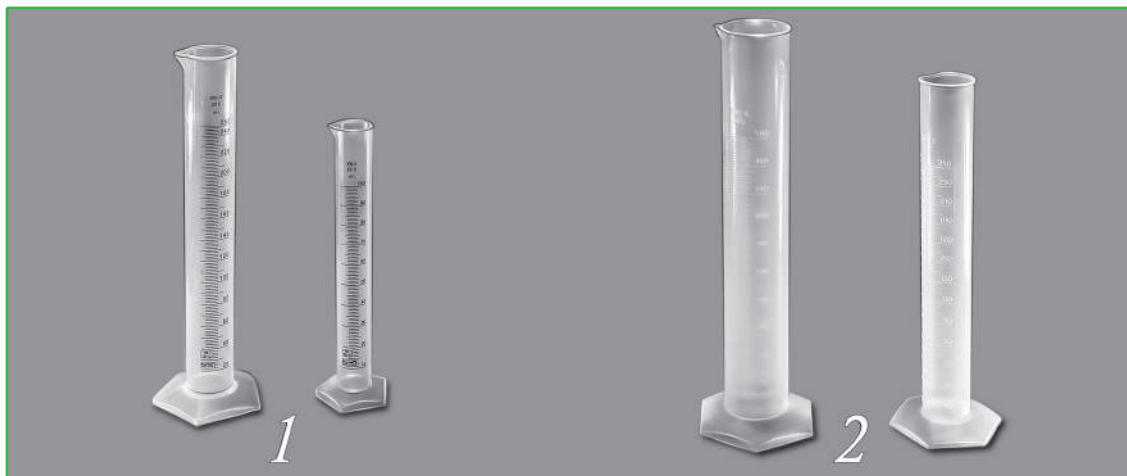

Предназначены для отмеривания нелетучих жидкостей. Изготовлены из полипропилена.

1. Цилиндры мерные высокие с синей градуировкой

Н — «наливные», вымеряемые «по наполнению»

Артикул	Номинальная вместимость	Цена деления, мл	Допустимая погрешность, мл	Высота, мм	Диаметр, мм	Уп., шт.
10004222	10 мл	0,2	±0,2	140±2,0	13,5±1,0	50
10004225	25 мл	0,5	±0,5	195±2,0	18,0±1,0	30
10004226	50 мл	1,0	±1,0	199±2,0	25,5±1,0	30
10004227	100 мл	1,0	±1,0	249±3,0	30,5±2,0	30
10004224	250 мл	2,0	±2,0	315±3,0	41,5±2,0	12
10004228	500 мл	5,0	±5,0	361±3,0	55,0±2,0	12
10004223	1,0 л	10,0	±10,0	439±4,0	66,0±3,0	6
10004229	2,0 л	20,0	±20,0	531±4,0	84,0±3,0	2

Производитель: Kartell S.p. A., Италия

2. Цилиндры с рельефной градуировкой

Артикул	Номинальная вместимость	Цена деления, мл	Высота, мм	Диаметр, мм	Уп., шт.
10004206	10 мл	0,2	133±2,0	15,6±1,0	200
10004203	25 мл	0,5	149±2,0	21±1,0	200
10004202	50 мл	1,0	194±2,0	28,3±1,0	100
10004208	100 мл	1,0	224±3,0	33,5±2,0	100
10004200	250 мл	5,0	300±3,0	44±2,0	50
10004207	500 мл	5,0	360±3,0	57±2,0	40
10004204	1,0 л	10,0	410±4,0	72±3,0	25
10004201	2,0 л	20,0	491±4,0	93±3,0	32

Произведено в Китае

Чашка Петри диаметром 90 мм

ТУ 2293-013-29508133-2012

Предназначена для санитарных микробиологических исследований. Нестерильная.

Многократного применения. Вентилируемая.

Размер, мм - (90±0,1)×(18±1,0).

Изготовлена из полипропилена.

Стерилизация автоклавированием.

Упаковка 10 шт.

Артикул 11000221

Производитель: ООО «МиниМед», Россия



Чашки Петри стерильные (Р)

Предназначены для микробиологических исследований. Изготовлены из полистирола.



Артикул	Наименование	Уп., шт.
Производитель: F.L. Medical s.r.l., Италия РУ № ФСЗ 2011/09735 от 06.05.2011 г. стерильные (Р)		
11000264	55 мм, контактные*	10
11000216	60 мм*	10
11000262	60 мм, невентилируемые	10
11000207	90 мм*	20
11000260	90 мм, невентилируемые	20
11000231	90 мм, 2-х секционные*	20
Производитель: Aptaca S.p. A., Италия РУ № ФСЗ 2011/09223 от 02.03.2020 г. стерильные (Р)		
11000237	90 мм*	20
11000215	90 мм, 2-х секционные*	20
11000227	90 мм, 3-х секционные*	20
11000226	90 мм, 4-х секционные*	20
11000206	100 мм*	10
11000208	120 мм, невентилируемые	10
11000210	150 мм*	10
11000214	120×120 мм, квадратные*	10

Артикул	Наименование	Уп., шт.
Производитель: ЗАО «Перинт», Россия ТУ 9398-002-54287340-2010 РУ № ФСР 2011/10723 от 13.07.2023 г. стерильные (Р)*		
11000246	ЧБН1-В-14х60	10
11000252	ЧБН1-В-14х60, инд. уп.	600
11000239	ЧБН1-В-14х90	20
11000238	ЧБН1-В-14х90, инд. уп.	350
11000247	ЧБН2-В-14х90, 2-х секционные	20
11000248	ЧБН3-В-14х90, 3-х секционные	20
11000249	ЧБН4-В-14х90, 4-х секционные	20
Производитель: ПУП «Литопласт-Мед», Республика Беларусь ТУ ВУ 691148740.004-2010 РУ № ФСЗ 2011/11241 от 18.06.2014 г.		
11000232	90 мм, стерильная*	20
11000241	90 мм, стерил., невентил.	20
Производитель: Aptaca S.p. A., Италия РУ № ФСЗ 2011/09223 от 02.03.2020 г. асептические*		
11000257	90 мм, асептические	20

* - вентилируемые

89

Чашки микробиологические (Петри)

ТУ 32.50.50-033-29508133-2019
РУ № РЗН 2022/17284 от 23.05.2022 г.

Предназначены для идентификации бактерий на культуральной среде. Чашки Петри изготовлены из полистирола высокой прозрачности, имеют специализированные опоры на крышке для аэробного культивирования микроорганизмов. Стерильные, вентилируемые.

Артикул	Наименование	Внешний диам. основания, мм	Высота чашки, мм	Упаковка, шт
11000205	35 мм	37±0,5	11±0,5	10
11000201	60 мм	60±0,5	12±0,5	26
11000222	90 мм	87±0,5	13±0,5	10
11000267	70 мм	70±2	12±2	16
11000268	120 мм	114±2	17±2	10
11000269	150 мм	143±2	17±2	10
11000270	90 мм, двухсекционная	87 ±2	14±2	10
11000271	90 мм, трехсекционная	87 ±2	14±2	10
11000272	90 мм, четырехсекционная	87 ±2	14±2	10
11000273	100 мм	95±2	14±2	10

Производитель: ООО «МиниМед», Россия

Шпатели

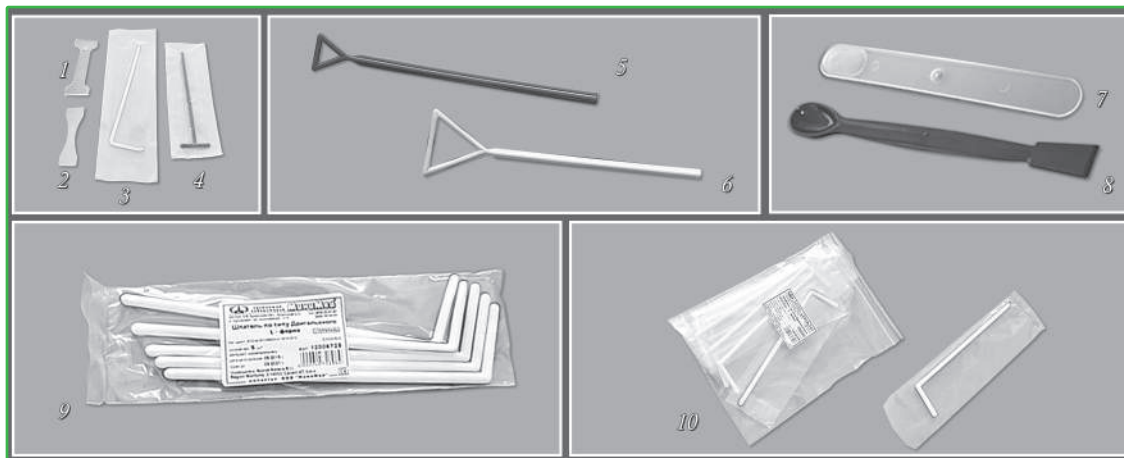

№ п/п	Артикул/ наименование	Характеристики
Производитель: ООО «ГЕМ», Россия РУ № ФСР 2012/13727 от 22.09.2020 г.		
1	12006704/ шпатель для растяжки мазков	Материал - полистирол. Нестерильный. Упаковка 50 шт. Размеры, мм: длина - 76; ширина рабочих концов - 22 и 26; толщина - 1.
Производитель: Ningbo Greetmed Medical Instruments Co., Ltd., Китай РУ № ФСЗ 2012/11857 от 28.03.2012 г.		
2	12006727/ шпатель для растяжки мазков	Материал - полистирол. Нестерильный. Упаковка 50 шт. Размеры, мм: длина - 76; ширина рабочих концов - 22 и 26; толщина - 1.
3	12006718/ шпатель микробиологический Дригальского L-форма	Материал - полистирол. Стерильный (Э0). L-форма. Размеры, мм - (149±1,0)×(4±1,0); ширина рабочей части, мм - 39. Индивидуальная упаковка. Упаковка 100 шт.
4	12006717/ шпатель микробиологический T-форма	Материал - полипропилен. Стерильный (P). T-форма. Размеры, мм - (140±1,0)×(4±1,0); ширина рабочей части, мм - 35. Индивидуальная упаковка. Упаковка 100 шт.
5	12006724/ шпатель 30 мм микробиологический треугольной формы	Материал - полипропилен. Стерильный (P). Размеры, мм - (215±1,0)×(4±1,0); ширина рабочей части, мм - 30. Индивидуальная упаковка. Упаковка 100 шт.
6	12006723/ шпатель 60 мм микробиологический треугольной формы	Материал - полипропилен. Стерильный (P). Размеры, мм - (240±1,0)×(4±1,0); ширина рабочей части, мм - 60. Индивидуальная упаковка. Упаковка 100 шт.
Производитель: Aptaca S.p. A., Италия		
7	12006714/ шпатель плоский	Материал - полистирол. Стерильный (Э0). Размеры, мм - (160±1,0)×(20±1,0). Индивидуальная упаковка. Упаковка 1000 шт.
8	12006713/ шпатель-ложка	Материал - полистирол. Нестерильный. Длина, мм - 180. Упаковка 10 шт.
РУ № ФСЗ 2011/09223 от 02.03.2020 г.		
9	12006725/ шпатель микробиологический по типу Дригальского L-форма	Материал - полипропилен. Стерильный (P). L-форма. Размеры, мм - (150±1,0)×(5±1,0); ширина рабочей части, мм - 37. Упаковка 5 шт.
10	12006726/ шпатель микробиологический по типу Дригальского L-форма	Материал - полипропилен. Стерильный (P). L-форма. Размеры, мм - (150±1,0)×(5±1,0); ширина рабочей части, мм - 37. Индивидуальная упаковка. Упаковка 10 шт.

Штатив-бокс (для криопробирок 2 мл)

Предназначен для размещения криопробирок объемом до 2 мл и высотой до 45 мм при температурах от - 196°C. Размеры, мм - (152×152×56)±2,0.

Количество гнезд, шт. - 100. Размер ячеек, мм - 12×12.

Изготовлен из полипропилена.

Индивидуальная упаковка.

Артикул 12005310

Произведено в Китае





Штатив-боксы (для хранения предметных стекол)

Предназначены для защиты микропрепаратов на предметных стеклах размером 76×26 мм при транспортировке и хранении образцов.

Размер ячейки, мм - (77±1,0)×(27±1,0)×(2±0,5).

Изготовлены из полипропилена.

Упаковка 100 шт.

Артикул	Наименование	Размер, мм
12002716	на 1 стекло	(42±1,0)×(83,5±1,0)×(5±0,5)
12002717	на 2 стекла	(70,5±1,0)×(83,5±1,0)×(5±0,5)
12002718	на 3 стекла	(99±1,0)×(84±1,0)×(5±0,5)

Произведено в Китае



Штатив-боксы (для предметных стекол)

Предназначены для хранения микропрепаратов на предметных стеклах размером 76×26 мм, толщиной 1±0,1 мм (для арт. 12005307, 12005308) толщиной 2±0,1 мм (для арт. 12005309, 12005306). Внутри - пронумерованные ячейки для записи сопроводительных комментариев. Изготовлены из полистирола.

№ п/п	Артикул	Наименование	Размеры, мм	Уп., шт
1	12005307	на 12 стекол	(82×52×34)±2,0	1
2	12005308	на 25 стекол	(100×83×34)±2,0	1
3	12005309	на 50 стекол	(200×94×34)±2,0	2
4	12005306	на 100 стекол	(210×176×34)±2,0	1

Произведено в Китае

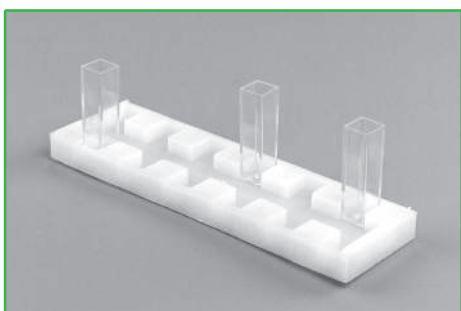

Штатив для кювет 10×10 мм, 12 гнезд

Предназначен для устойчивого размещения и хранения кювет (арт. 12002341, 12002359, 12002366 (стр. 62)). Изготовлен из полиэтилена. Размеры, мм - (170×50×15)±1,0. Размер гнезд, мм - 12,5×12,5.

Упаковка 5 шт.

Артикул 12009320

Производитель: Kartell S.p. A., Италия

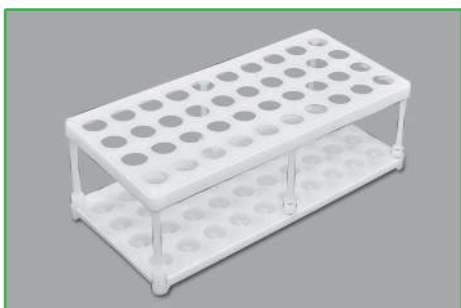

Штатив для пробирок, 40 гнезд

Предназначен для установки пробирок. Размеры, мм - (241×116×75)±5,0. Диаметр гнезд, мм - 18±0,5. Изготовлен: пластины - полипропилен, стойки - полиэтилен низкого давления. Поставляются в разобранном виде. Индивидуальная упаковка.

Артикул 12005009

Производитель: ООО «ЭКРОСХИМ», Россия

Штатив-боксы (для пробирок Эппендорфа)

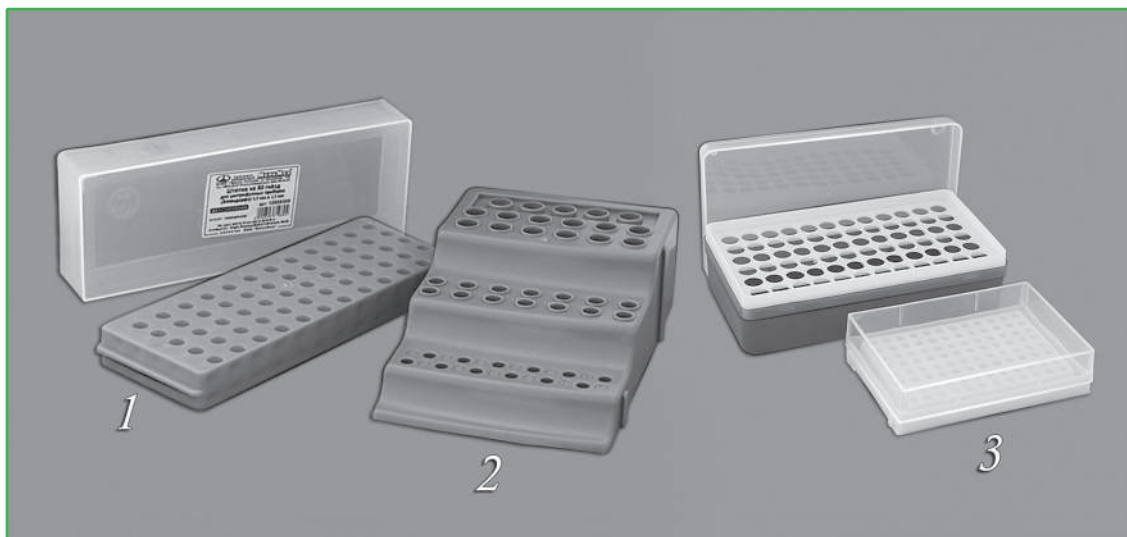

Изготовлены из полипропилена.

1. Штатив-бок для центрифужных пробирок (тип Эппендорф) комбинированный двусторонний

С каждой стороны штатива расположены 60 гнезд. Имеется буквенно-цифровая маркировка гнезд. Размеры, мм - $(209 \times 79 \times 45) \pm 5,0$; диаметр гнезд с одной стороны - для пробирок 1,5 мл равен $11 \pm 1,0$ мм, диаметр гнезд с другой стороны - для пробирок 0,5 мл равен $8 \pm 1,0$ мм. Закрывается прозрачной крышкой. Индивидуальная упаковка.

Артикул 12005305

Произведено в Китае

2. Штатив для микропробирок (тип Эппендорф) комбинированный 0,2 мл, 0,5 мл, 1,5 мл, 3-х уровневый

РУ № ФСЗ 2011/09223 от 02.03.2020 г.

Предназначен для размещения пробирок типа «Эппендорф». Имеется цифровая маркировка для идентификации образцов. Размер, мм - $(185 \times 120 \times 55) \pm 5,0$.

Индивидуальная упаковка.

Объем пробирок, мл	Количество гнезд, шт
1-й уровень 0,2	12
2-й уровень 0,5	14
3-й уровень 1,5-2,0	17

Артикул 12005328

Производитель: Артаса S.p. A., Италия

3. Штатив-боксы для центрифужных пробирок (тип Эппендорф)

Закрываются прозрачной крышкой. Индивидуальная упаковка.

Артикул	Объем пробирки, мл	Количество гнезд, шт.	Диаметр гнезд, мм	Размеры, мм	Уп., шт
12005327	0,2	96	$6 \pm 1,0$	$(124 \times 88 \times 31) \pm 2,0$	1
12005301	0,5	72	$8 \pm 1,0$	$(180 \times 98 \times 53) \pm 2,0$	1
12005302	1,5	72	$11 \pm 1,0$	$(180 \times 98 \times 53) \pm 2,0$	1

Произведено в Китае

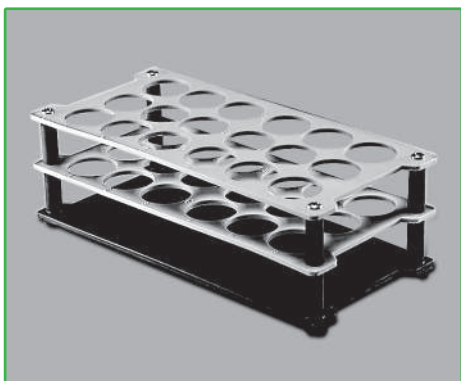

Штатив для пробирок универсальный (диаметром до 30 мм, 18 гнезд)

РУ № ФСЗ 2011/09223 от 02.03.2020 г.

Алфавитно-цифровая маркировка позволяет точно идентифицировать местоположение пробирки с образцом в штативе. Размеры, мм - (235×110×75)±5,0. Изготовлен из полипропиленовых деталей и металлических винтов. Индивидуальная упаковка.

Артикул 12005312

Производитель: Aptaca S.p. A., Италия



Штатив для пробирок (диаметром 10-18 мм, 50 гнезд с силиконовыми фиксаторами)

Предназначен для установки, хранения, транспортировки в нем пробирок диаметром 10-18 мм. Гнезда в штативе имеют пластиковые силиконовые фиксаторы для удержания пробирок. Алфавитно-цифровая маркировка означает позиции образцов. Изготовлен из АБС-пластика.

Размеры, мм - (250×138×64)±5,0.

Диаметр гнезда, мм - 18.

Индивидуальная упаковка.

Артикул 12005008

Произведено в Китае



Штатив универсальный (диаметр гнезд от 6 до 30 мм)

РУ № ФСЗ 2011/09223 от 02.03.2020 г. (Aptaca S.p. A.)

Расположение гнезд по 4-м сторонам. Размеры, мм - (175×95×51)±5,0. Изготовлен из полипропилена. Индивидуальная упаковка.

Количество гнезд по сторонам, шт.	Диаметр гнезда, мм	Объем пробирки, мл
4	30	50
12	16	15
32	12	3 - 5
96	6	0,2

Артикул: 12005300 — Aptaca S.p. A.;

12005334 — Китай

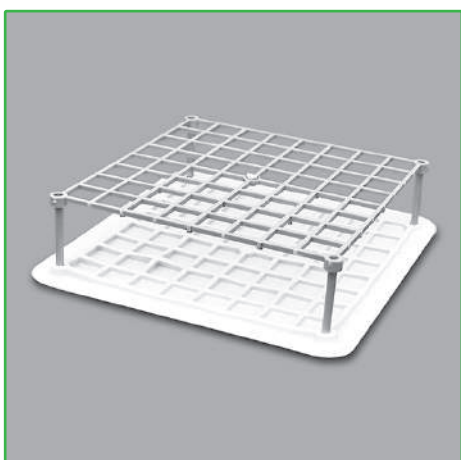

Штатив медицинский полимерный (для пробирок и криопробирок, ШПК-64)

ТУ 9464-017-29508133-2014

РУ № РЗН 2015/3219 от 19.10.2015 г.

Предназначен для размещения пробирок и криопробирок объемом от 2 до 5 мл при температурах от -40 до +80°C. Размеры, мм - (196×195×54)±2,0. Количество гнезд, шт. - 64. Размер ячеек, мм - (18×18)±0,5. Изготовлен из полистирола. Саморезы универсальные SG 3×16 мм изготовлены из стали с оцинкованным покрытием. Индивидуальная упаковка.

Артикул 12005412

Производитель: ООО «МиниМед», Россия

Штативы медицинские полимерные (Z-образные)

ТУ 9464-017-29508133-2014
 РУ № РЗН 2015/3219 от 19.10.2015 г.

Штативы предназначены для размещения пробирок или пипеток из стекла и пластика. Изготовлены из полипропилена (ШПА) или полистирола (ШП, ШПМ, ШПБ). Складываются один в один, поэтому компактны при хранении. Имеется буквенно-цифровая маркировка 20 и 50 гнезд. Диаметр гнезд, мм – $18 \pm 0,5$.

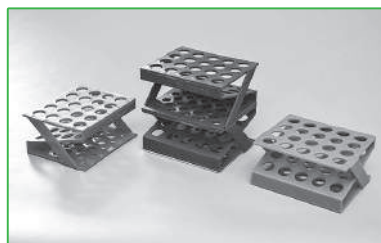

Артикул	Наименование	Размеры, мм
12005402	для пробирок и пипеток ШПМ-20	(125×100×123) ±2,0
12005405	для пробирок ШП-20	(125×100×60) ±2,0
12005407	для пробирок ШПА-20	(125×100×60) ±2,0
12005401	для пробирок ШПБ-20	(125×100×123) ±2,0
12005431	для пробирок ШПА-50 (голубой)	(220×115×60) ±2,0
12005429	для пробирок ШПА-50 (желтый)	(220×115×60) ±2,0
12005430	для пробирок ШПА-50 (зеленый)	(220×115×60) ±2,0
12005408	для пробирок ШПА-50 (красный)	(220×115×60) ±2,0
12005428	для пробирок ШПА-50 (прозрачный)	(220×115×60) ±2,0
12005432	для пробирок ШПА-50 (фиолетовый)	(220×115×60) ±2,0

Производитель: ООО «МиниМед»

94

Штативы для микропрепаратов на предметных стеклах

Предназначены для окраски микропрепаратов на 20-ти предметных стеклах. Изготовлены из полипропилена. Емкости заказываются дополнительно (арт. 12001153, 12001404).

Артикул	Наименование	Размеры, мм	Уп., шт
1. Производитель: Aptaca S.p. A., Италия РУ № ФСЗ 2011/09223 от 02.03.2020 г.			
12005102	для микропрепаратов на 20 предмет. стеклах 76×26×1,0	(87×73×162) ±1,0	2
2. Производитель: ООО «МиниМед», Россия			
12005105	ДПС-20 для стекол 75×25×2,0	(86×86×100) ±1,0	50



Штативы лабораторные полимерные для пробирок ШЛПП (разборный)

ТУ 9452-156-05519988-2006
 РУ № ФСР 2011/11883 от 26.10.2022 г.

Предназначены для установки пробирок. На корпусе имеется цифровая маркировка гнезд. Штатив изготовлен из полиэтилена. Диаметр гнезд, мм - 18. Поставляются в разобранном виде. Индивидуальная упаковка.

Артикул	Наименование	Размеры, мм	Кол-во гнезд, шт.
12005001	ШЛПП-02-10	(130-4,0)×(68-1,9)×(80-1,9)	10
12005002	ШЛПП-02-20	(247-4,6)×(68-1,9)×(80-1,9)	20

Производитель: ООО «Полимерные изделия», Россия



Штативы для пипеток

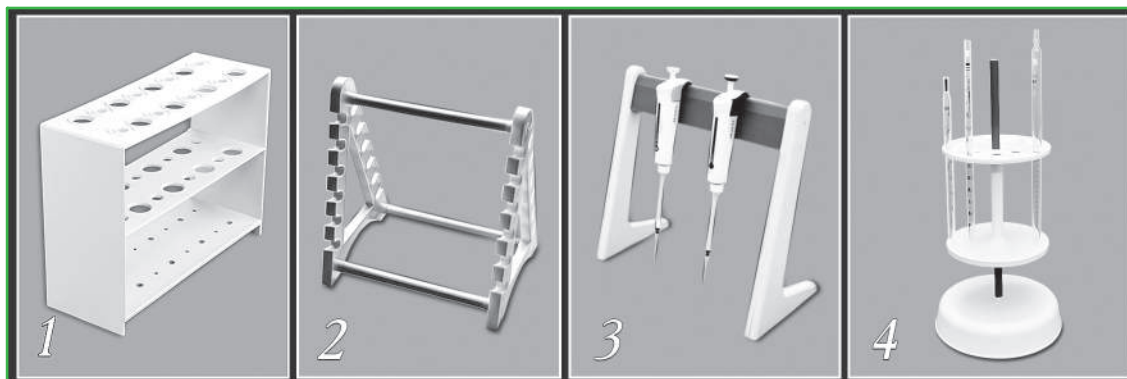

1. Штатив для пипеток вертикальный

ПУ № ФСЗ 2011/09223 от 02.03.2020 г.

Предназначен для компактного хранения 16 пипеток. В основании имеются небольшие дренажные отверстия. Диаметр гнезд: 8 гнезд - диам. 16 мм; 8 гнезд - диам. 8 мм. Размеры, мм - 200×75×150. Изготовлен из полипропилена. Индивидуальная упаковка.

Артикул 12005316

Производитель: Aptaca S.p. A, Италия

2. Штатив для пипеток горизонтальный

Предназначен для компактного хранения 12 пипеток. Размер, мм - 220×200×150. Диаметр ячейки, мм - 10. Изготовлен из полипропилена. Индивидуальная упаковка.

Артикул 12005335

Произведено в Китае

3. Штатив для пипеточных дозаторов

Предназначен для размещения пипеточных дозаторов. Высота штатива, мм - 280. Размер проекции на рабочую поверхность, мм - 250×50. Количество пипеток-дозаторов: одноканальные - 6 шт.; восьмиканальные - 2 шт. Изготовлен из АБС-пластика. Индивидуальная упаковка.

Артикул 12005336

Произведено в Китае

4. Штатив для пипеток вертикальный с основанием

Предназначен для компактного хранения 18 пипеток диаметром до 10 мм и 10 пипеток диаметром не более 15 мм. На основании штатива предусмотрены дренажные отверстия для отвода стекающей жидкости. В комплект входит зажимное кольцо, позволяющее регулировать высоту штатива на стержне. Диаметр, мм - 175. Диаметр стержня, мм - 8-14. Диаметр основания, мм - 230. Материалы: штатив - полипропилен; основание - поливинилхлорид. Индивидуальная упаковка.

Артикул 12009417

Производитель: Kartell S.p. A., Италия

Штатив для пробирок универсальный ШПУ-"КРОНТ"

ТУ 9452-037-11769436-2010

ПУ № ФСР 2011/10034 от 09.06.2016 г.

Штатив имеет Z-образную форму, изготовлен из полипропилена. Максимальное количество размещаемых пробирок - 100 шт. Конструкция цельнолитая, трехъярусная. Габаритные размеры 260×140×70 мм. Диаметр гнезд 11 мм и 18 мм.

Артикул 12005427

Производитель: АО "Кронт-М", Россия



Штативы для пробирок универсальные

В разобранном виде имеют форму пластины толщиной 3-4 мм. Алфавитно-цифровая маркировка позволяет точно идентифицировать местоположение пробирки с образцом в штативах. Изготовлены из полипропилена.

Артикул	Макс. диаметр пробирок, мм	Количество гнезд, шт.	Размеры, мм	Уп., шт
Производитель: Kartell S.p. A., Италия				
12005318	13	90	(105×246×64)±2,0	20
12005319	16	60	(105×246×72)±2,0	20
12005320	20	40	(105×246×72)±2,0	20
12005321	25	40	(125×295×85)±2,0	20
12005322	30	24	(112×300×85)±2,0	20
12005317	10	100	(109,5×263×45)±2,0	20
Произведено в Китае				
12005323	13	90	(109×251×55)±2,0	индивидуальная
12005324	17	60	(107×244×63)±2,0	индивидуальная
12005325	21	40	(105×248×64)±2,0	5

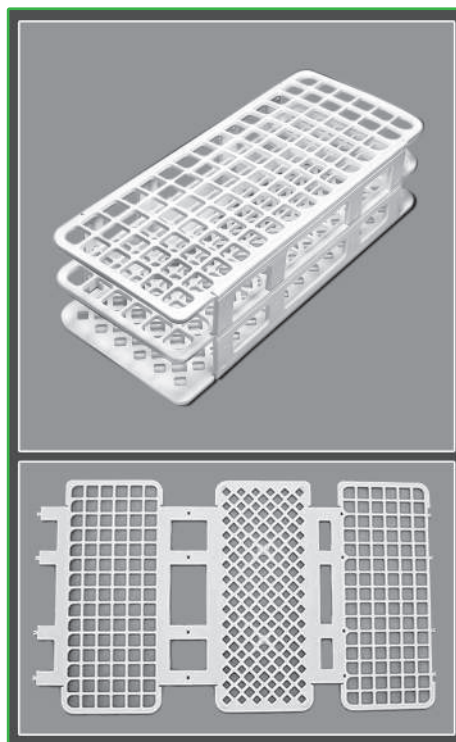

96

Штативы для пробирок 15 и 50 мл

Предназначены для установки, хранения, транспортировки пробирок. Изготовлены из АБС-пластика. Размеры, мм - (209×171×63)±5,0. Количество гнезд: 20 - для пробирок диаметром до 28 мм и 30 - для пробирок диаметром до 17 мм. Индивидуальная упаковка.

Артикул: 12005011 — оранжевый;
12005010 — голубой

Произведено в Китае



Штативы для наконечников (боксы)

Предназначены для хранения наконечников к дозаторам. Снабжены прозрачной крышкой, предохраняющей наконечники от загрязнения.

Изготовлены из полипропилена.

Индивидуальная упаковка.

Артикул	Объем наконечников, мкл	Количество гнезд, шт.	Размеры, мм
12005418	10	96	(118×82×38)±3,0
12005304	200	96	(120×84×68)±3,0
12005311	1000	100	(129×104×93)±3,0
12005419	5000	28	(122×97×163)±3,0

Произведено в Китае



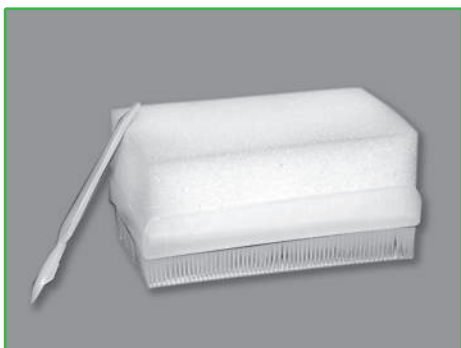

Щетка пластиковая в блистерной упаковке

Предназначена для мытья рук, лабораторной посуды и т. д. . Размеры, мм - 80×50×38.

Материалы: колодка и щетина - полиэтилен; губка - пенополиуретан; палочка - полипропилен. Индивидуальная упаковка.

Артикул 18000103
Произведено в Китае



Ящик полипропиленовый

Используется в лабораторной практике для транспортировки и хранения лабораторных принадлежностей. Изготовлен из полипропилена. Замок металлический.

Габаритные размеры, мм - (410×210×180)±10,0.

Артикул 12004528
Производитель: ООО «Пластик Репаблик», Россия.

ЛАБОРАТОРНАЯ ПОСУДА И ПРИНАДЛЕЖНОСТИ ИЗ ФАРФОРА



ЛАБОРАТОРНАЯ ПОСУДА И ПРИНАДЛЕЖНОСТИ ИЗ ФАРФОРА

Характеристики материалов, используемых при производстве лабораторных принадлежностей, приведены в Приложении



Воронки Бюхнера

Предназначены для фильтрования, в том числе под вакуумом. Подходят к колбам Бунзена. Воронки покрыты глазурью за исключением верхней кромки.

Артикул	Наименование, диаметр	Число отверстий (не менее)	Диаметр отверстий, мм	Диаметр больший, мм	Высота, мм	Уп., шт.
ГОСТ 9147-80 (Россия)						
13000600	65 мм, №1	60	1,25	65±3,0	100±5,0	10
13000601	80 мм, №2	61	1,5	80±3,0	130±7,0	1
13000602	100 мм, №3	91	2,0	100±5,0	160±7,0	1
13000603	130 мм, №4	169	2,0	130±5,0	200±10,0	1
13000604	175 мм, №5	169	3,0	175±8,0	270±10,0	1
13000609	215 мм, №6	169	3,0	215±10,0	350±10,0	1
Произведено в Китае						
13000605	60 мм	51	2,0±0,5	60±3,0	115±5,0	10
13000606	80 мм	91	2,0±0,5	80±3,0	145±7,0	5
13000607	100 мм	103	2,5±0,5	100±5,0	170±7,0	2
13000608	120 мм	126	2,0±0,5	120±5,0	200±7,0	2

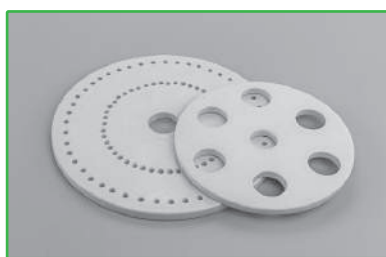

Вставки к эксикаторам

Вставки покрыты глазурью за исключением нижней поверхности. Индивидуальная упаковка.

Артикул	Наименование	Диаметр отверстий, мм	Диаметр, мм	Толщина, мм
ГОСТ 9147-80 (Россия)				
10004840	диам. 175 мм к эксикатору 180 мм (арт. 10004801, 10004819, 10004826, 10004805)	25-41	175-6,0	9
10004841	диам. 230 мм к эксикатору 240 мм (арт. 10004810, 10004804, 10004821)	48	230-6,0	10
Произведено в Китае				
10004800	диам. 135 мм к эксикатору 150 мм (арт. 10004808, 10004809, 10004818, 10004825)	22-27	135±5,0	5
10004803	диам. 165 мм к эксикатору 180 мм (арт. 10004805, 10004801, 10004819, 10004826)	24-30	165±5,0	6
10004807	диам. 185 мм к эксикатору 210 мм. (арт. 10004806, 10004802, 10004820, 10004827)	28-40	185±5,0	7
10004815	диам. 205 мм к эксикатору 240 мм. (арт. 10004810, 10004804, 10004821, 10004828)	35-45	205±5,0	7
10004817	диам. 275 мм к эксикатору 300 мм. (арт. 10004823, 10004816, 10004829)	40-45	275±5,0	9



Кастрюли с носиком и одной ручкой

Используются в лабораториях для подогрева и выпаривания жидкостей при помощи водяной бани, песочной бани или газовой горелки через сетку. Кастрюли покрыты глазурью за исключением верхней кромки стенок и внешней поверхности дна. Термостойкость глазури 900°C.

Артикул	Наименование	Номинальная вместимость, мл	Диаметр больший, мм	Высота, мм	Уп., шт.
ГОСТ 9147-80 (Россия)					
13000700	№ 1	100	75±2,0	40±2,0	15
13000701	№ 2	250	100±3,0	55±2,0	5
13000702	№ 3	500	120±3,0	70±2,0	2
13000707	№ 4	1000	150±4,0	85±3,0	1
13000706	№ 5	2000	190±4,0	100±3,0	1
Произведено в Китае					
13000703	100 мм	100	80±2,0	45±2,0	10
13000704	250 мм	250	108±3,0	60±2,0	5
13000705	500 мм	500	132±3,0	70±2,0	2

Кружки с носиком

ГОСТ 9147-80

Применяются для различных химических работ: перемешивания, нагревания на водяной или песочной бане, на газовой горелке через сетку и т. д. Кружки покрыты глазурью за исключением наружной поверхности дна.

Артикул	Наименование	Номинальная вместимость, мл	Диам. без носика, мм	Высота, мм	Уп., шт.
13000500	№ 1	250	65±3,0	115±5,0	5
13000501	№ 2	500	85±3,0	137±7,0	2
13000502	№ 3	1000	105±3,0	170±8,0	4
13000503	№ 4	1500	120±5,0	195±10,0	2
13000504	№ 5	2000	135±5,0	205±10,0	2

Произведено в России



Лодочка зольности №2

ГОСТ 9147-80

Применяется в лабораториях для прокаливания осадков, сжигания органических соединений при определении зольности и т. п. при температуре до 900°C. Производится из термостойкого фарфора.

Размер, мм - (50±2,0)×(36±2,0)×(12±1,0).

Вместимость до 12 мл.

Устойчивость к термоудару 230°C.

Глазурью не покрываются.

Упаковка 10 шт.

Артикул 12006103

Произведено в России



Лодочки для сжигания

Применяются в лабораториях для прокаливания осадков, сжигания органических соединений при определении зольности и т. п. при температуре до 1300°C. Производятся из термостойкого фарфора.

Устойчивость к термоудару 230°C.

Глазурью не покрываются.

Упаковка 20 шт.

Артикул	Наименование	Размер, мм
ГОСТ 9147-80 (Россия)		
13000904	№ 1	(65±2,0)×(10±1,0)×(7±1,0)
13000900	№ 2	(85±2,0)×(14±1,0)×(10±1,0)
13000903	№ 3	(105±3,0)×(18±2,0)×(14±2,0)
13000902	№ 4	(125±5,0)×(20±2,0)×(16±2,0)
Произведено в Китае		
13000901	Эквивалент № 2	(88±2,0)×(15±2,0)×(10±2,0)

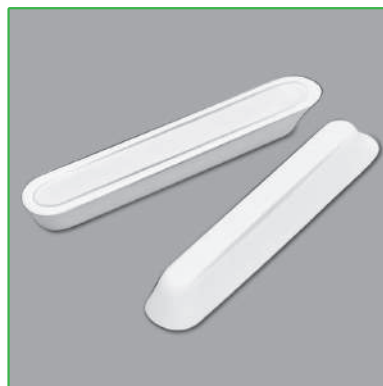

Ложки

Используются для снятия осадков с фильтров и других рутинных процедур: набора вещества при взвешивании, растирании и т. п. Полностью покрыты глазурью.

Упаковка 5 шт.

№ п.п	Артикул	Наименование	Длина, мм
ГОСТ 9147-80 (Россия)			
1	13000800	№ 1	120±5,0
	13000801	№ 2	150±5,0
	13000802	№ 3	200±10,0
	13000805	№ 4	250±10,0
Произведено Китай			
2	13000804	Ложка-шпатель	140±10,0



Ступки и пестики

Применяются в лабораториях для измельчения и тщательного перемешивания веществ. Для более эффективного растирания внутренняя поверхность ступки и широкая часть пестика остаются шероховатыми и не покрываются глазурью. Внешняя поверхность ступки покрыта глазурью за исключением дна.

Ступки

ГОСТ 9147-80



Артикул	Наименов.	Диаметр, мм	Диаметр дна, мм	Высота, мм	Глубина, мм
13000126	№ 1	50	30	35	30
13000127	№ 2	70	40	40	35
13000102	№ 3	90	50	45	40
13000103	№ 4	110	60	50	45
13000104	№ 5	140	70	70	60
13000105	№ 6	180	90	90	80
13000128	№ 7	240	120	110	95

Произведено в России

Пестики

ГОСТ 9147-80



Артикул	Наименование	Диаметр, мм больший/меньший	Длина, мм
13000200	№ 1	22/10	90
13000201	№ 2	34/14	120
13000203	№ 3	43/18	170
13000204	№ 4	57/20	210

Произведено в России

Ступки фарфоровые с пестиком

ГОСТ 9147-80



Артикул	Наименование	Состав комплекта	
		Ступка / артикул	Пестик / артикул
13000130	Ступка с пестиком фарфоровая № 1	№ 1 / 13000126	№ 1 / 13000200
13000131	Ступка с пестиком фарфоровая № 2	№ 2 / 13000127	№ 1 / 13000200
13000132	Ступка с пестиком фарфоровая № 3	№ 3 / 13000102	№ 2 / 13000201
13000133	Ступка с пестиком фарфоровая № 4	№ 4 / 13000103	№ 2 / 13000201
13000134	Ступка с пестиком фарфоровая № 5	№ 5 / 13000104	№ 3 / 13000203
13000135	Ступка с пестиком фарфоровая № 6	№ 6 / 13000105	№ 4 / 13000204
13000136	Ступка с пестиком фарфоровая № 7	№ 7 / 13000128	№ 4 / 13000204

Поставщик ООО «МиниМед»

Ступки с пестиком



Артикул	Диаметр, мм	Диаметр дна, мм	Вместимость, мм	Высота, мм	Глубина, мм
13000106	60	35	30	27	22
13000107	80	50	40	37	32
13000124	100	60	50	45	37
13000109	130	80	60	62	48
13000110	160	90	70	74	60
13000111	216	114	90	90	76

Произведено в Китае

Пестики



Артикул	Наименование	Диаметр, мм больший/меньший	Длина, мм
13000205	Пест для ступки Ø 60 мм	16/10	70
13000206	Пест для ступки Ø 80 мм	29/18	96
13000208	Пест для ступки Ø 130 мм	31/20	123
13000209	Пест для ступки Ø 160 мм	44/23	165

Произведено в Китае

* в таблицах указаны номинальные значения параметров ступок и пестиков

Стаканы

ГОСТ 9147-80

Применяются для различных химических работ: перемешивания, нагревания на водяной или песочной бане, на газовой горелке через сетку и т. д. Покрываются глазурью за исключением верхней кромки стенок и внешней поверхности дна.

Термостойкость глазури 900°C.

Артикул	Наименование	Номинальная вместимость, мл	Наружный диаметр дна, мм	Высота, мм	Уп., шт.
13000000	Стакан № 1	25	35±1,0	40±2,0	5
13000001	Стакан № 2	50	35±1,0	70±3,0	5
13000002	Стакан № 3	150	50±2,0	90±5,0	10
13000003	Стакан № 4	250	60±2,0	110±5,0	5
13000004	Стакан № 5	400	75±3,0	120±6,0	4
13000005	Стакан № 6	600	85±3,0	135±6,0	2
13000006	Стакан № 7	1000	100±5,0	170±10,0	5
13000007	Стакан № 8	2000	125±6,0	205±10,0	3
13000009	Стакан № 9	4000	175±7,0	220±10,0	1

Произведено в России

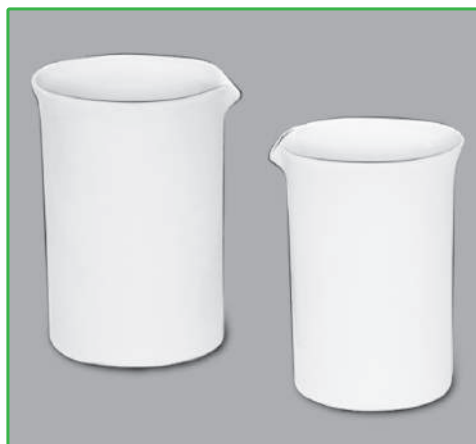

Тигли

Применяются в лабораториях для прокаливания осадков, сжигания органических соединений при определении зольности и т. п. Тигли покрыты глазурью за исключением верхней кромки стенок и внешней поверхности дна. Производятся из термостойкого фарфора.

Устойчивость к термоудару 230°C.

Термостойкость глазури 900°C.



Артикул	Наименование	Номинальная вместимость, мл	Диаметр больший, мм	Высота, мм	Уп., шт
1. Тигли высокие ГОСТ 9147-80 (Россия)					
13000303	№ 1	3	20±1,0	25±2,0	20
13000305	№ 2	8	25±1,0	32±2,0	10
13000306	№ 3	18	35±2,0	43±2,0	10
13000309	№ 4	35	45±2,0	55±3,0	5
13000311	№ 5	90	55±3,0	70±3,0	4
13000340	№ 6	225	76±3,0	89±3,0	1
2. Тигли низкие ГОСТ 9147-80 (Россия)					
13000302	№ 1	2	20±1,0	15±1,0	10
13000304	№ 2	5	25±1,0	19±1,0	10
13000307	№ 3	10	35±2,0	26±2,0	10
13000308	№ 4	25	45±2,0	35±2,0	10
13000310	№ 5	50	55±3,0	42±2,0	5
13000312	№ 6	135	75±3,0	57±2,0	2
Произведено в Китае					
13000320	5 мл	5	25±3,0	21±3,0	10
13000335	50 мл [с крышкой]	50	59±1,0	40±2,0	5
13000345	50 мл	50	53±3,0	46±3,0	1
13000324	100 мл	100	63±3,0	57±3,0	4



Крышки к тиглям

ГОСТ 9147-80

Применяются для накрывания тиглей. Покрыты глазурью за исключением кромки бортика. Производятся из термостойкого фарфора.

Устойчивость к термоудару 230°C.

Термостойкость глазури 900°C.

Упаковка 10 шт.

Артикул	Наименование	Диаметр, мм
13000342	к тиглям № 1	20±1,0
13000343	к тиглям № 2	27±1,0
13000313	к тиглям № 3	38±1,0

Артикул	Наименование	Диаметр, мм
13000300	к тиглям №4	48±1,0
13000301	к тиглям №5	59±1,0
13000344	к тиглям №6	79±1,0

Произведено в России



Чаши для выпаривания

Применяются для выпаривания жидкостей и высушивания остатка. Со всех сторон чаша покрыта глазурью. Производятся из термостойкого фарфора.

Устойчивость к термоудару 230°C.

Термостойкость глазури 900°C.

103

Артикул	Наименование	Номинальная вместимость, мл	Диаметр больший, мм	Высота, мм	Уп., шт.
ГОСТ 9147-80 (Россия)					
13000401	№ 1	25	62±2,0	25±1,0	10
13000402	№ 2	50	77±2,0	30±1,0	5
13000403	№ 3	100	97±3,0	35±1,0	10
13000413	№ 4	150	107±3,0	40±1,0	10
13000404	№ 5	250	123±3,0	50±2,0	5
13000405	№ 6	450	163±5,0	55±2,0	5
13000406	№ 7	850	205±5,0	60±2,0	5
13000414	№ 8	1500	265±7,0	75±2,0	1
13000400	№ 9	4000	335±10,0	100±3,0	1
Произведено в Китае					
13000407	35 мм	35	60±3,0	25±1,0	10
13000408	50 мм	50	70±3,0	28±1,0	5
13000409	100 мм	100	90±3,0	35±1,0	5
13000410	250 мм	250	118±4,0	48±2,0	10
13000411	400 мм	400	150±4,0	58±2,0	5
13000412	750 мм	750	180±5,0	62±3,0	5

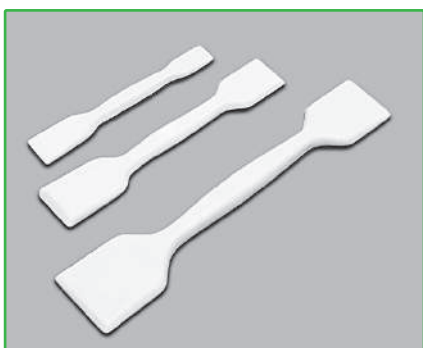

Шпатели

ГОСТ-9147-80

Применяются для переноса вещества при взвешивании, для снятия осадков с фильтров, растирания и т. п. Полностью покрыты глазурью.

Упаковка 5 шт.

Артикул	Наименование	Длина, мм	l, мм	l1, мм	b, мм	b1, мм
12006709	Шпатель № 1	120±5,0	20±1,0	25±1,0	15±1,0	20±1,0
12006706	Шпатель № 2	150±5,0	30±1,0	35±1,0	25±1,0	30±1,0
12006710	Шпатель № 3	200±10,0	40±1,0	45±1,0	35±1,0	40±1,0

Произведено в России

**ЛАБОРАТОРНЫЕ
ПРИНАДЛЕЖНОСТИ
ИЗ ПРОЧИХ МАТЕРИАЛОВ**



ЛАБОРАТОРНЫЕ ПРИНАДЛЕЖНОСТИ ИЗ ПРОЧИХ МАТЕРИАЛОВ

Характеристики материалов, используемых при производстве лабораторных принадлежностей, приведены в Приложении



Баллоны для отбора проб газов

Рабочее давление до 3-х атмосфер.
Материал - латекс.
Индивидуальная упаковка.

Артикул	Вместимость, л	Диаметр, мм
12009139	1,0	130
12009067	1,5	150
12009025	2,0	160
12009068	4,0	200
12009224	5,0	230
12009069	8,0	250

Производитель: Kartell S.p. A., Италия

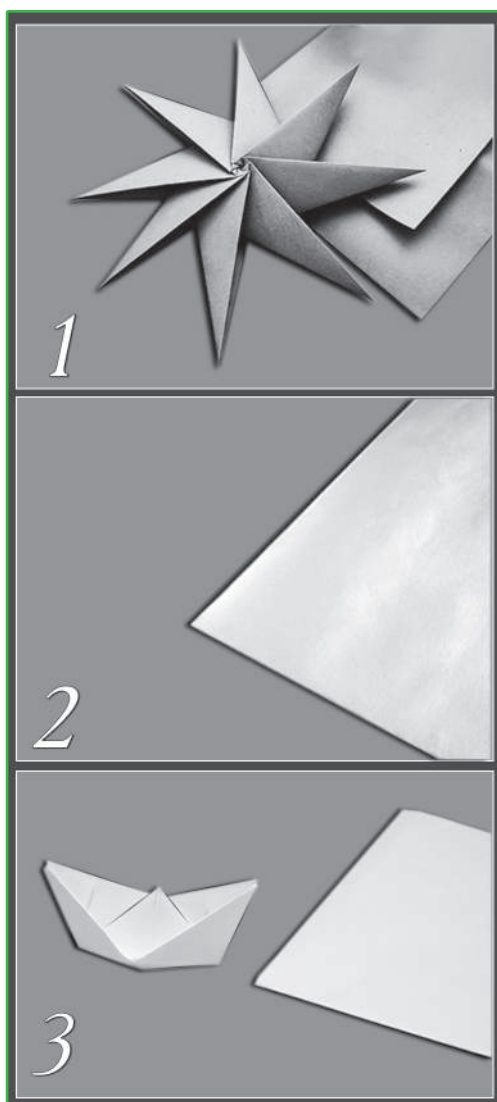

Бумага

1. Бумага-крафт

ТУ 17.12.14.199-013-00279054-2020

Предназначена для упаковки непищевых продуктов с влажностью не более 15%, а также для изготовления пакетов и мешков.

Размер, см - $(100 \pm 1,0) \times (106 \pm 1,0)$.

Плотность, г/м² - $78 \pm 4,0$.

Упаковка - $5 \pm 0,05$ кг (листов - 54 ± 2 шт.).

Артикул 12002102

2. Бумага фильтровальная, средней фильтрации (в листах)

ГОСТ 12026-76

Разработана для фильтрации растворов. Может применяться как сорбирующий материал.
Плотность, г/м² - $75 \pm 3,0$.

Артикул:

12001002 — размер $(200 \times 200) \pm 5,0$ мм; уп. - $1 \pm 0,05$ кг (листов - 320 ± 5 шт.)

12001006 — размер $(1000 \times 1000) \pm 10,0$ мм; уп. - $5 \pm 0,05$ кг (листов - 60 ± 5 шт.)

Производитель: ООО «МиниМед», Россия

3. Пергамент листовой пищевой марки "Б"

ГОСТ 1341-2018

Размеры, см - $(42 \pm 5,0) \times (70 \pm 5,0)$.

Плотность, г/м² - $56 \pm 2,0$.

Упаковка - $7 \pm 0,05$ кг (листов - 425 ± 5 шт.).

Артикул 12007001

Производитель: ПАО «Троицкая бумажная фабрика», Россия

Груши резиновые

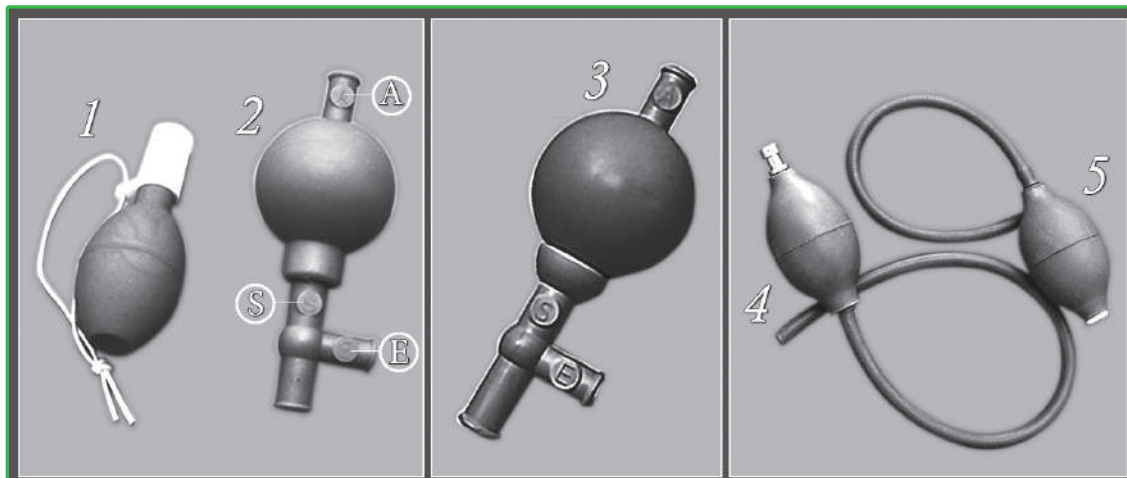

1. Груша универсальная для пипеток

Изготовлена из синтетического каучука красного цвета с силиконовой насадкой. Размер, мм - $(41 \pm 0,5) \times (115 \pm 0,5)$. Диаметр отверстия в силиконовой насадке для пипеток, мм - $12 \pm 0,5$. Для пипеток вместимостью до 25 мл.

Артикул 12011303

Производитель: Kartell S.p. A., Италия

2. Груша с тремя клапанами и переходником для пипеток

Изготовлена из синтетического каучука красного цвета. Груша используется с пипетками объемом до 25 мл. Размер, мм - $(53 \pm 0,5) \times (134 \pm 0,5)$. Размер переходника, мм - $(19 \pm 0,5) \times (22 \pm 0,5)$. Диаметр отверстия, мм - $10 \pm 0,5$.

Диаметр отверстий клапанов, мм: А- $(4,5 \pm 0,5)$; Е- $(5,0 \pm 0,5)$; S- $(7,0 \pm 0,5)$.

Назначение клапанов: А - для спуска воздуха; Е - для спуска жидкости; S - для пипетки.

Совместимые пипетки: арт. 10006804-10006808, 10001701-10001712, 10001801-10001803, 10001805-10001807, 11000911-11000913, 11000922-11000924, 11000932-11000934.

Артикул 12011302

Производитель: Kartell S.p. A., Италия

3. Груша с тремя клапанами для пипеток

Изготовлена из синтетической резины красного цвета. Размер, мм - $(54 \pm 0,5) \times (140 \pm 1,0)$.

Диаметр отверстий клапанов, мм: А- $(5 \pm 0,5)$; Е- $(5,5 \pm 0,5)$; S- $(6 \pm 0,5)$.

Назначение клапанов: А - для спуска воздуха; Е - для спуска жидкости; S - для пипетки.

Для пипеток вместимостью до 25 мл. Совместимые пипетки: арт. 10006804 - 10006808; 10001701 - 10001712.

Артикул 12011343

Произведено в Китае

4. Груша с двумя клапанами и трубкой

Изготовлена из синтетической резины красного цвета. Диаметр, мм - $46 \pm 0,5$. Длина трубки, мм - $400 \pm 1,0$. Диаметры, мм: внешний - $8 \pm 0,5$; внутренний - $5 \pm 0,5$. Один клапан для всасывания воздуха, другой - для изгнания воздуха из груши.

Предназначена для заполнения бюреток Пеллета или испарителей.

Артикул 12011340

Производитель: Kartell S.p. A., Италия

5. Груша с клапаном и трубкой

Изготовлена из синтетической резины красного цвета. Размер, мм - $46 \pm 0,5$. Длина трубки, мм - $300 \pm 1,0$. Диаметры, мм: внешний - $7 \pm 0,5$; внутренний - $5 \pm 0,5$.

Предназначена для заполнения бюреток Пеллета или испарителей.

Артикул 12011341

Производитель: Kartell S.p. A., Италия

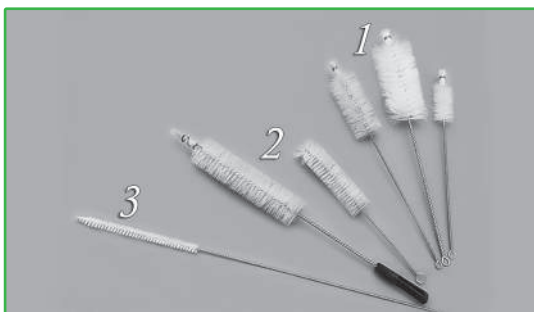

Ерши лабораторные

Предназначены для мытья лабораторной посуды. Ручка выполнена из проволоки или полипропилена. Волокна изготовлены из искусственной (нейлон) щетины или натуральной (свиной) щетины.

Артикул	Наименование	Общая длина, мм	Длина рабочей части, мм	Диаметр рабочей части, мм	Щетина
1. Производитель: ООО «ОВЕСТ», Россия ТУ 9677-004-11976371-03					
12001501	Ерш бутылочный (тип Б-1)	до 350	80 - 100	50 - 60	искусственная (нейлон)
12001503	Ерш пробирочный (тип А-1)	260 - 280	60 - 100	22 - 25	искусственная (нейлон)
12001509	Ерш пробирочный (тип А-1)	260 - 280	60 - 100	30 - 35	натуральная (свиная)
2. Производитель: ООО «Великоустюгская кисте-щеточная фабрика», Россия					
12001504	Ерш пробирочный	340±10,0	140±5,0	35±3,0	натуральная (свиная)
12001502	Ерш для флаконов	190±10,0	90±5,0	27±2,0	натуральная (свиная)
3. Произведено в Китае					
12001511	Ерш для пипеток и бюреток	610±10,0	120±5,0	8±2,0	искусственная (нейлон)



Зажимы

1. Зажим для трубок пружинящий «Мора»

Предназначен для пережатия эластичных трубок диаметром до 25 мм. Общая длина, мм - 72. Изготовлен из углеродистой стали, покрытой никелем. Упаковка 20 шт.

Артикул 12001602

Производитель: ОАО «Можайский МИЗ», Россия

2. Зажим пробирочный

Предназначен для удержания пробирок диаметром от 5 до 21 мм. Общая длина, мм - 180±2,0. Длина рабочей части, мм - 88±2,0. Длина ручки, мм - 92±2,0. Материал: рабочая часть - сталь; ручка - пластик. Упаковка 10 шт.

Артикул 12001605

Производитель: ООО «Крона», Россия

3. Зажим винтовой (Гофмана)

Предназначен для пережатия эластичных трубок диаметром до 10 мм. Изготовлен из углеродистой стали, покрытой никелем.

Размеры, мм - 23×10×15. Упаковка 10 шт.

Артикул 12001601

Поставщик: ЗАО «Группа медицинских компаний «Киль», Россия

Индикаторная бумага универсальная рН 0-12

ТУ 2642-054-23050963-2008

Предназначена для ориентировочного определения рН неокрашенных растворов. Интервал измерения рН - 0 - 12. Шаг, ед. рН - 1.

Упаковка 100 шт.

Артикул 12006807

Производитель: ООО «ЭКРОСХИМ», Россия



Карандаш (Vitrograf-маркер) по стеклу

ТУ 6-15-02-317-92

Разработан для нанесения временной водостойкой маркировки на поверхности из стекла, фарфора, пластмассы и др.

Размеры, мм - (63±2,0)×(8±1,0).

Упаковка 50 шт.

Артикул: 12002006 — синий цвет;

12002007 — красный цвет



Колпачки алюминиевые для укупорки лекарственных средств

ГОСТ Р 51314-99

Колпачки алюминиевые гладкие, быстросъемные, с просечкой для отгиба лепестка и линиями ослабленного сечения. Предназначены для фиксации резиновых пробок на флаконах.

Наименование	К-2-20 (12А20)	К-3-34 «В-М» (12Б34)
Внутренний диаметр колпачка, мм	20±0,3	34±0,3
Диаметр надреза на дне, мм	10	14
Высота колпачка, мм	7,5±0,2	11±0,3
Толщина стенки, мм	0,2±0,02	0,24±0,03



К пенициллиновым флаконам

Артикул: 12011110 — К-2-20 (12А20) — уп. 250 шт.;

12011106 — К-2-20 (12А20) — уп. 1000 шт.;

12011102 — К-2-20 (12А20) — уп. 20000 шт.

К пробиркам 14-16 мм:

ТУ 9661-001-40149343-2005

Артикул: 12011101 — КП-16 — уп. 100 шт.

Производитель: Россия.

К бутылкам для крови

Артикул: 2011103 — К-3-34 «В-М» (12Б34) — уп. 500 шт.

Производитель: ООО «Альфа», Россия

Контейнер (ящик) защитный

Предназначен для безопасной переноски пробирок или контейнеров для взятия проб. Имеет силиконовый уплотнительный вкладыш и 4 зажима по краям. На корпусе нанесен знак биологической опасности. Габаритные размеры, мм - (390×190×175)±5,0.

Изготовлен из поликарбоната.

Штативы для пробирок и контейнеров на 30 и 60 мл заказываются дополнительно.

Артикул 12004515

Производитель: Kartell S.p. A., Италия

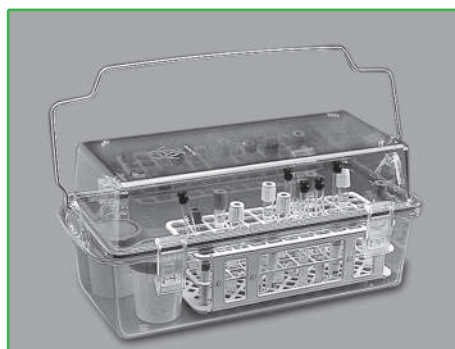



1. Крафт-пакеты

Изготовлены из мешочной бумаги М-78А, М-78Б по ГОСТ 2228-81, склеены по центральному шву и нижней части пакета. Используются как упаковочный материал для паровой и воздушной стерилизации изделий медицинского назначения из металла, стекла, резины, латекса, текстиля согласно нормам СанПин для данного вида изделий. Упаковка 100 шт.

Артикул:

12002212 — 7×10 см;	12002204 — 15×25 см;
12002214 — 8×12 см;	12002206 — 20×25 см
12002213 — 7×20 см;	12002208 — 25×36 см;
12002215 — 9×30 см;	12002210 — 32×42 см;
12002203 — 10×15 см;	12002211 — 40×40 см
12002231 — 11×20 см;	



2. Крафт-пакеты с самоклеющимся клапаном

ТУ 32.50.50-016-53262326-2018
 РУ № РЗН 2019/8832 от 14.10.2021 г

Артикул:

12002238-10x20см;	12002241-15x30см
12002239-10x25см;	12002242-20x28см
12002240-15x25см;	12002243-25x32см
12002244-27x35см.	Упаковка 100шт.



Ложка для сжигания

Предназначена для нагревания и сжигания различных веществ.

Длина ручки, мм - 300. Диаметр ложки, мм - 24,5. Вместимость, мл - не менее 1.

Изготовлена из нержавеющей стали.

Артикул 12007887

Произведено в Китае

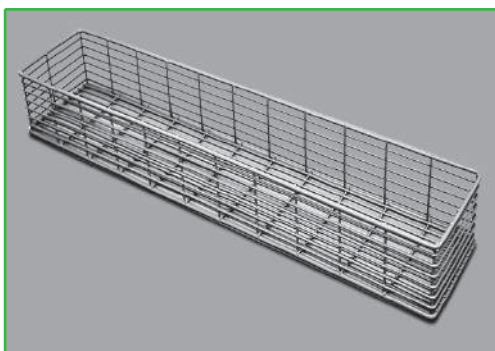

Лоток для дезинфекции пипеток

Предназначен для химической дезинфекции мерных пипеток согласно нормам СанПин. Изготовлен из нержавеющей стали, с покрытием из эпоксидной смолы. Устойчив к коррозии. Выдерживает автоклавирование.

Размер, мм - 502x105x54.

Упаковка 1 шт.

Артикул 12002639

Произведено в Китае



Прихватка для горячих предметов

Предназначена для работы с горячими предметами с температурой до +260°C и холодными до - 57°C. Рабочая поверхность прихватки рельефная. Изготовлена из силиконового каучука. Размер, мм - 96×185. Индивидуальная упаковка.

Артикул 12009019

Производитель: Kartell S.p. A., Италия

Лотки медицинские металлические

ТУ 9451-002-70373441-2005
 РУ № ФСР 2010/07887 от 27.05.2010 г.

Предназначены для размещения в них инструментов и других изделий медицинского назначения при проведении различных процедур (мойки, дезинфекции, предстерилизационной обработки, стерилизации и др.). Изготовлены из нержавеющей стали типа 12Х18Н10Т или 08Х18 по ГОСТ 5632.



1. Лотки прямоугольные

Артикул	Наименование	Размеры, мм	Вместимость, мл
12002614	ЛМПу-200	200×150×25	500
12002602	ЛМПу-260	260×180×30	1000
12002604	ЛМПу-300	300×220×30	1500
12002634	ЛМПу-400	400×300×40	3000

2. Лотки почкообразные

Артикул	Наименование	Размеры, мм	Вместимость, мл
12002600	ЛМПч-160	160×70×25	100
12002616	ЛМПч-200	200×120×30	200
12002617	ЛМПч-260	260×160×32	500

Производитель: ООО «ПП Ока-Медик», Россия

Крышки металлические для лотков ЛМПу

Используются совместно с металлическими лотками ЛМПу (нерж. сталь). Крышки устойчивы к дезинфицирующим растворам и действию высоких температур. Изготовлены из нержавеющей стали.

Артикул	Размеры, мм	Совместимость
12002627	200×150	ЛМПу-200
12002628	260×180	ЛМПу-260
12002630	300×220	ЛМПу-300
12002638	400×300	ЛМПу-400

Производитель: ООО «ПП Ока-Медик», Россия



Магниты для магнитной мешалки

Магниты с покрытием из политетрафторэтилена, устойчивы к высоким температурам (до +190°C), действию кислот и щелочей. Упаковка 100 шт. Палочка для извлечения магнитов приобретается отдельно (арт. 12009255).

Артикул: 12011250 — 6×20 мм; тип В, с кольц. утолщением
 12011252 — 6×25 мм; тип В, с кольц. утолщением
 12011254 — 6×30 мм; тип В, с кольц. утолщением
 12011251 — 6×20 мм; тип С, цилиндрический
 12011253 — 6×25 мм; тип С, цилиндрический
 12011255 — 6×30 мм; тип С, цилиндрический

Производитель: Китай



Палочка для извлечения магнитов

Предназначена для извлечения магнитов из емкости (стакан, колба и др.) высотой, не превышающей длину палочки. Материал - немагнитная сталь с покрытием из политетрафторэтилена (ПТФЭ). Диаметр палочки, мм - 9. Длина - 300 мм

Упаковка 10 шт.

Артикул: 12009255

Производитель: Китай.

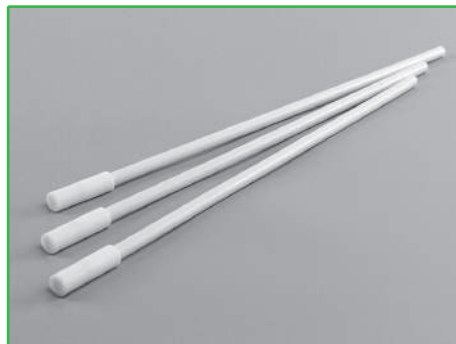

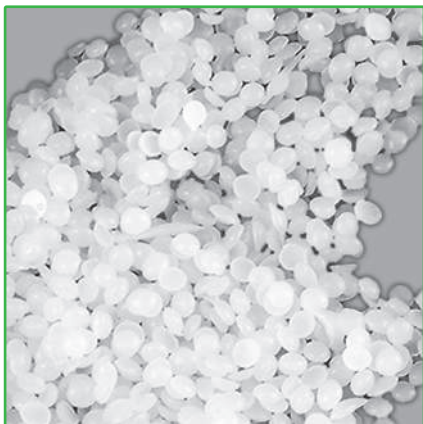

Парафин-парапласт «Normal»

РУ № ФСЗ 2011/09223 от 02.03.2020 г.

Представляет собой среду для заливки образцов биологических тканей, смесь высокоочищенного парафина с комплексом пластиковых полимеров. Обладает высокой скоростью пенетрации в ткани, позволяет делать очень тонкие срезы до 4 мкм без трещин и разрывов. Выпускается в форме гранул, которые быстро плавятся при температуре 56°C. Парапласт дважды профильтрован, что исключает необходимость в дальнейшей фильтрации перед использованием.

Упаковка 1 кг.

Артикул 14005605

Производитель: Aptaca S. p. A., Италия



Парафильм (парафинизированная пленка) (изделие для укупорки и герметизации)

РУ № ФСЗ 2011/09223 от 02.03.2020 г.

Парафинизированная пленка подходит для обертывания горловин любых емкостей (контейнеры, колбы, пробирки и т. д.). Состоит из полиолефинов и парафиновых восков. Может растягиваться до 200% и закрывать углы и неровные поверхности. Не содержит латекс и пластификаторы. На протяжении 48 часов пленка устойчива к воздействию многих полярных реактивов: растворы солей, неорганические кислоты и щелочные растворы. По истечении 48 часов пленка может стать хрупкой.

Упаковка 1 рулон.

Артикул: 12002751 — 50 мм × 75 м (рис. 1);
12002750 — 100 мм × 38 м (рис. 2)

Поставщик: Aptaca S. p. A., Италия

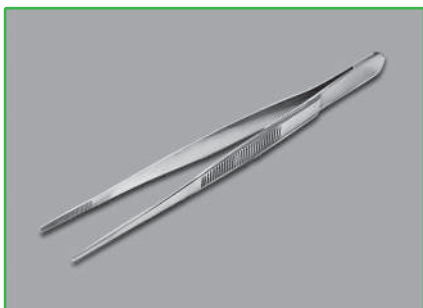

Пинцеты анатомические общего назначения

ТУ 9435-296-07610776-2011

РУ № ФСР 2007/00268 от 12.12.2011 г.

Предназначены для препаративных работ. Состоят из двух стальных пластин (браншей), обладающих пружинящими свойствами. Одни концы пластин спаяны (или сварены) между собой. Изготовлены из нержавеющей стали.

Артикул: 12011203 — 150×2,5 мм;
12011204 — 200×2,5 мм;
12011202 — 250×2,5 мм

Производитель: ОАО «МИЗ-Ворсма», Россия

Петли ректальные нестерильные

ТУ 9437-001-82867591-2010

РУ № ФСР 2011/12125 от 13.10.2011 г.

Предназначены для отбора образца содержимого прямой кишки при диагностических исследованиях. Изготовлены из алюминиевого сплава. Упаковка 5 шт. Размеры изогнутой и крученой петель: диаметр проволоки, мм - 3,5-4,0; длина - до 210 мм.

Размеры прямой петли: диаметр проволоки, мм - 6,0; длина - до 185 мм.

- Артикул: **1.** 12007326 — петля изогнутая;
2. 12007333 — петля крученая;
3. 12007331 — петля прямая

Производитель: ООО «БАКТЕР», Россия

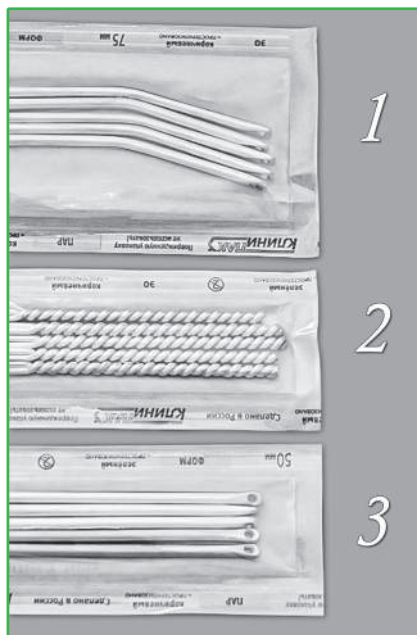

Петли микробиологические нестерильные

ТУ 9437-001-82867591-2010

РУ № ФСР 2011/12125 от 13.10.2011 г.

Предназначены для посева колоний микроорганизмов и отбора засеваемого материала. Имеют достаточную упругость для манипуляций по агару. Диаметр проволоки, мм - 0,5; длина проволоки, мм - до 100 (петли без держателя); до 300 (петли с держателем).

1. Петли без держателя

Артикул	Диаметр, мм	Уп., шт.
12007325	0	5
12007302	1	5
12007304	2	5
12007307	3	5
12007323	4	5
12007309	5	5
12007300	Набор 0—5	6

2. Петли с держателем из алюминиевого сплава

Артикул	Диаметр, мм	Уп., шт.
12007314	1	2
12007328	2	2
12007327	3	2
12007317	4	2
12007329	5	2

Производитель: ООО «БАКТЕР», Россия

3. Петледержатель для микро-биологических петель цанговый с пластмассовой ручкой

РУ № ФСЗ 2011/10371 от 18.08.2011 г.

Предназначен для работы со сменными микробиологическими петлями с толщиной проволоки до 1 мм (артикулы: 12007300, 12007302, 12007304, 12007307, 12007309, 12007323, 12007325). Длина, мм - 200±5,0. Фиксация петли происходит посредством цанги. Материалы: петледержателя - нержавеющей сталь; ручки - пластик.

Артикул 12007338

Произведено в Китае



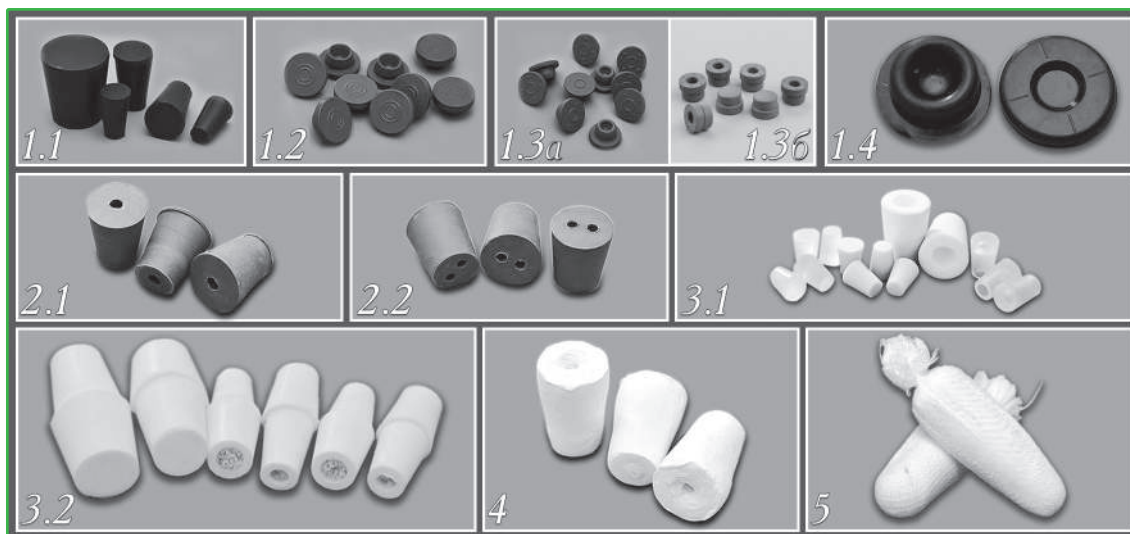

1. Пробки резиновые

Артикул	Наименование	Меньший диаметр, мм	Большой диаметр, мм	Высота, мм	Приблизительное количество в 1 кг
1.1 Пробки конусные резиновые ТУ 38.1051835-88. Изготовлены из резиновой смеси 23-6-3 Производитель: ООО «Объединение Альфапластик», Россия					
12002951	№ 5	3	7	12	2500 шт.
12002918	№ 7,5	5,2	10,2	15	890 шт.
12002952	№ 10	8,1	12,1	20	405 шт.
12002908	№ 12,5	10,5	15	22,5	230 шт.
12002909	№ 14,5	12,3	17,3	25	150 шт.
12002910	№ 16	14	20	30	99 шт.
12002911	№ 19	17	23	30	72 шт.
12002912	№ 21,5	19,5	25,5	30	60 шт.
12002929	№ 24	22	29	35	39 шт.
12002913	№ 29	27	34	35	27 шт.
12002914	№ 34,5	31,5	38,5	35	21 шт.
12002915	№ 40	37	45	40	14 шт.
12002916	№ 45	40	50	50	9 шт.
12002917	№ 50	46	58	60	6 шт.
12002948	№ 60	54	66	60	4 шт.
12002984	№ 85	76	90	70	2 шт.
12002905	№ 100	91	108	85	1 шт.
1.2 Пробки резиновые для укупоривания стеклянных флаконов, банок и бутылок с инъекционными и инфузионными лекарственными средствами, ТУ 9467-003-05769082-99. Изготовлены из резиновой смеси 52-599/1к Производитель: ООО «Объединение Альфапластик», Россия					
12002949	тип 1-1, для пенициллиновых флаконов (арт. 12006009)	13,2	18,8	8,8	250 шт. (пакет)
12002950	тип 6, для инсулиновых флаконов	12,5	7,5	7	1000 шт. (пакет)
1.3а Пробки резиновые. Производитель: Ningbo Greetmed Medical Instruments, Китай					
12002907	к СОЭ-метру (арт. 12005403, 21000802)	8	13	7	100 шт. (пакет)
1.3б Пробки из бромбутилкаучука. Производитель: Shanghai Iven Pharmatech Engineering Co., ltd, Китай					
12003069	для пробирок d 13 мм (арт. 11005707)	11,3	13,2	10,7	1000 шт. (пакет)
1.4 Пробки резиновые для укупоривания бутылок с кровью, кровезаменителями и инфузионными растворами ТУ 9398-019-00152164-2004; РУН®ФСР 2008/03062 от 05.11.2013 г. Изготовлены из резиновой смеси на основе бутылкаучука 52-369/1 Производитель: ОАО «СЗРТ», Россия					
12002947	№ 3, тип 4Ц	25	33	15	500 шт. (пакет)

2. Пробки резиновые конические с отверстиями

Артикул	Высота, мм	Большой диаметр, мм	Меньший диаметр, мм	Диаметр отверстий, мм	Уп., шт.
2.1 Пробки конические с одним отверстием					
12009328	18	12	9	3	25
12009043	18	13	10	3	25
12009335	20	16	12	3	25
12009321	22	18	13	3	25
12009338	24	20	14	3	25
12009330	26	23	16	6	25
12009332	28	26	19	6	25
12009337	29	30	21	6	25
12009336	34	32	25	6	25
12009066	37	37	28	6	5
12009137	41	42	32	6	5
12009422	45	45	34	6	5
12009331	50	48	37	6	5
12009379	53	54	41	6	5
12009339	60	60	43	6	5

Производитель: Kartell S.p. A., Италия

Артикул	Высота, мм	Большой диаметр, мм	Меньший диаметр, мм	Диаметр отверстий, мм	Уп., шт.
2.2 Пробки конические с двумя отверстиями					
12009322	24	20	14	3	25
12009341	26	23	16	6	25
12009342	28	26	19	6	25
12009343	29	30	21	6	25
12009056	34	32	25	6	25
12009333	37	37	28	6	5
12009334	41	42	32	6	5
12009323	45	45	34	6	5
12009344	50	48	37	6	5
12009345	53	54	41	6	5
12009346	60	60	43	6	5

3. Пробки силиконовые: конусные; двухконусные

ТУ 9437-001-82867591-2010

РУ № ФСР 2011/12125 от 13.10.2011 г.

Пробки белого цвета - с наполнителем, прозрачные - без наполнителя, изготовлены из силикона марки 1402.

Артикул	Наименование	Меньший диам., мм	Большой диам. / диам. серед. (для 3.2), мм	Высота, мм	Уп. шт.
3.1 Пробки силиконовые конусные					
12007928	№ 12, без канала, белая	10	16	20	100
12002970	№ 14, с каналом, прозрачная	12	17	24	100
12002956	№ 14, без канала, белая	12	17	24	100
12007879	№ 14, с каналом, белая	12	17	24	100
12002945	№ 19, без канала, белая	16	21	25	100
12007880	№ 19, с каналом, белая	16	21	25	100
12002981	№ 19, с каналом и жгутом, белая	16	21	25	100
12002937	№ 24, без канала, белая	21	29	41	50
12003090	№ 24, с каналом, белая	21	29	41	50

Производитель: ООО «БАКТЕР», Россия

Артикул	Наименование	Меньший диам., мм	Большой диам. / диам. серед. (для 3.2), мм	Высота, мм	Уп. шт.
3.2 Пробки силиконовые двухконусные					
12002982	№ 14,5, без канала, белая	11/13	17	44	100
12002919	№ 14,5, с каналом, белая	11/13	17	44	100
12002979	№ 14,5, с каналом, прозрачная	11/13	17	44	100
12002976	№ 14,5, с каналом и жгутом, белая	11/13	17	44	100
12003092	№ 19,5, с каналом, белая	15/17	22	49	100

4. Пробки из прессованной целлюлозы

ТУ 17.29.19-005-0132538334-2017г.

Предназначены для использования в исследовательских, аналитических, промышленных лабораториях при работе во всех типах пробирок, колб и флаконов. Изготовлены из прессованной целлюлозы. Выдерживают обработку в сухожаровом шкафу при соблюдении температурного диапазона 169-171°C или в автоклаве при соблюдении температурного диапазона 119-121°C. Проницаемы для воздуха. Упаковка – 100 штук

Артикул	Наименование	Внутренний диаметр горловины сосуда, мм	Уп., шт.
12002770	№ 10	9,5-11,5	100
12002771	№ 11	12,5-14,5	100
12002772	№ 12	11,5-13,5	100
12002773	№ 13	13,5-14,5	100
12002774	№ 14	13,0-14,5	100
12002775	№ 14,5	14,0-16,0	100
12002776	№ 15	13,5-15,5	100

Артикул	Наименование	Внутренний диаметр горловины сосуда, мм	Уп., шт.
12002777	№ 16	16,5-18,0	100
12002778	№ 18P	17,5-19,5	100
12002779	№ 19	19,0-22,0	100
12002780	№ 22L	22,0-24,0	100
12002781	№ 23.5	25,0-27,0	100
12002782	№ 26	26,0-27,0	100

Произведено в России

5. Пробка ватно-марлевая для пробирок ПБ-16

Предназначена для укупоривания пробирок биологических ПБ-16×150. Изготовлена из ваты ГОСТ 5556-81 и марли ГОСТ 9412-93. Выдерживает не менее 10 циклов обработки в суховоздушном шкафу при температуре 170°C и 40 циклов в автоклаве при 120°C без потери качества. Диаметр, мм - 17±1,5 (максимальной фиксируемой части); 12±1,0 (минимальной рабочей части). Длина, мм - 53±2,5. Упаковка 500 шт.

Артикул 12002942

Производитель: ООО «НПО «Эквус», Россия



Скальпель брышистый средний СБ

ТУ 9433-295-07610776-2011
ПУ № ФСР 2011/12845 от 30.12.2011 г.

Предназначен для разрезания или препарирования. Однолезвийный медицинский инструмент с плавно изогнутой округлой режущей кромкой и почти прямым обушком. Изготовлен из нержавеющей стали.

Размер, мм - 150×40.

Упаковка 10 шт.

Артикул 25002209

Производитель: ОАО «МИЗ-Ворсма», Россия

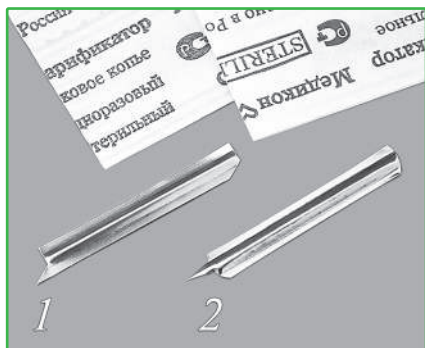

Скарификатор-копье для прокалывания кожи пальца, одноразовый, стерильный (ЭО)

ТУ 9432-002-18131435-2002
ПУ № ФСР 2007/01408 от 19.08.2022г.

Предназначен для прокалывания кожи пальца при заборе капиллярной крови. Длина копьа, мм - 3,0±0,5. Общая длина, мм - 31±2,0. Толщина, мм - 1,0. Изготовлен из нержавеющей стали.

Артикул: 1. 12003007 — боковое копье, уп. 1000 шт.;

2. 12003002 — центральное копье, уп. 1000 шт.

Производитель: ЗАО «МЕДИКОН ЛТД», Россия

Спринцовки

Тип А - с мягким цельным носиком. Тип Б - с твердым съемным полиэтиленовым наконечником.

Артикул	Наименование / уп., шт.	Материал	Вместимость не менее, мл
Производитель: ООО «Объединение Альфапластик», Россия ТУ 9398-005-05769082-2003 РУ № ФСР 2012/13200 от 31.12.2015 г. Изготовлены из резиновой смеси на основе натурального каучука			
12003212	№ 0, тип А / уп. 50 шт.	резина	6,0
12003213	№ 1, тип А / уп. 50 шт.	резина	30,0
12003214	№ 1, тип Б / уп. 100 шт.	резина	30,0
12003218	№ 1, тип Б / инд. уп.	резина	30,0
12003215	№ 3, тип А / уп. 30 шт.	резина	90,0
Производитель: ООО «Объединение Альфапластик», Россия ТУ 9398-033-00149535-2006 РУ № ФСР 2011/12235 от 09.02.2016 г. Изготовлены из пластизоля ПВХ марки U86032252 Индивидуальная упаковка			
12003221	№ 1, тип А	пластизоль	35
12003225	№ 1, тип Б (1 наконечник)	пластизоль	35
12003222	№ 3, тип А	пластизоль	110
12003226	№ 3, тип Б (2 наконечника)	пластизоль	110
12003223	№ 6, тип А	пластизоль	210
12003227	№ 6, тип Б (без наконечника)	пластизоль	210
12003228	№ 6, тип Б (2 наконечника)	пластизоль	210
12003229	№ 8, тип Б (2 наконечника)	пластизоль	220
12003224	№ 9, тип А	пластизоль	270
12003250	№ 9, тип Б (2 наконечника)	пластизоль	270
12003251	№ 15, тип Б (2 наконечника)	пластизоль	400



Тампон-зонды стерильные и нестерильные

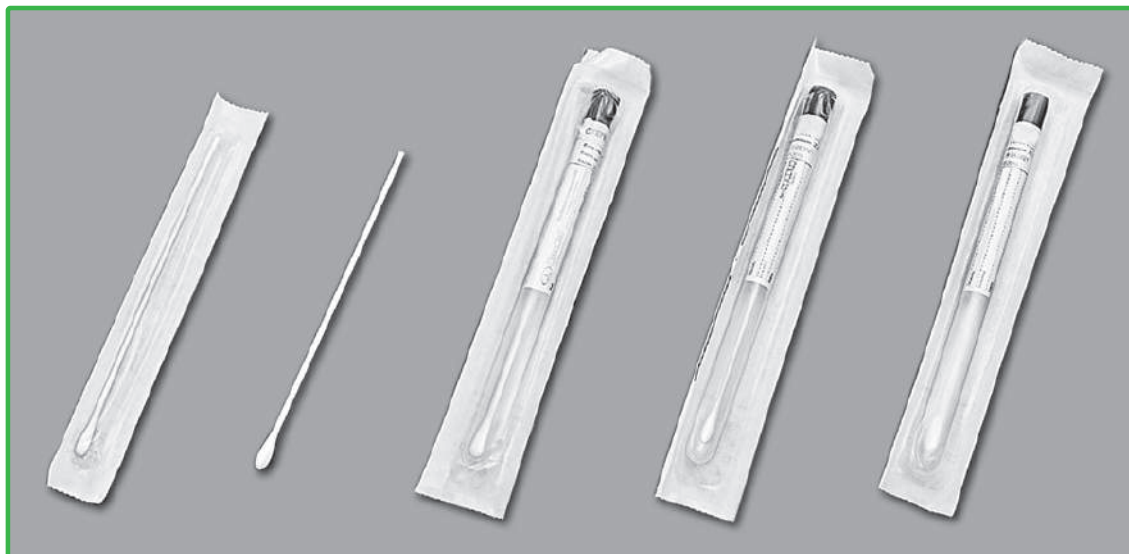

Предназначены для взятия смывов с различных сред.

Артикул	Наименование	Длина, палочки (±10%), мм	Диаметр палочки, мм	Диаметр аппликатора, мм	Уп./шт. в кор.
1.Тампон-зонды ТУ 32.50.50-034-29508133-2020, РУ № РЗН 2021/15079 от 26.10.2021г., стерильные ТУ 32.50.50-035-29508133-2020, РУ № РЗН 2021/14903 от 07.10.2021г, нестерильные					
18000825	Тампон-зонд, стер., зонд п/п, тампон хлопок	150	2,5±0,1	5,0±1,0	инд./100
18000824	Тампон-зонд н/стер., зонд п/п, тампон хлопок	150	2,5±0,1	5,2±0,5	100
18000821	Тампон-зонд стер., зонд п/п, тампон вискоза	150	2,5±0,5	5,0±1,5	инд./100

продолжение таблицы со стр. 116

Артикул	Наименование	Длина, палочки [±10%], мм	Диаметр палочки, мм	Диаметр апликатора, мм	Уп./шт. в кор.
18000820	Тампон-зонд н/стер., зонд п/п, тампон вискоза	150	2,5±0,5	5,0±1,5	100
18000823	Тампон-зонд стер., зонд дерево, тампон хлопок	150	2,2±0,5	5,0±1,0	инд./100
18000822	Тампон-зонд н/стер., зонд дерево, тампон хлопок	150	2,2±0,5	5,0±1,0	100
18000819	Тампон-зонд стер., зонд дерево, тампон вискоза	150	2,2±0,5	5,0±1,0	инд./100
18000818	Тампон-зонд н/стер., зонд дерево, тампон вискоза	150	2,5±0,5	5,0±1,0	100
2. Тампон-зонды в пробирке ТУ 32.50.50-032-29508133-2019, РУ № РЗН 2021/14891 от 07.10.2021г, стерильные Стерилизация этилен-оксидом					
Артикул	Наименование	Длина палочки с апликатором с кр. [±10%], мм	Диам. палочки, [±10%], мм	Диаметр аплик[±10%], мм	Уп./шт. в кор
18000799	Тампон-зонд в пробирке, зонд дерево, тампон хлопок	165	2,5	5,0	инд./100
18000813	Тампон-зонд в пробирке, зонд дерево, тампон хлопок	165	2,5	5,0	100
18000812	Тампон-зонд в пробирке, зонд дерево, тампон хлопок	165	2,5	5,0	20/200
18000814	Тампон-зонд в пробирке, зонд п/п, тампон хлопок	165	2,5	5,0	инд./100
18000816	Тампон-зонд в пробирке, зонд п/п, тампон хлопок	165	2,5	5,0	100
18000815	Тампон-зонд в пробирке, зонд п/п, тампон хлопок	165	2,5	5,0	20/200
18000794	Тампон-зонд в пробирке, зонд нерж. сталь, тампон вискоза	165	0,8	2,0	инд./100
18000795	Тампон-зонд в пробирке, зонд нерж. сталь, тампон вискоза	165	0,8	2,0	100
18000791	Тампон-зонд в пробирке, зонд дерево, тампон вискоз	165	2,5	5,0	инд./100
18000793	Тампон-зонд в пробирке, зонд дерево, тампон вискоз	165	2,5	5,0	100
18000796	Тампон-зонд в пробирке, зонд п/п, тампон вискоза	165	2,5	5,0	инд./100
18000798	Тампон-зонд в пробирке, зонд п/п, тампон вискоза	165	2,5	5,0	100
18000797	Тампон-зонд в пробирке, зонд п/п, тампон вискоза	165	2,5	5,0	20/200

Производитель: ООО «МиниМед», Россия

НОВИНКА

Кюветы для спектрофотометра



Предназначены для одноразового использования. Изготовлены из оптического полистирола. Рабочие оптические поверхности проницаемы для излучения диапазоном от 340 до 800 нм. Светопропускание 90%. Рабочий путь – 10мм.

№ п/п	Артикул	Вместимость, мл	Рабочий объем, мл	Размеры, мм	Уп. шт.
1	12002367	2	0,5 - 2	(10x4x45) ±0,5	100
2	12002368	3	0,5 - 3	(∅17x38) ±0,5	500
3	12002366	4,5	2 - 4	(10x10x45) ±0,5	100

Производитель: Ningbo Greetmed Medical Instruments Co., Ltd., Китай

Тампонодержатели нестерильные

ТУ 9437-001-82867591-2010

РУ № ФСР 2011/12125 от 13.10.2011 г.

Предназначены для удержания самостоятельно намотанного ватного тампона при взятии смывов и проб.

Размер, мм - 200×2,5.

Изготовлены из алюминиевого сплава.

Вата и пробирки приобретаются дополнительно (стр. 160; 29)

Артикул: **1.** 18000710 – с силиконовой пробкой №14 (уп. 50 шт)

2. 18000717 – без пробки (уп.5шт.)

Производитель: ООО «БАКТЕР», Россия



НОВИНКА

Пробирка микроцентрифужная (тип Эппендорф)

ТУ 9464-015-29508133-2014

РУ № РЗН 2015/2596 от 13.01.2020 г.

Предназначена для взятия микропроб сыворотки крови и других биологических жидкостей, их хранения и транспортировки в медицинское учреждение. Пробирка градуированная, с окошком для записи информации, с защёлкивающейся легкопрокалываемой крышкой. Надёжное закрытие крышки пробирки достигается применением особого замка-защёлки. Изготовлена из полипропилена.

Объем, мл – 1,5

Артикул 11005515

Производитель: ООО «МиниМед», Россия



НОВИНКА

Чашки микробиологические (Петри)

ТУ 32.50.50-033-29508133-2019

РУ № РЗН 2022/17284 от 23.05.2022 г.

Предназначены для идентификации бактерий на культуральной среде. Чашки Петри изготовлены из полистирола высокой прозрачности, имеют специализированные опоры на крышке для аэробного культивирования микроорганизмов. Стерильные, вентилируемые.

Артикул	Наименование	Внешний диам. основания, мм	Высота чашки, мм	Упаковка, шт
11000267	70 мм	70±2	12±2	16
11000268	120 мм	114±2	17±2	10
11000269	150 мм	143±2	17±2	10
11000270	90 мм, двухсекционная	87 ±2	14±2	10
11000271	90 мм, трехсекционная	87 ±2	14±2	10
11000272	90 мм, четырехсекционная	87 ±2	14±2	10
11000273	100 мм	95±2	14±2	10

Производитель: ООО «МиниМед», Россия





Панель для сушки лабораторной посуды

Настольная сушилка с креплениями для подвеса на стену предназначена для сушки лабораторной посуды с горлышками от 15 мм. Длина стержней, мм - 90. Расстояние между стержнями, мм - 35. Полиэтиленовый поддон собирает воду. Стержни с пластиковыми колпачками из поливинилхлорида. Конструктивная сталь защищена от коррозии покрытием из полиэтилена.

Артикул	Размеры, мм	Количество стержней, шт.
12011380	465×350×135	32
12011381	515×350×135	48

Произведено в Китае

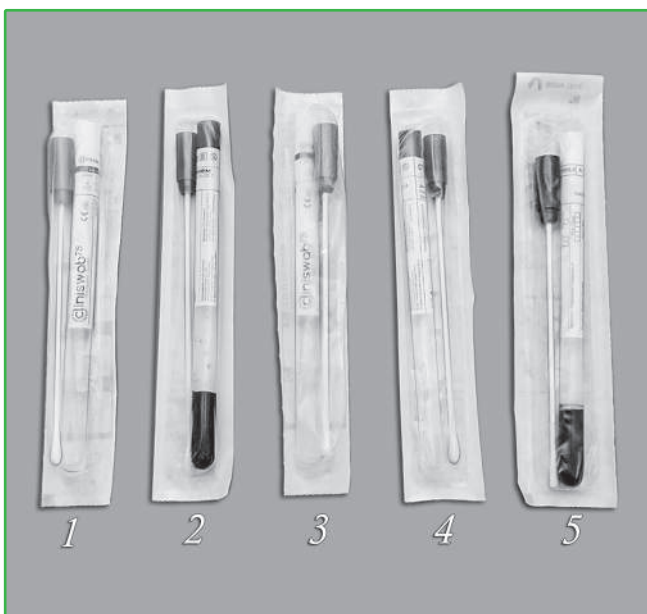

Тампон-зонды с пробиркой и транспортной средой

ТУ 32.50.50-031-29508133-2019
 РУ №РЗН 2021/14582 от 06.08.2021г.
 Производитель:ООО"МиниМед"

Предназначены для отбора, транспортировки и хранения микробиологических проб. Хранить при температуре от +5°C до +25°C. Стерильные (P).

1. С транспортной средой Stuart

Среда Стюарта представляет собой полужидкий бедный питательными веществами субстрат и предназначена для транспортировки широкого спектра микроорганизмов, таких как: *Neisseria gonorrhoeae*, *Haemophilus influenzae*, *Salmonella*

sp., *Shigella sp.* и др. Бактериальные культуры гарантированно сохраняют жизнеспособность до 48 часов при температуре 15 - 20°C.

Артикул: 18000777— Тампон -зонд с пробиркой с транспортной средой

2. С транспортной средой Stuart + уголь

Предназначен для отбора и транспортировки широкого спектра микроорганизмов. Уголь поглощает токсичные для бактерий вещества.

Артикул: 18000784 —Тампон -зонд с пробиркой с транспортной средой

3. С транспортной средой Cary Blair

Транспортная среда Кери Блейр представляет собой модификацию базовой транспортной среды Стюарта, предназначенную специально для транспортировки фекальных и ректальных проб, содержащих *Salmonella spp.*, *Shigella spp.*, *Vibrio spp.*, *Campylobacter spp.*, *Pseudomonas spp.*, *Escherichia coli* и другие микроорганизмы. Данная среда является стандартной для транспортировки анаэробов. Гарантированно поддерживает жизнеспособность микроорганизмов до 48 часов при температуре 15-22°C.

Артикул:18000775 — Тампон-зонд с пробиркой с транспортной средой

18000776 — Тампон-зонд с пробиркой с транспортной средой с углем

4. С транспортной средой Amies

Транспортная среда Эймса представляет собой очередную модификацию базовой транспортной среды Стюарта. Эта среда способна до 48 часов поддерживать микроорганизмы, такие как: *E.coli*, *Haemophilus influenzae*, *Neisseria gonorrhoeae*, *Streptococcus pneumoniae* и др., однако наилучшие результаты дает культивирование в течение первых 24 часов.

Артикул: 18000779— Тампон-зонд с пробиркой и транспортной средой

5. С транспортной средой Amies + уголь

Предназначен для отбора и транспортировки широкого спектра микроорганизмов. Уголь поглощает токсичные для бактерий вещества.

Артикул: 18000778 — Тампон-зонд с пробиркой с транспортной средой

Термометры

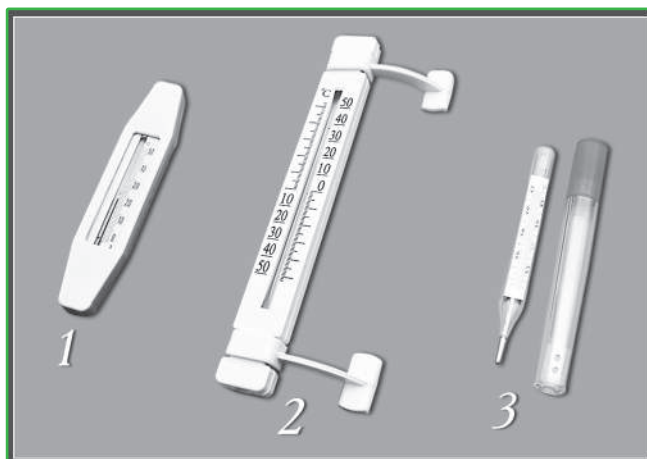

№ п/п	Артикул/ наименование	Характеристики
1	12004006/ термометр водный "Лодочка" (ТБВ-1)	ТУ 4721-029-47651458-2005 Предназначен для измерения температуры воды. Диапазон измерения, °С - от 0 до +50. Цена деления шкалы, °С - 1. Термометрическая жидкость - метилкарбитол. Индивидуальная упаковка. Производитель: ООО «Первый термометровый завод», Россия
2	12004121/ термометр наружный (ТБ-223)	ТУ 4321-025-31880001-2006 Уличный термометр жидкостного типа. С двумя клеевыми держателями. Укрупненные цифры шкалы. Диапазон измерения, °С - от -50 до +50. Цена деления шкалы, °С - 1. Термометрическая жидкость - метилкарбитол. Индивидуальная упаковка. Производитель: ООО «Первый термометровый завод», Россия
3	12004150/ термометр медицинский максимальный стеклянный с термометрической жидкостью (без ртути).	РУ № ФСЗ 2011/11279 от 27.12.2011 г. Предназначен для измерения температуры человеческого тела в клинических и домашних условиях. Для безопасного хранения комплектуется пластиковым футляром. Диапазон измерения, °С - от +35 до +42. Цена деления шкалы, °С - 0,1. Погрешность измерения, °С - ±0,1. Длина термометра, мм - 125±10,0 Термометрическая жидкость - смесь из галлия, индия и олова. Изготовлено в Китае по заказу ООО «Импэкс-Мед», Россия



Маркер перманентный

Предназначен для нанесения маркировки на бумагу, резину, пластик, металл, кожа, стекло или керамику. Толщина линии, мм: нормальные - 2—3; тонкие - 1. Упаковка 10 шт.

Артикул:

рис. 1 — нормальный:

12003801 — зеленый цвет;

12003802 — красный цвет;

12003803 — синий цвет;

12003804 — черный цвет;

рис. 2 — тонкий:

12003808 — зеленый цвет;

12003807 — красный цвет;

12003805 — синий цвет;

12003806 — черный цвет

Производитель: Чешская Республика



Тест-полоски «Биоскан»

ТУ 9398-007-33020495-2006

РУ № ФСР 2012/13011 от 01.02.2012 г. (**Биоскан - глюкоза**)

ТУ 9398-013-33020495-2008

РУ № ФСР 2008/03574 от 05.11.2008 г. (**Биоскан - кетоны**)

ТУ 9398-010-33020495-2006

РУ № ФСР 2012/13014 от 01.02.2012 г. (**Биоскан - глюкоза, кетоны**)

ТУ 9398-012-33020495-2008

РУ № ФСР 2008/03575 от 05.11.2008 г. (**Биоскан - белок**)

ТУ 9398-009-33020495-2006

РУ № ФСР 2012/13013 от 01.02.2012 г. (**Биоскан - белок, pH**)

ТУ 9398-004-33020495-2005

РУ № ФСР 2010/07835 от 24.05.2010 г. (**Биоскан - глюкоза, белок, pH**)

ТУ 9398-006-33020495-2006

РУ № ФСР 2012/13016 от 01.02.2012 г. (**Биоскан - пента**)

ТУ 9398-005-33020495-2006

РУ № ФСР 2012/13010 от 01.02.2012 г. (**Гемоскан**)

ТУ 9398-008-33020495-2006

РУ № ФСР 2012/13012 от 01.02.2012 г. (**Биоскан - pH**)

Производитель: ООО «БИОСКАН», Россия

Предназначены для ориентировочного визуального (по цветовой шкале) экспресс-анализа мочи человека. Представляют из себя полоски из белого пластика с индикаторным элементом. Используются как медицинским персоналом, так и самими пациентами в порядке самоконтроля. Упаковка 100 шт.

Артикул	Наименование	Цвет индикатора	Шаг измерения	Время реакции
12006401	Биоскан - глюкоза	желтый	0...50...100...300...000 мг/100 мл	2 мин.
12006403	Биоскан — кетоны	белый	0...5...10...40...100 мг/100 мл	2 мин.
12006407	Биоскан — глюкоза, кетоны	желтый (глюкоза) белый (кетоны)	глюкоза: 0...50...100...300...1000 мг/100 мл кетоны: 0...5...10...40...100 мг/100 мл	2 мин. 2 мин.
12006400	Биоскан — белок	светло-желтый	0...10...30...100...500 мг/100 мл	1 мин.
12006413	Биоскан — белок, pH	светло-желтый (белок) оранжевый (pH)	белок: 0...10...30...100...500 мг/100 мл pH: 5...6...7...8...9	1 мин. 10 сек.
12006402	Биоскан — глюкоза, белок, pH	желтый (глюкоза) светло-желтый (белок) оранжевый (pH)	глюкоза: 0...50...100...300...1000 мг/100 мл белок: 0...10...30...100...500 мг/100 мл pH: 5...6...7...8...9	2 мин. 1 мин. 10 с.
12006405	Биоскан — пента	слабо-желтый (скрытая кровь) белый (кетоны) желтый (глюкоза) светло-желтый (белок) оранжевый (pH)	эритроциты: 5-10...50...250 Егy/мкл гемоглобин: 0...5...50...250 Егy/мкл кетоны: 0...5...10...40...100 мг/100 мл глюкоза: 0...50...100...300...1000 мг/100 мл белок: 0...10...30...100...500 мг/100 мл pH: 5...6...7...8...9	1 мин. 1 мин. 2 мин. 1 мин. 10 сек.
12006406	Гемоскан	слабо-желтый (скрытая кровь)	эритроциты: 5-10...50...250 Егy/мкл гемоглобин: 5...50...250 Егy/мкл	1 мин. 1 мин.
12006408	Биоскан — pH	оранжевый	5...6...7...8...9	10 сек.

Трубки медицинские

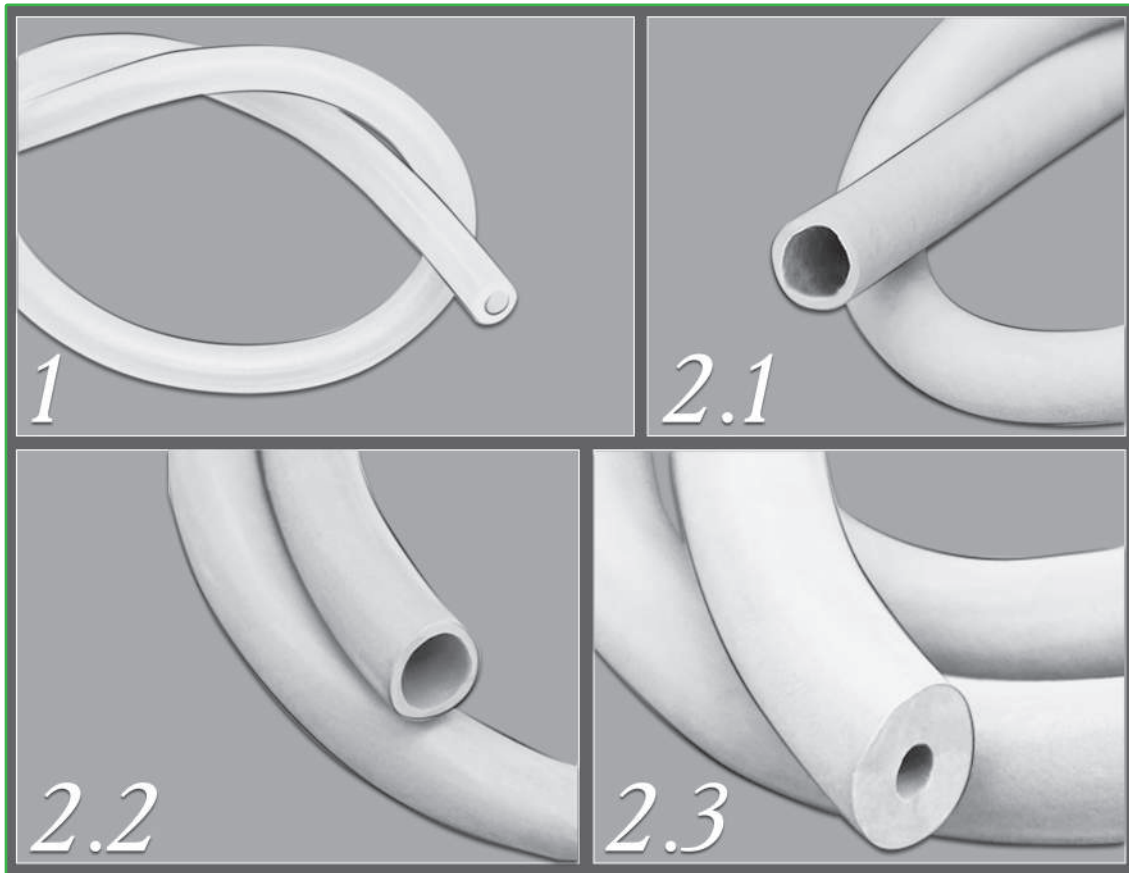

122

1. Трубки силиконовые для хирургических дренажей и комплектации медицинских аппаратов

ТУ 9398-064-00152164-2014

ПУ № РЗН 2015/3109 от 18.09.2015 г.

Устойчивы к действиям разбавленных кислот, щелочей, масел и органических растворителей.

Артикул	Внутренний диаметр, мм	Толщина стенки, мм	Приблизительное соотношение вес-длина (±10%)
12007902	2,0	1,0	1 кг - 88,5м
12007904	3,0	1,0	1 кг - 66,3 м
12007905	4,0	2,0	1 кг - 22,1м
12007906	5,0	1,5	1 кг - 25,5 м
12007918	6,0	1,5	1 кг - 23,6 м
12007907	6,0	2,0	1 кг -16,6 м
12007916	8,0	1,0	1 кг -29,5 м
12007917	8,0	1,5	1 кг -18,6 м

Артикул	Внутренний диаметр, мм	Толщина стенки, мм	Приблизительное соотношение вес-длина (±10%)
12007908	8,0	2,0	1 кг - 13,3м
12007915	10,0	1,0	1 кг -24,13 м
12007900	10,0	2,0	1 кг - 10,5м
12007914	12,0	2,0	1 кг - 9,5 м
12007901	14,0	2,0	1 кг - 8,2 м
12007927	16,0	2,0	1 кг -7,35 м
12007909	18,0	2,0	1 кг - 6,62 м
12007903	20,0	3,0	1 кг - 3,85 м

Производитель: АО «НИИР», Россия

2. Трубки медицинские резиновые (дренажные, соединительные и вакуумные)

ГОСТ 3399-76
ПУ № ФСП 2011/11848 от 11.01.2016 г.

Дренажные трубки широко используются в медицине для удаления жидкостей из полостей или ран. Соединительные трубки используются в магистралях медицинских аппаратов. Вакуумные трубки применяются для перекачивания жидкостей. Все трубки выполнены из высококачественной медицинской резины.

Артикул	Внутренний диаметр, мм	Толщина стенки, мм	Приблизительное соотношение вес-длина (±10%)
2.1 Трубки дренажные Изготовлены из резиновой смеси на основе натурального каучука			
12004203	5,0	1,5	1 кг - 22 м
12004204	6,0	1,5	1 кг - 23,8 м
12004206	8,0	1,5	1 кг - 19,0 м
12004205	8,0	2,0	1 кг - 10,9 м
12004201	10,0	2,0	1 кг - 10,3 м
2.2 Трубки соединительные Изготовлены из резиновой смеси на основе синтетических каучуков			
12004308	4,0	2,0	1 кг - 15,2 м
12004307	5,0	1,3	1 кг - 18,8 м
12004304	5,0	2,0	1 кг - 13,2 м
12004306	6,0	1,5	1 кг - 13,4 м
12004305	8,0	1,5	1 кг - 12,3 м
12004301	10,0	2,0	1 кг - 7,6 м

Артикул	Внутренний диаметр, мм	Толщина стенки, мм	Приблизительное соотношение вес-длина (±10%)
12004302	12,0	2,5	1 кг - 4,7 м
12004309	14,0	3,0	1 кг - 3,8 м
12004300	16,0	3,5	1 кг - 3,0 м
12004303	20,0	4,0	1 кг - 2,7 м
2.3 Трубки вакуумные Изготовлены из резиновой смеси на основе натурального каучука			
12004126	4,0	4,0	1 кг - 9,2 м
12004101	5,0	5,0	1 кг - 5,35 м
12004108	6,0	3,5	1 кг - 8,0 м
12004127	6,0	6,0	1 кг - 3,7 м
12004106	8,0	5,0	1 кг - 3,9 м
12004102	9,0	9,0	1 кг - 1,5 м
12004161	10,0	2,0	1 кг - 8,3 м
12004107	10,0	5,0	1 кг - 3,6 м
12004109	10,0	8,0	1 кг - 1,6 м
12004134	12,0	5,0	1 кг - 2,7 м

Производитель: Филиал «Орловский завод резиновых изделий ОАО «Объединение Альфапластик», Россия

123



«Укладка» для лаборанта

Состоит из контейнера-сумки, укомплектованного набором лабораторных принадлежностей. Ящик (арт. 12004528) изготовлен из полипропилена. Размеры ящика, мм - (410×210×180)±10.

Общий вес снаряженной укладки, кг - 1,6

Артикул 12004502

Производитель: ООО «МиниМед», Россия

Содержимое укладки	Кол-во, шт.
Штатив для пробирок 40 гнезд (арт. 12005009)	1
Штатив ШЛПП-20 (арт. 12005002)	1
Пробирки ПХ-14 (арт. 10002814)	10
Пробирки ПХ-16 (арт. 10005116)	10
Пробирки центрифужные П-1-10 (неградуированные) (арт. 10005005)	5
Пробки резиновые диам. 14,5 (арт. 12002909)	5
Спринцовки резиновые № 0 (арт. 12003212)	2

Содержимое укладки	Кол-во, шт.
Перчатки смотровые (стр. 173-175)	1 пара
Скарификаторы стерильные с боковым копьём (арт. 12003007)	10
Банка для хранения и транспортирования лекарственных средств (арт. 12002860)	1
Стекло предметное СО-2 со шлифованными краями и фаской по одному краю для растяжки мазков (арт. 12003402)	1

Укладка-контейнер полимерный для доставки проб биологического материала в пробирках и флаконах

ТУ 9398-011-11769436-2002

РУ № ФСР 2009/04388 от 28.11.2022 г.

Состоит из корпуса с парой симметрично расположенных ручек, крышки, штативов и кассет. Для надежной фиксации крышки на корпусе укладки установлены замки.

Артикул	Наименование	Комплектация	Габаритные размеры, мм
12004503	УКП-50-01	корпус укладки - 1 шт.; крышка укладки - 1 шт.; ручка - 2 шт.; штатив ШПУ-«КРОНТ» - 1 шт.; кассета для 10 флаконов (сборная) - 1 шт.; накладка-ручкодержатель - 1 шт.; бокс - 2 шт.; замок - 2 шт.; паспорт - 1 шт.	435×215×195
12004518	УКП-100-01	корпус укладки - 1 шт.; крышка укладки - 1 шт.; ручка - 2 шт.; штатив ШПУ-«КРОНТ» - 2 шт.; кассета на 8 флаконов (сборная) - 2 шт.; накладка-ручкодержатель - 1 шт.; замок - 2 шт.; паспорт - 1 шт.	410×350×215

Производитель: АО «КРОНТ-М», Россия



Фильтры обеззоленные, обезжиренные, зольные

ТУ 2642-001-68085491-2011

Фильтры предназначены для фильтрации растворов и извлечения осадка. Изготовлены из целлюлозы. Упаковка 100 шт.



124

Артикул	Диаметр, мм	Маркировка	Марка фильтровальной бумаги по ГОСТ 12026-76	Время фильтрации 100 мл дистиллированной воды, с	Зольность	Область применения
12004632	55	Зеленая лента	ФОМ	Очень медленная не более 140,0	Обеззоленные	Выделение мелкодисперсных осадков
12004638	70					
12004650	90					
12004635	110					
12004636	125					
12004633	150					
12004634	180					
12004644	220					
12004614	55	Синяя лента	ФМ	Медленная не более 100,0	Обеззоленные	Отделение от раствора мелкодисперсных осадков
12004615	70					
12004616	90					
12004617	110					
12004618	125					
12004619	150					
12004620	180					
12004637	220					
12004600	55	Белая лента	ФС	Средняя не более 45,0	Обеззоленные	Отделение от раствора среднезернистых осадков
12004601	70					
12004602	90					
12004603	110					
12004604	125					
12004605	150					
12004606	180					
12004639	220					
12004613	55	Красная лента	ФБ	Быстрая не более 26,0	Обеззоленные	Отделение от раствора творожистых и крупнокристаллических осадков
12004607	70					
12004608	90					
12004609	110					
12004610	125					
12004611	150					
12004612	180					
12004640	220					

Продолжение таблицы на стр.125

Продолжение таблицы со стр.124

Артикул	Диаметр, мм	Маркировка	Марка фильтровальной бумаги по ГОСТ 12026-76	Время фильтрации 100 мл дистиллированной воды, с	Зольность	Область применения
12004641	55	Желтая лента	Ф0Б	Очень быстрая не более 16,0	Обезжиренные Обеззоленные	Анализ масло- и жиропродуктов
12004642	70					
12004627	90					
12004631	110					
12004628	125					
12004629	150					
12004630	180					
12004645	220					
12004624	55	Черная лента	Ф	Средняя не более 45,0	Зольные	Очистка насыщенных рабочих растворов от нерастворенных кристаллов
12004622	70					
12004626	90					
12004623	110					
12004625	125					
12004621	150					
12004643	180					
12004646	220					

Производитель: ООО «Мелиор XXI», Россия



Фитиль для спиртовок

Предназначен для спиртовок СЛ-1-1, СЛ-1, СЛ-1-М-Т, СЛ-2 (арт. 12003100, 12003101, 12003102, 12003104). Длина, мм - 160±20. Изготовлен из хлопчатобумажных волокон (без асбеста). Упаковка 10 шт.

Артикул 12007100



Шпатель бактериологический Дригальского

ТУ 9437-001-82867591-2010
РУ № ФСР 2011/12125 от 13.10.2011 г.

Предназначен для распределения посевного материала по поверхности агара. Диаметр проволоки, мм - 3,5-4. Длина, мм - до 210. Ширина, мм - 30. Изготовлен из алюминия. Нестерильный. Упаковка 5 шт.

Артикул 12006707

Производитель: ООО «БАКТЕР», Россия

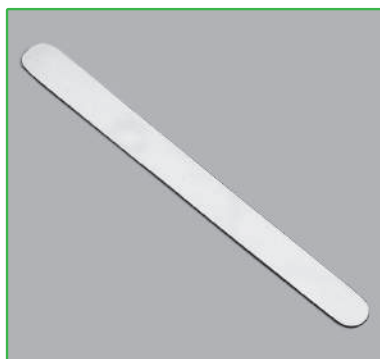

Шпатель двусторонний для оттеснения языка при осмотре глотки

ТУ 9434-081-07613473-2007
РУ № ФСР 2008/03646 от 20.11.2008 г.

Шпатель предназначен для оттеснения языка при осмотре глотки с диагностической и лечебной целями. Размер, мм - 180×15×1. Изготовлен из высококачественной медицинской нержавеющей стали с зеркальной поверхностью. Упаковка 1 шт.

Артикул 12006701

Производитель: ОАО «Можайский МИЗ», Россия



Шпатели медицинские деревянные стерильные (ЭО)

ТУ 32.50.13.190-001-21345855-2017
РУ № РЗН 2017/5416 от 28.03.2022 г.

Применяются для нанесения мазей и бальзамов, перемешивания жидкостей или порошков. Индивидуальная упаковка.

Артикул: 12006731 — 150×18×1,8 мм;
12006732 — 140×18×1,8 мм

Производитель: ООО «Мануфактура здоровья», Россия

Шприцы инъекционные однократного применения с иглами

Предназначены для инъекции фармацевтических препаратов. Шприц имеет трехдетальную конструкцию (шток-поршень, цилиндр и манжета).

Материал: шприц - полипропилен; игла - медицинская нержавеющая сталь. Стерильные (ЭО).

Индивидуальная упаковка.



№ п/п	Артикул	Наименование	Номинальная вместимость, мл	Мах. град., мл	Цена деления, мл	Размер иглы, мм	Уп., шт.
Производитель: АО «Медполимер ЛТД», Россия, ТУ 32.50.13-001-25597097-2005 РУ № ФСР 2010/07477 от 17.11.2020 г.							
1	12009285	1А (инсулиновый)	1 (100 Ед)	1 (100 Ед)	0,01	12×0,4 (27G)	900
2	12009204	2А	2	3	0,1	25×0,6 (23G)	1700
3	12009206	5Б	5	6	0,5	40×0,7 (22G)	1100
4	12009207	10Б	10	12	0,5	40×0,8 (21G)	700
5	12009208	20Б	20	25	1,0	40×0,8 (21G)	500

Штатив для чашек Петри на 54 места

Предназначен для хранения и транспортировки чашек Петри диаметром до 100 мм. Изготовлен из нержавеющей стали. Размер, мм - 340×110×380. Размер отсека, мм - 110×290.

Индивидуальная упаковка.

Артикул 12005218

Произведено в Китае



Штатив-рамки

Предназначены для установки предметных стекол, размером 76×26×1,0 мм в емкости для окраски. Изготовлены из нержавеющей стали. Индивидуальная упаковка.

Емкости для окраски приобретаются дополнительно.

Артикул: **1.** 12005107 — (76×72×73)±3,0 мм
(под емкость на 30 стекол, арт. 12001402);

2. 12005217 — (130×76×73)±3,0 мм
(под емкость на 60 стекол, арт. 12001408)

Произведено в Китае

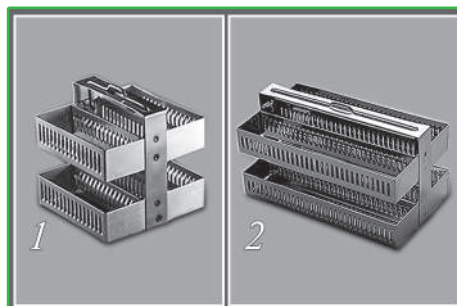



Штатив лабораторный универсальный для фронтальных работ ШФР–ММ

1. Штатив ШФР-ММ

Предназначен для установки лабораторной посуды и принадлежностей. Состоит из вертикальной штанги на прямоугольном основании, трех колец, двух лапок (2-х, 3-х палых). Материалы: основание - чугун; штанга - сталь, держатели - силумин. Соответствующие поверхности штатива хромированы или окрашены.

Высота штанги, мм - $600 \pm 2,0$;

Диаметр штанги, мм - $12 \pm 0,5$;

Размеры основания, мм - $(310 \times 195 \times 21) \pm 2,0$;

Внутренний диаметр колец, мм - 50, 70 и 90.

Артикул 12005411

2. Лапка для штатива ШФР-ММ трехпалая

Предназначена для закрепления лабораторной посуды и частей лабораторных установок в ШФР. Максимальное раскрытие до, мм - 90. Общая длина, мм - $200 \pm 5,0$. Длина рабочей части, мм - $63 \pm 1,0$.

Изготовлена из силумина.

Артикул 12005414

3. Лапка для штатива ШФР-ММ с плоским зажимом (двухпалая)

Предназначена для закрепления лабораторной посуды и частей лабораторных установок в ШФР. Максимальное раскрытие до, мм - 30. Общая длина, мм - $180 \pm 5,0$. Длина рабочей части, мм - $58 \pm 1,0$.

Изготовлена из силумина.

Артикул 12005416

4. Держатель для фиксации принадлежностей

Предназначен для закрепления лапок, колец, металлических стержней в перпендикулярных направлениях при сборе лабораторной установки в ШФР. Общая длина, мм - $100 \pm 2,0$.

Размер, мм - $(100 \times 33 \times 33) \pm 1,0$.

Изготовлен из силумина.

Артикул 12005400

5. Кольца для штатива ШФР-ММ

Предназначены для установки лабораторной посуды в ШФР.

Изготовлены из силумина.

Артикул: 12005420 — внутренний диаметр $50 \pm 3,0$ мм;

12005421 — внутренний диаметр $70 \pm 3,0$ мм;

12005422 — внутренний диаметр $90 \pm 3,0$ мм

6. Основание штатива ШФР-ММ со стержнем

Предназначен для закрепления лапок, колец. Габаритные размеры основания, мм - $(310 \times 195 \times 21) \pm 2,0$. Высота штанги, мм - $600 \pm 2,0$; диаметр штанги, мм - $12 \pm 0,5$;

Артикул 12005426

Штативы алюминиевые для пробирок и контейнеров

Штативы используются при повышенных температурах, в том числе в водяных и песочных банях. Штатив микробиологический ШМБ-40/18 предназначен для получения скошенной поверхности агаризованных сред и культур аэробных и анаэробных организмов. Этот штатив с 40 пробирками может устанавливаться под углом 5 или 20 градусов. Изготовлены из алюминия.

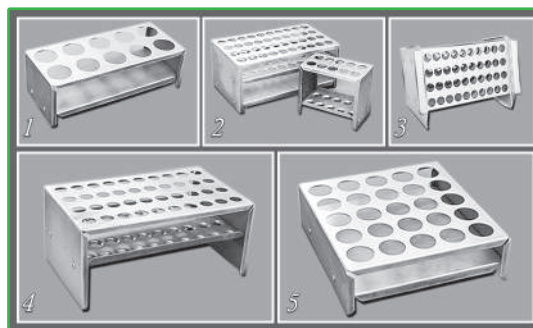

№ п/п	Артикул	Наименование	Размеры, мм	Кол-во гнезд, шт.	Диаметр гнезда, мм	Уп., шт.
1	12005211	Ш-10/30 К (для контейнеров)	203×85×63±2,0	10	30	20
	12005212	Ш-10/43 К (для контейнеров)	263×111×63±2,0	10	43	10
	12005213	Ш-10/60 К (для контейнеров)	348×149×63±2,0	10	60	5
2	12005202	Ш-10/18 (для пробирок)	110×65×94±2,0	10	18	30
	12005203	Ш-10/23 (для пробирок)	170×70×128±2,0	10	23	12
	12005208	Ш-10/30 (для пробирок)	205×85×95±2,0	10	30	12
	12005210	Ш-10/43 (для пробирок)	268×111×97±2,0	10	43	5
	12005204	Ш-20/18 (для пробирок)	210×65×94±2,0	20	18	15
	12005209	Ш-40/18 с доп. полкой (для пробирок)	210×125×94±2,0	40	18	5
3	12005206	ШМБ-40/18 (для скошенного агара)	247×163×115±2,0	40	18	4
4	12005201	Ш-40/15 (для пробирок Флоринского)	210×125×95±2,0	40	15	5
	12005216	Ш-100/15 (для пробирок Флоринского)	215×210×63±2,0	100	15	5
5	12005200	Ш-25/23 для пенициллиновых флаконов	152×152×46±2,0	25	23	10

Производитель: ООО «МиниМед», Россия

Щетка на деревянном основании

ГОСТ 28638-90

Предназначена для мытья рук и принадлежностей. Волокна изготовлены из натуральной (свиной) щетины. Размеры колодки, мм - 107×37×15. Упаковка 1 шт.

Артикул 18000101

Производитель:

ООО «Великоустюгская кистещеточная фабрика», Россия

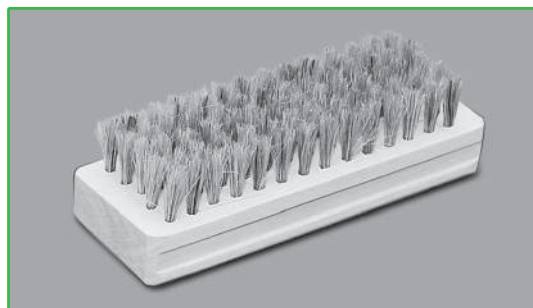

ЛАБОРАТОРНОЕ ОБОРУДОВАНИЕ

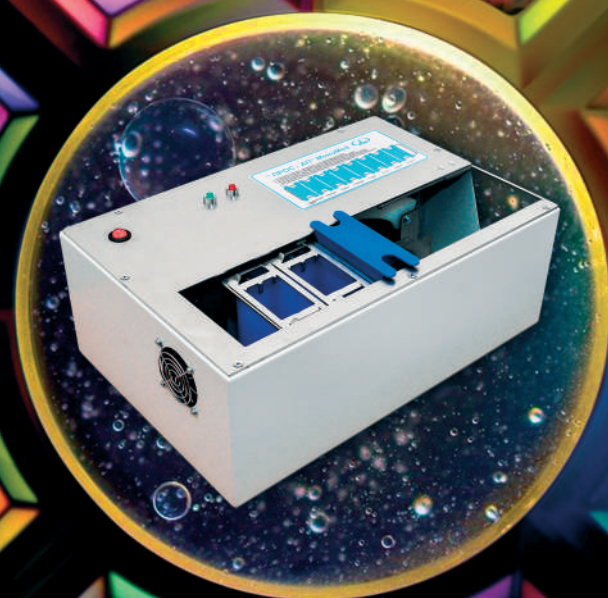

ЛАБОРАТОРНОЕ ОБОРУДОВАНИЕ

Характеристики материалов, используемых при производстве лабораторных принадлежностей, приведены в Приложении.

Аквадистилляторы медицинские электрические типа АЭ

ТУ 9452-014-22213860-2009
ПУ № ФСР 2010/07649 от 01.11.2016 г.

Предназначены для получения качественной дистиллированной воды, соответствующей ФС.2.2.0019.18 «Вода для инъекций», ГОСТ 6709-72 «Вода дистиллированная». Рекомендуются для медицинских, технических лабораторий. Корпус и основные детали изготовлены из высоколегированной зеркальной нержавеющей стали 12Х18Н10Т.



Артикул	Наименование	Производительность, л/ч (-10%)	Напряжение, В род тока	Потребляемая мощность, кВт	Расход исходной воды, л/ч (±10%)	Габаритные размеры, мм дистиллятор/блок питания	Масса, кг
21000041	АЭ-4	4	220 переменный, 1 фаз.	3,0	30	255×210×360/150×95×200	6,4
21000042	АЭ-10	10	380 переменный, 3 фаз.	7,2	75	325×275×460/255×95×200	11,2
21000043	АЭ-15	15	380 переменный, 3 фаз.	9,0	110	325×275×460/255×95×200	11,2
21000003	АЭ-25	25	380 переменный, 3 фаз.	15,6	180	355×310×580/255×95×200	16,0

Производитель: ООО ПФ «Ливам», Россия

130

Баня водяная лабораторная для подогрева жирометров

Предназначена для совместного подогрева в воде до 24 жирометров при лабораторном определении жирности молока. Состоит из бачка, штатива и крышки. Баня изготовлена из алюминия.

Размеры с ручками, мм - (265±10,0)×(205±8,0)×(215±10,0).

Вместимость бани 5,3 л.

Электроплитка приобретается отдельно (арт. 21001414).

Артикул 21001302

Производитель: ОАО «Ветзоотехника», Россия





Баня комбинированная лабораторная (БКЛ)

Артикул 21001310

Комплектация:

1. Баня водяная лабораторная одноместная (можно приобрести отдельно) - предназначена для проведения лабораторных работ в режиме нагрева воды около 100°C. Изготовлена из алюминия. Состоит из бачка, четырех съемных конфорок различного диаметра и крышки.

Диаметр конфорки внешний/внутренний, мм:
206/123,5; 155/103,5; 120/70; 100/44,5.

Размеры с ручками, мм - (265±10,0)×(205±8,0)×(110±8,0).

Вместимость бани 2,5 л.

Поставляется с плиткой или без плитки. Одноконфорочная электроплитка с закрытой спиралью имеет бесступенчатую плавную регулировку потребляемой мощности, ограничение максимально допустимого уровня нагрева, световую сигнализацию включенного состояния нагревательных элементов.

Обеспечивает нагревание в закрытом резервуаре водяной бани 1,5 литров воды с начальной температурой 20°C до температуры кипения за время, не более 45 минут.

Номинальная мощность электроплитки 1 кВт.

Артикул: 21001307 — с электрической плиткой (поставщик ООО «МиниМед», Россия);
21001306 — без электрической плитки (производитель ООО «Ветзоотехника», Россия)

2. Баня песочная (можно приобрести отдельно) - предназначена для подогрева различных сосудов посредством горячего песка. Изготовлена из алюминия. Состоит из тарелки. Габаритные размеры, мм - (206±5,0)×(40±5,0). Объем, 1,3 л. Вместимость песка, около 1 кг (арт. 25002220).

Артикул: 21001672 - с электрической плиткой (поставщик ООО «МиниМед», Россия);
21001643 - без электрической плитки (производитель ООО «Ветзоотехника», Россия)

3. Электрическая плитка одноконфорочная (арт. 21001414) - предназначена для подогрева различных видов бань. Электроплитка с закрытой спиралью имеет бесступенчатую плавную регулировку потребляемой мощности, ограничение максимально допустимого уровня нагрева, световую сигнализацию включенного состояния нагревательных элементов.

Номинальное напряжение - переменное 220 В.

Номинальная потребляемая мощность - 1 кВт.

Частота тока - 50 Гц.

Габаритные размеры, не более, мм - 260×70×220.

Произведено в Китае

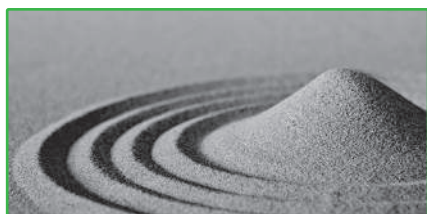

Песок кварцевый (ОВС-020-В)

Специально промытый и очищенный песок применяется для заполнения песочных бань (арт. 21001643, 21001672). Фасовка 1 кг.

Артикул 25002220

Гигрометры психрометрические

Предназначены для измерения относительной влажности и температуры воздуха в помещении.

Размеры, мм - 295×120×50; термометрическая жидкость - толуол, метилкарбитол; цена деления шкалы термометров 0,2°C; абсолютная погрешность ±0,2 °С.

Артикул	Наименование	Диап. измер. относит. влажности, %	Температурный диап. измер. влажности, °С	Диап. измер. температуры, °С
21001500	ВИТ-1	20-90	5-25	0-25
21001501	ВИТ-2	54-90	20-40	15-40

Производитель: ОАО «ТЕРМОПРИБОР», Россия



Лупа асферическая ЛПИ-464М-7х

ГОСТ 25706-83

Г 33.11.106 ПС

Лупа асферическая ЛПИ-464М-7х для 7-ми кратного увеличения изображения мелких предметов, географических карт и т. п. На полимерную линзу нанесено абразивостойкое покрытие, которое продляет срок службы оптики и обладает свойством не притягивать пыль. Асферическая поверхность линз обеспечивает высокое качество изображения по всему полю зрения. Индивидуальная упаковка.



Технические характеристики	Значение
Увеличение (кратность)	7х
Фокусное расстояние, мм	35,5
Линейное поле зрения, мм	40

Технические характеристики	Значение
Масса	35 г
Габаритные размеры, мм	142×47×18
Диаметр линзы без оправы, мм	35

Артикул 12007603

Производитель: АО «КОМЗ», Россия

Лупа измерительная ЛИ-3-10х

ГОСТ 25706-83 ТУ 3-3.125-90

Лупа измерительная ЛИ-3-10х с 10-кратным увеличением предназначена для линейных измерений на плоскости с помощью прозрачной шкалы в диапазоне от 0 до 15 мм.

Индивидуальная упаковка.

Технические характеристики	Значение
Оптика	стеклянная
Диапазон измерений, мм	от 0 до 15
Цена деления, мм	0,1
Увеличение (кратность)	10х
Фокусное расстояние, мм	25,0±1,2
Линейное поле зрения, мм	16,0±0,8

Габаритные размеры: высота 30 мм, диаметр 32 мм.

Артикул 12007608

Производитель: АО «КОМЗ», Россия

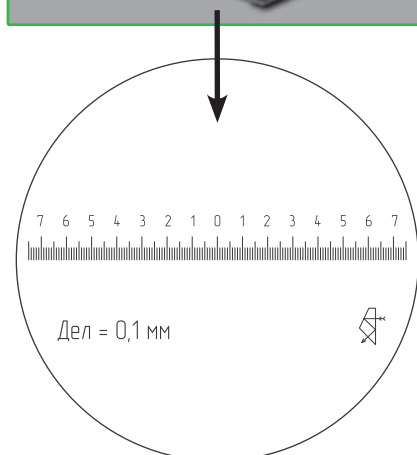
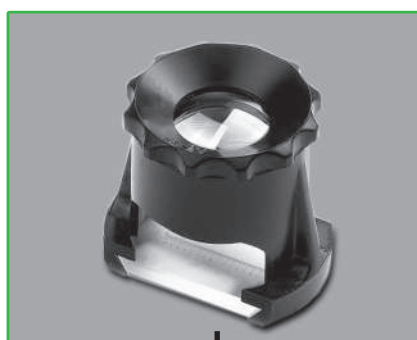

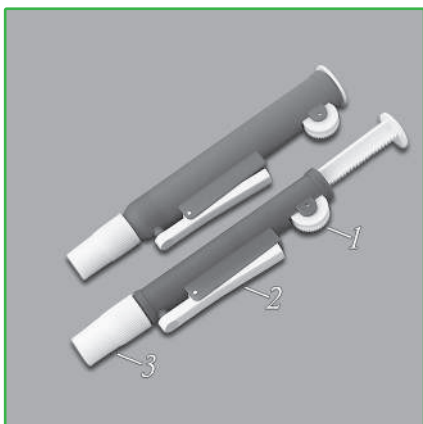

Пипетаторы поршневые (насадки на мерные пипетки)

Подходят как для стеклянных, так и для пластиковых пипеток всех типов соответствующего объема. Всасывание и дозировка жидкости производится посредством пальцевого движения колесика (рис. 1). Полный слив жидкости осуществляется посредством нажатия на сливной рычаг (рис. 2). Материалы: корпуса - полипропилен; уплотнителя - силиконовая муфта (рис. 3).

Артикул: 12011324 — для пипеток объемом до 2 мл (синий);
12011323 — для пипеток объемом до 10 мл (зеленый);
12011325 — для пипеток объемом до 25 мл (красный)

Произведено в Китае



Пластины для хроматографии

ТУ 4215-002-43636866-2007

Предназначены для проведения анализа веществ методом тонкослойной хроматографии. Пластины представляют собой прямоугольные листы ПЭТФ-пленки или алюминиевой фольги, покрытые слоем порошка фракционированного силикагеля, закрепленного связующим компонентом.

Упаковка 50 шт.

Артикул	Размер пластин, мм	Тип	Вид	Размер частиц сорбента, мкм	Материал подложки
21005202 21005203 21005220	100×100 100×150 100×200	ПТСХ-АФ-А	аналитические	5-17	алюминиевая фольга
21005221 21005222 21005223	100×100 100×150 100×200	ПТСХ-АФ-А-УФ	аналитические	5-17	алюминиевая фольга
21005224 21005204	100×100 100×150	ПТСХ-АФ-В	высокоэффективные	8-12	алюминиевая фольга
21005225 21005210	100×100 100×150	ПТСХ-АФ-В-УФ	высокоэффективные	8-12	алюминиевая фольга
21005205 21005206 21005226	100×100 100×150 100×200	ПТСХ-П-А	аналитические	5-17	ПЭТФ пленка
21005207 21005208 21005227	100×100 100×150 100×200	ПТСХ-П-А-УФ	аналитические	5-17	ПЭТФ пленка
21005209 21005228	100×100 100×150	ПТСХ-П-В	высокоэффективные	8-12	ПЭТФ пленка
21005229 21005230	100×100 100×150	ПТСХ-П-В-УФ	высокоэффективные	8-12	ПЭТФ пленка

Условные обозначения: - ПТСФ - Пластины для тонкослойной хроматографии;
- А - Аналитические;
- В - Высокоэффективные;
- П - Пленка полиэтилентерефталатная (ПЭТФ);
- АФ - Алюминиевая фольга;
- УФ - Флуоресцирующие в ультрафиолетовом спектре

Производитель: ООО «ИМИД», Россия

Плитка электрическая

Обеспечивает подогрев лабораторных емкостей до 10 л. Диаметр чугунной комфорки - 155 мм.

Электроплитка имеет бесступенчатую регулировку потребляемой мощности, ограничение максимально допустимого уровня нагрева, световую сигнализацию включенного состояния нагревательных элементов.

Номинальная потребляемая мощность - 1 кВт.
Напряжение питания - 220±10,0 В. Частота тока - 50 Гц.
Размеры, мм - не более 260×220×70.
Масса, кг - не более 1,7. Класс энергоэффективности - В.
Класс электробезопасности - 1.

Артикул 21001414

Произведено в Китае



Прибор СОЭ-метр ПР-3 (в двух комплектациях)

ТУ 9443-009-52876351-2008
РУ № ФСР 2008/03361 от 19.08.2015 г.

Предназначен для определения скорости оседания эритроцитов при отстаивании стабилизированной цитратом натрия крови. Белый экран штатива облегчает отсчет уровня эритроцитов. Изготовлен из полистирола. Гнезда имеют оцифровку от 1 до 20. Диапазон измерения СОЭ крови, мм - от 0 до 90. Цена деления шкалы пипетки (арт. 10002001), мм - 1.

Артикул	Наименование	Состав комплекта
12005403	комплект №1	штатив СОЭ-метр - 1 шт. (арт. 12005403); пробки резиновые - 20 шт. (арт. 12002907)
21000802	комплект №2	штатив СОЭ-метр - 1 шт. (арт. 12005403); пробки резиновые - 20 шт. (арт. 12002907); пипетки ПС/СОЭ-01 (Панченкова) - 20 шт. (арт. 10002001)

Производитель: ООО «МиниМед», Россия



Счетчик лабораторный С-5

ТУ 9443-005-39766267-2010
РУ № ФСР 2010/09012 от 13.10.2010 г.

Предназначен для фиксации визуального подсчета клеточной формулы крови или миелограммы.

Счетчик обеспечивает независимый счет по 24-м каналам с представлением результатов счета на цифровом табло. После подсчета последовательно отображает: суммы абсолютных значений по каждому каналу (виду клеток) и процентные доли от общей суммы клеток.

Контрольная сумма - от 50 до 1800 клеток, с шагом установки 50.

Снабжен звуковым сигналом, оповещающим о достижении контрольной суммы. Питание счетчика - от сети 220 В через блок питания.

Габаритные размеры, мм - 140×180×35 (без блока питания).

Артикул 21002801

Производитель: ООО «Стимул Плюс», Россия





Прибор рН-метр 150 МИ

Предназначен для измерения активности ионов водорода (рН), окислительно-восстановительного потенциала (Еh) и температуры водных растворов. Измерения рН, Еh и температуры производятся с помощью измерительного электрода, электрода сравнения и термодатчика. Осуществляется автоматическая диагностика параметров электродной системы. Возможна ручная или автоматическая термокомпенсация. В памяти сохраняется до 30 результатов измерений. Автоматически распознаются любые из стандартных калибровочных растворов. Сетевое (220 В, частотой 50 Гц) и автономное 6 В (4 элемента А316 по 1,5 В) питание, а также пылевлагозащитный корпус позволяют использовать прибор как в лабораториях, так и в полевых условиях.

- Комплектация:**
- преобразователь рН-метр 150 МИ;
 - термодатчик ТДЛ-1000-06;
 - комбинированный электрод ЭСК-10603 (модификация ЭСК-10603/7) для измерения активности ионов;
 - штатив универсальный ШУ-05, оснащенный поворотным столиком;
 - блок сетевого питания;
 - формуляр;
 - руководство по эксплуатации.

Технические характеристики прибора

Измеряемая величина	Единица измерения	Диапазон измерения	Дискретность
Показатель активности ионов водорода	рН	-1,00...+14,00	0,01
Окислительно-восстановительный потенциал Еh (ЭДС)	мВ	-2000...+2000	1,0
Температура анализируемой среды	°С	-10...+100	1,0

Пределы допускаемых значений основной абсолютной погрешности прибора

Измеряемая величина	Преобразователя	Прибора
Показатель активности ионов водорода (рН)	±0,02	±0,05
Окислительно-восстановительный потенциал, мВ	±3,0	-
Температура анализируемой среды, °С	±2,0	±2,0

- Диапазоны измерений прибора: - в режиме рН - от 0 до 14;
- в режиме t - от 0°С до 100°С

Пределы допускаемых значений дополнительных погрешностей преобразователя, обусловленных изменением внешних влияющих факторов в пределах рабочей области применения

Влияющие факторы	Значения влияющих величин	В режиме рН	В режиме Еh	В режиме t
Температура анализируемой среды при автоматической и ручной термокомпенсации	от -10°С до +100°С	1,5	-	-
Сопrotивление измерительного электрода на каждые 500 МОм	от 0 до 1000 МОм	1,0	0,7	-
Сопrotивление электрода сравнения на каждые 10 кОм	от 0 до 20 кОм	1,0	0,7	-
Напряжение питания	от 198 до 242 В	1,0	0,7	0,5
Температура окружающего воздуха, на каждые 10°С	от 5°С до 40°С	1,5	1,0	0,5

Артикул 21000704

Производитель: ООО Измерительная техника», Россия

Прибор окраски мазков - автоматический портативный «ПРОС-АП» - 01 МиниМед с принадлежностями

ТУ 26.60.12-025-29508133-2018
 РУ № РЗН 2019/8155 от 27.02.2019 г.

Предназначен для окраски мазков крови или других биологических препаратов на слайдах - предметных стеклах в кассетах по заданной технологической программе в диагностических и исследовательских лабораториях.

Кассеты с закрепленными слайдами последовательно проходят 5 рабочих этапов:

- 1) Предварительная сушка свеженанесенных препаратов;
- 2) Фиксация с предварительной окраской;
- 3) Основная окраска;
- 4) Промывка;
- 5) Сушка.

На очередную позицию кассеты перемещаются поступательно-возвратным движением ванночек. Время каждого этапа одинаково. Его можно задать при заказе прибора. Заводская установка – 5 минут. Общая продолжительность всех этапов - 20 минут.

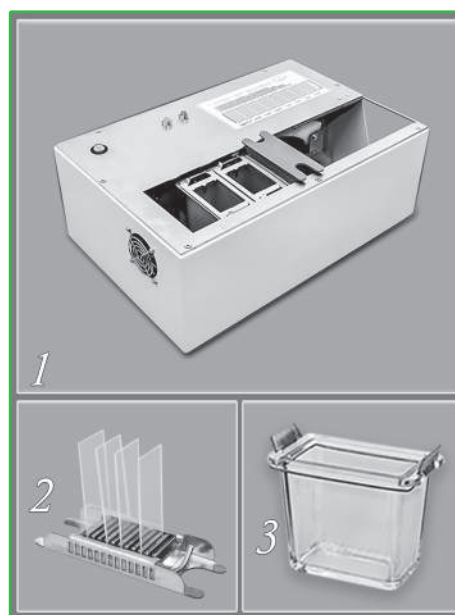

136

Комплектация:

1. Прибор окраски слайдов - автоматический портативный «Прос-Ап» - 01 МиниМед - 1 шт.;
2. Кассеты-держатели из нержавеющей стали вместимостью 10 слайдов - 5 шт. (по выбору для стекол толщиной 1,0 мм (арт. 21000772) или 2,0 мм (арт. 21000773));
3. Ванночки стеклянные для реагентов емкостью 170 мл - 3 шт. (арт. 21000771);
4. Слайды 76×26×1 мм - 50 шт. (арт. 12003810);
5. Паспорт - 1 шт.;
6. Руководство по эксплуатации - 1 шт.

Технические характеристики	Значение
Напряжение питания, В	220
Частота тока, Гц	50
Мощность, ВА не более	330
Длительность одного цикла, мин.	5

Технические характеристики	Значение
Производительность, стекл/час	60-120
Вес, кг не более	9
Габаритные размеры, мм	450×300×170

Процесс окрашивания осуществляется по линейной траектории. Слайды с мазком поместить в специальные кассеты и зафиксировать поворотом рычага эксцентрика. Наполнить ванночки реактивами и установить в прибор на указанные места. Кассету со слайдами установить на стартовую позицию предварительной сушки. Если препараты сухие - кассету со слайдами сразу поместить в ванночку с фиксатором. Время каждого этапа – 5 минут.

Вся процедура окраски и сушки занимает не более 20 минут. При последовательной установке прибор может обрабатывать до 12 кассет, т. е. до 120 слайдов в час.

Для корректной работы аппарата необходимо использовать реактивы производства компании «МиниМед». Для фиксации препаратов использовать краситель-фиксатор эозин метиленовый синий по Май-Грюнвальду «МиниМед-М-Г» (арт. 12005702) или краситель-фиксатор эозин метиленовый синий по Лейшману «МиниМед-Л» (арт. 12005801). Для окраски препаратов используется краситель азур-эозин по Романовскому «МиниМед-Р» (арт. 12000101) в разведении 1:9. Для промывки окрашенных препаратов используется промывочный раствор с фосфатным буфером (поставляется в комплекте с красителем азур-эозин по Романовскому). Правила приготовления рабочих растворов описаны в инструкции по применению используемых реактивов.

Артикул 21000770

Производитель: ООО «МиниМед», Россия



Прибор Флоринского для постановки серологических реакций РСК, РА, РДСК

ТУ 4320-012-29508133-2009

Предназначен для параллельного розлива сывороток или реактивов по 10 каналам.

В состав входят:

рис. а) пипетки (объемы, мл - 0,1; 0,2; 0,4; 0,5) с резиновыми пробками №10 - 80 шт. (по 20 шт.);

рис. б) дозатор Флоринского - 2 шт.;

рис. в) спринцовки пластизольные № 1, тип Б (объем, мл - 35±10,0) - 2 шт.

Дополнительные пробки приобретаются отдельно (арт. 12002952).

Артикул 21001667

Производитель: ООО «МиниМед», Россия

Секундомеры

Предназначены для относительно точного измерения интервалов времени. Межповерочный интервал - 1 год. Индивидуальная упаковка

1. Механические

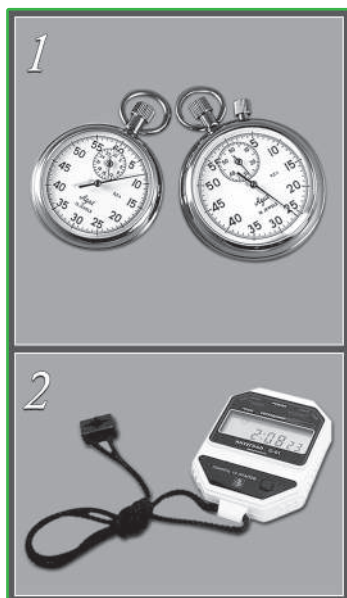

Технические характеристики	СОСпр-2а-3-000 (1-кнопочный)	СОСпр-2б-2-000 (2-кнопочный)
Артикул	21000901	21000902
Калибр механизма, мм	42	42
Емкость шкалы: секундной минутной	60 30	60 60
Цена деления шкалы: секундной минутной	0,2 1,0	0,2 1,0
Класс точности	третий	второй
Диапазон рабочих температур, °С	-20...+40	-20...+40
Допуст. погрешность при температуре 20±5°С, с.	±1,6	±1,8
Допуст. погр. в диапазоне рабочих температур, с.	±4,8	±5,4
Период подзаводки при непрерывной работе, ч.	8	8
Размеры, мм	50×18×70	55×19×76
Масса секундомера, г не более	150	150

Производитель: ОАО «Златоустовский часовой завод», Россия

2. Электронный «Интеграл С-01»

ТУ РБ 100231303.011-2002

Технические характеристики	Значение
Диапазон измерений интервалов времени, с	от 0 до 9 ч 59 мин. 59 с.
Дискретность измеряемых интервалов времени, с	0,01
Диапазон рабочих температур, °С режим «секундомер» режим «часы»	-10...+50 +1...+45
Суточный ход часов при температуре 25±5°С, с/сут.	±1,0
Суточный ход часов в интервале рабочих температур от 1°С до 45°С, за исключением температурного интервала [25±5]°С, с/сут.	±2,5
Ток потребления при напряжении питания 1,5 В, мкА, не более	4,0
Габаритные размеры, мм	77×58×18
Масса, г, не более	50

Артикул 21000906

Производитель: ОАО «ИНТЕГРАЛ», Республика Беларусь

Таймеры со звуковым сигналом



№ п/п	Артикул/наименование	Характеристики
1	21001100/ таймер механический Произведено в Китае	Таймер настольный механический с заводом на 60 минут (точность 3%). Минимальное время включения таймера составляет 1 минуту. Дискретность работы таймера - 1 минута. Размеры, мм - 60×60×24. Индивидуальная упаковка. Масса, кг - 0,075.

Центрифуга лабораторная медицинская Liston C2204 Classic

ТУ 9443-001-89699725-2009
РУ № ФСР 2009/06507 от 30.12.2009 г.

Центрифуга настольная переносная предназначена для разделения гравиметрически неоднородных жидких систем плотностью до 2 г/см³ в поле центробежных сил. Используется в практике клинической лабораторной диагностики и для проведения исследований в других областях.

Режимы скорости вращения: 1000, 1500, 2000, 3000 об./мин. Максимальное относительное центробежное ускорение 1525 g. Ротор CRA 1215 - горизонтальный бакет-ротор (ротор с качающимися стаканами). Максимальное количество мест - 12. Максимальный размер применяемых пробирок, мм - 18×110. Максимальный объем применяемых пробирок, мл - 15. Максимальный радиус центрифугирования, мм - 166. Регулировка времени работы, мин. - от 1 до 99. Потребляемая мощность - 120 ВА. Питание - 220 В/50 Гц. Габаритные размеры, мм - 510×435×220. Масса, кг - 16.

Артикул 21001021

Производитель: ООО «Листон», Россия





Часы настольные процедурные со звуковым сигналом ПЧ-3

ТУ 9452-012-34711238-2006
 РУ № ФСР 2011/10282 от 11.03.2011 г.

Предназначены для контроля длительности процедур в медицинских учреждениях. Интервал задается с помощью установки штырька в соответствующее гнездо на циферблате.

- Комплектация:** 1. Часы настольные процедурные со звуковым сигналом ПЧ-3 - 1 шт.;
2. Штырек контактный - 10 шт.;
 3. Вставка плавкая ВПТ6-1 - 1 шт.;
 4. Паспорт - 1 шт.

Технические характеристики	Значение
Механизм	электронно-кварцевый
Питание	переменный ток 200-240 В, 50 Гц или от 2-х элементов питания типа АА 1,5 В
Мощность, ВА не более	5
Погрешность	от 2 до 10 мин. - $\pm 10\%$ от 10 до 30 мин. - ± 1 мин. от 30 до 60 мин. - $\pm 1,5$ мин.
Дискретность 10 параллельных интервалов, мин.	1
Продолжительность звукового сигнала, с.	10 - 60
Габаритные размеры (без штырьков), мм	177×179×58
Масса, кг не более	0,8

Артикул 21001102

Производитель: ОАО «Новоаннинский завод «ЭМА», Россия



Часы электронные DSZ-2 с LCD-дисплеем

Часы могут быть использованы в качестве лабораторного таймера, который отмечает звуковым сигналом установленные промежутки времени в пределах временного интервала с дискретностью от 1 сек.

Технические характеристики	Значение
Электропитание	переменный ток 100-240 В, 50/60 Гц
Погрешность, с.	ежедневно допустимая < 2 с.
Количество параллельных интервалов времени	15 (на каждую клавишу на панели часов можно задать определенный интервал) + 12 мелодий на выбор
Продолжительность звукового сигнала, с.	30±2, непрерывный
Интервалы времени для таймера	1 с. - 100 ч.

Артикул 21001105

Произведено в Китае

КРАСИТЕЛИ И ХИМИЧЕСКИЕ РЕАКТИВЫ



J. D. U. Van Oe

КРАСИТЕЛИ И ХИМИЧЕСКИЕ РЕАКТИВЫ

Производитель: ООО «МиниМед», Россия

Характеристики материалов, используемых при производстве лабораторных принадлежностей, приведены в Приложении.

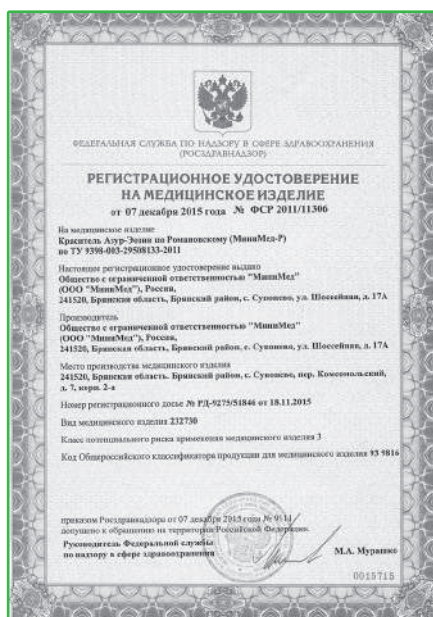

Краситель Азур-Эозин по Романовскому «МиниМед-Р»

ТУ 9398-003-29508133-2011
РУ № ФСР 2011/11306 от 07.12.2015 г.



Усовершенствованная классическая пропись соотношения эозинатов Азура и метиленового синего при тонком балансе pH обеспечивает оптимальное дифференцированное окрашивание всех форменных элементов крови в цвета и оттенки, описанные в авторитетных изданиях (Гематологический атлас под редакцией М. Г. Абрамова; Гематологический атлас под редакцией С. А. Луговской, М. Е. Почтарь).

Один литр красителя с раствором фосфатного буфера позволяет окрашивать до 6000 препаратов крови. Поставляется вместе с концентратом буферного раствора. Рабочий раствор пригоден для использования в течение суток. Гарантированная стабильность концентрата - не менее года. Для фиксации препаратов крови рекомендуем использовать красители-фиксаторы «МиниМед-М-Г» и «МиниМед-Л».

Каждая партия красителей наряду с техническим контролем обязательно проходит контроль качества в клинических условиях!

Фасовка 1 л.

Артикул 12000101



Полислайд

ТУ 32.50.50-027-29508133-2018
РУ № РЗН 2018/7936 от 13.12.2018 г.

Полислайд – полимерный слайд, готовый к применению. Изготовлен из сверхпрозрачного полиэтилентерефталата (ПЭТ). Обеспечивает прочную адгезию биоматериала со своей поверхностью за счет гидрофобных свойств базового полимера. Выпускается в защитной пленке, предохраняющей от пыли и механических повреждений, которая снимается непосредственно перед использованием. На каждый слайд нанесена неповторяющаяся нумерация для идентификации образцов. Размер, мм - $(26 \pm 1,0) \times (76 \pm 1,0) \times (1,0 \pm 0,1)$.

Упаковка 100 шт.

Артикул 12003810

Производитель: ООО «МиниМед», Россия

Краситель-фиксатор эозин метиленовый синий по Май-Грюнвальду «МиниМед-М-Г»

ТУ 9398-004-29508133-2011
РУ № ФСР 2011/11336 от 07.12.2015 г.



Доктор Захаров А.Н., ведущий специалист ООО «МиниМед», адаптировал классическую рецептуру к промышленным технологиям.

Стабилизированный раствор красителя по Май-Грюнвальду обеспечивает фиксацию препаратов крови и предварительную окраску.

Один литр красителя-фиксатора рассчитан на фиксацию не менее 1000 препаратов.

Каждая партия красителей наряду с техническим контролем обязательно проходит контроль качества в клинических условиях!

Фасовка 1 л.

Артикул 12005702



Краситель-фиксатор Эозин метиленовый синий типа Лейшмана «МиниМед-Л»

ТУ 9398-005-29508133-2011
РУ № ФСР 2011/11337 от 11.01.2016 г.



Стабилизированный раствор красителя по Лейшману обеспечивает фиксацию препаратов крови и предварительную окраску.

Один литр красителя-фиксатора рассчитан на фиксацию не менее 1000 препаратов.

Каждая партия красителя наряду с техническим контролем обязательно проходит контроль качества в клинических условиях!

Фасовка 1 л.

Артикул 12005801



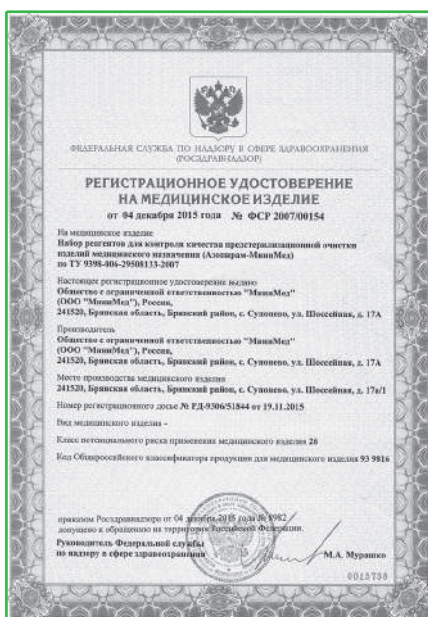

Набор реагентов для контроля качества предстерилизационной очистки изделий медицинского назначения (Азопирам-МиниМед), 1500 определений

ТУ 9398-006-29508133-2007
ПУ № ФСР 2007/00154 от 04.12.2015 г.

Принцип действия: в присутствии следов крови не более чем через 1 минуту контакта реактива с исследуемым участком появляется окрашивание: сначала фиолетовое, затем быстро переходящее в розово-сиреневое.

Фасовка: 3 флакона - реагент № 1 и 3 флакона - реагент № 2.

В состав не входят этиловый спирт и перекись водорода.
Артикул 15000103

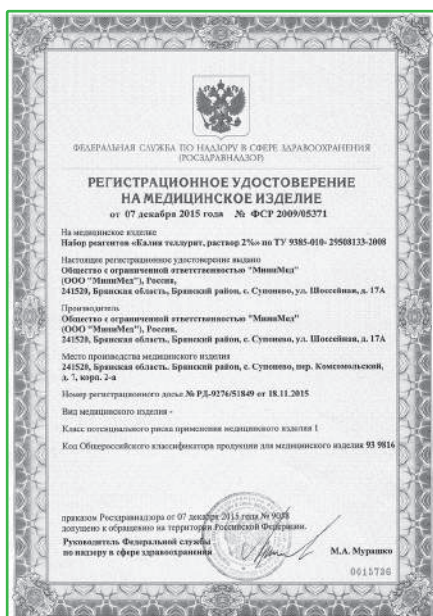

Набор реагентов «Калия теллурит, раствор 2%»

ТУ 9385-010-29508133-2008
ПУ № ФСР 2009/05371 от 07.12.2015 г.

Раствор калия теллурита оказывает бактериостатическое действие на большинство видов грамположительных бактерий. Устойчивые к данному реактиву возбудители дифтерии образуют окрашенные в черный цвет колонии.

Используют в качестве добавки при приготовлении питательных сред для выделения возбудителей дифтерии, холеры и других бактерий.

Бесцветная опалесцирующая жидкость, в процессе хранения которой допускается появление белого осадка, исчезающего при встряхивании.

Фасовка: 10 ампул по 5 мл.

Артикул 14004802



Набор реагентов «Масло иммерсионное»

ТУ 9398-011-29508133-2009
ПУ № ФСР 2009/05559 от 04.12.2015 г.

Используют в качестве необходимого вспомогательного реагента в световой микроскопии биологических препаратов при увеличениях объектива свыше 40.

Иммерсионное масло, помещенное между объективом и препаратом, имеет показатель преломления, равный таковому стекла. Поэтому отклоненные мельчайшими деталями объекта лучи света не рассеиваются, выходя из препарата, а попадают в объектив, без потерь рефракции.

Артикулы: 14005304 — флуоресцирующее (фасовка 100 мл);
14005302 — нефлуоресцирующее (фасовка 10 мл)

Химические реактивы, красители, наборы и фиксажи

Артикул	Наименование	Квалификация	Фасовка
14001316	Азотная кислота	ЧДА	1,3 кг
23000400	Азур II	Ч	50 г
14002302	Аммиак водный	ЧДА	0,9 кг
14004215	Ацетон	ЧДА	0,8 кг
14009605	Борная кислота	ХЧ	1,0 кг
23001321	Бриллиантовый зеленый	ЧДА	50 г
23001308	Бромтимоловый синий	ЧДА	50 г
14008103	Буфер фосфатный	концентрат	10 г
14016407	Гематоксилин	Ч	0,25 кг
14004300	Глицерин	Ч	1,2 кг
14004403	Йод	Ч	1 кг
14004401			0,1 кг
14018600	Кадмий йодистый	Ч	0,2 кг
14004502	Калий едкий	ХЧ	1,0 кг
14004602	Калий йодистый	ЧДА	0,1 кг
14004606			0,5 кг
14004705	Калий марганцовокислый	Ч	1,0 кг
14004702			0,1 кг
14005008	Калий фосфорнокислый 2-х замещенный 3-водный	ЧДА	0,5 кг
14004907	Калий фосфорнокислый 1-замещенный	ЧДА	1,0 кг
12006504	Крахмал-индикатор, в/р	ЧДА	0,5 кг
23000509	Кристаллический фиолетовый	ЧДА	50 г
14024200	Лантан азотнокислый	ХЧ	0,1 кг
14005202	Лимонная кислота	пищевая	1,0 кг
14005808	Метиленовый голубой	ЧДА	25 г
23001006	Метиленовый оранжевый	ЧДА	50 г
14028101	Муравьиная кислота ,85%	Ч	1,2 кг
14028503	Натрий азотнокислый	Ч	1,0 кг
14007801	Натрий гидроокись	ЧДА	1,0 кг
14007915	Натрий лимоннокислый 3-х замещенный 2-водный	ИМП.	0,5 кг
14007906	Натрий лимоннокислый 3-х замещенный 5,5-водный	ЧДА	1,0 кг
14031403	Натрий углекислый кислый	ЧДА	1,0 кг
14032106	Натрий фосфорнокислый 1-но замещенный 2-водный	ЧДА	1,0 кг
14032110	Натрий фосфорнокислый 2-х замещенный 12-водный	ХЧ	0,8 кг
14032114	Натрий фосфорнокислый 3-х замещенный 12-водны	Ч	1,0 кг
14005405	Натрий хлористый	ХЧ	1,0 кг
14005505	О-Ксилол	ЧДА	0,9 кг
14032003	Пропанол-2	ХЧ	0,8 кг/9,6 кг
14005700	Перекись водорода 37%, марка А	тех	1,0 кг
14006105	Серная кислота	ХЧ	1,8 кг
14006217	Соляная кислота	ХЧ	1,1 кг
14006305	Сульфосалициловая кислота	Ч	1,0 кг
14010800	Трихлоруксусная кислота	Ч	0,1 кг
14009505	Тальк ТМО	ТМО	0,5 кг
14008008	Таннин	ИМП.	1,0 кг
14006607	Толуол	ЧДА	0,8 кг
14031909	Трилон Б	ЧДА	1,0 кг
14006702	Уксусная кислота ледяная	ХЧ	1,0 кг

Химические реактивы, красители, наборы и фиксаналы (продолжение таблицы)

Артикул	Наименование	Квалификация	Фасовка
14011702	Фенол кристаллический	ЧДА	1,0 кг
14006801	Фенолфталеин	ЧДА	50 г
14007302	Фуксин основной	ЧДА	50 г
14012011	Хепес	ИМП.	0,1 кг
14007503	Хлороформ	ХЧ	1,5 кг
23001200	Хромовый темно-синий	ЧДА	50 г
23001210	Эриохром сине-черный Р	ЧДА	50 г
Артикул	Наименование		Фасовка
17002000	Набор для окраски мазков по Граму ТУ 9398-002-39484474-2002 РУ № ФСР 2011/10541 от 11.10.2016 г.		0,1 л
17002015	Набор для окраски мазков по методу Циль-Нильсена ТУ 9398-003-39484474-2002 РУ № ФСР 2011/10540 от 11.10.2016 г.		0,1 л
12008801	Фиксанал азотной кислоты 0,1н		10 амп.
12008807	Фиксанал йода 0,1н		10 амп.
12008810	Фиксанал калий марганцовокислый 0,1н		10 амп.
12008812	Фиксанал калия двуххромовокислого 0,1н		10 амп.
12008814	Фиксанал калия хлористого 0,1н		10амп.
12008816	Фиксанал магния серноокислого 0,1н		10 амп.
12008820	Фиксанал натрия серноватистокислого 0,1н		10 амп.
12008821	Фиксанал натрия едкого 0,1н		10 амп.
12008822	Фиксанал натрия углекислого 0,1н		10 амп.
12008823	Фиксанал натрия хлористого 0,1н		10 амп.
12008826	Фиксанал серной кислоты 0,1н		10 амп.
12008827	Фиксанал соляной кислоты 0,1н		10 амп.
12008828	Фиксанал трилона Б 0,1н		10 амп.
12008829	Фиксанал уксусной кислоты 0,1н		10 амп.
12008830	Фиксанал щавелевой кислоты 0,1н		1 амп.

ВАКУУМНЫЕ ПРОБИРКИ



ПРОБИРКИ ВАКУУМНЫЕ

Характеристики материалов, используемых при производстве лабораторных принадлежностей, приведены в Приложении.

Пробирки вакуумные

ТУ 32.50.50-024-29508133-2017
ПУ № РЗН 2019/8175 от 27.12.2019 г.

Преимущества перед открытыми пробирками:

1. Более надежная безопасность пациента за счет однократного применения, стерильности и замкнутости системы.
2. Сокращение числа преаналитических ошибок, благодаря соблюдению правильного соотношения крови/реагент за счет точной дозировки вакуума и реагента в пробирке.
3. Конструкция элементов системы снижает вероятность попадания крови на персонал и окружающие поверхности во время венопункции.
4. Обеспечиваемая системой стерильность процедуры венопункции и наполнители продлят время хранения образца.

Пробирки изготовлены из полиэтилентерефталата или стекла. Внутренняя поверхность пробирок из полиэтилентерефталата покрыта силиконом (снижает адгезию клеток крови к поверхности стенок). Пробирки, благодаря созданному при их производстве разрежению, обеспечивают наполнение заданного объема крови (от 1,6 до 10,0 мл). В соответствии с условиями аналитических методик предлагаются пробирки с добавками реагентов (сухие кристаллы кремнезема, литий- или натрий-гепарин, цитрат натрия 3,2% или 3,8% и др.).

Пробирки стерилизуются гамма-излучением.

Герметичность пробирок достигается за счет применения крышек. Крышка состоит из резиновой пробки (бромбутилкаучук), покрытой гемоотталкивающим репеллентом, и пластикового колпачка (полиэтилен) с вертикальными бороздками.

Упаковка: 100 шт. на штативе в термоусадочной пленке с этикеткой.

В зависимости от наполнителя срок годности пробирок составляет от 12 до 24 месяцев со дня изготовления.

Достоинства стеклянных пробирок:

Стекло является незаменимым материалом в лаборатории на все времена. Прочность, твердость и термостойкость позволяют проводить исследования различной сложности, а прозрачность – осуществлять визуальный контроль за процессом. Химические свойства стекла обеспечивают чистоту преаналита. В биохимических исследованиях использование стеклянных пробирок не требует добавления активаторов коагуляции извне, т.к. сама стенка является активатором свертывания (за счет диоксида кремния). Адгезией компонентов крови к гидрофильной стенке чистой стеклянной пробирки можно пренебречь, и необходимости нанесения ПАВ нет. Стеклянные вакуумные пробирки в клинической лабораторной практике гарантируют качество преаналитических процедур.

Производитель: ООО «МиниМед», Россия

Этикетка содержит следующие данные (по ГОСТ Р ИСО 6710-2009)

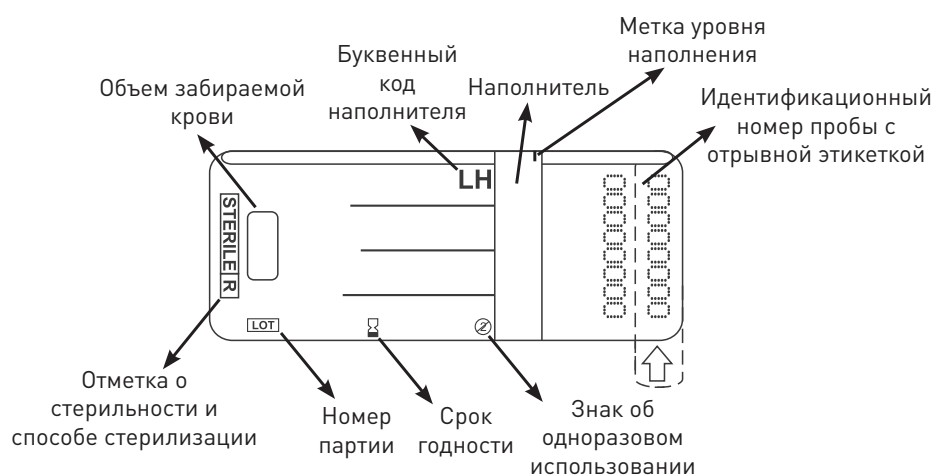

Пробирки вакуумные для взятия венозной крови

1. Пробирки вакуумные без наполнителей (для исследования сыворотки)

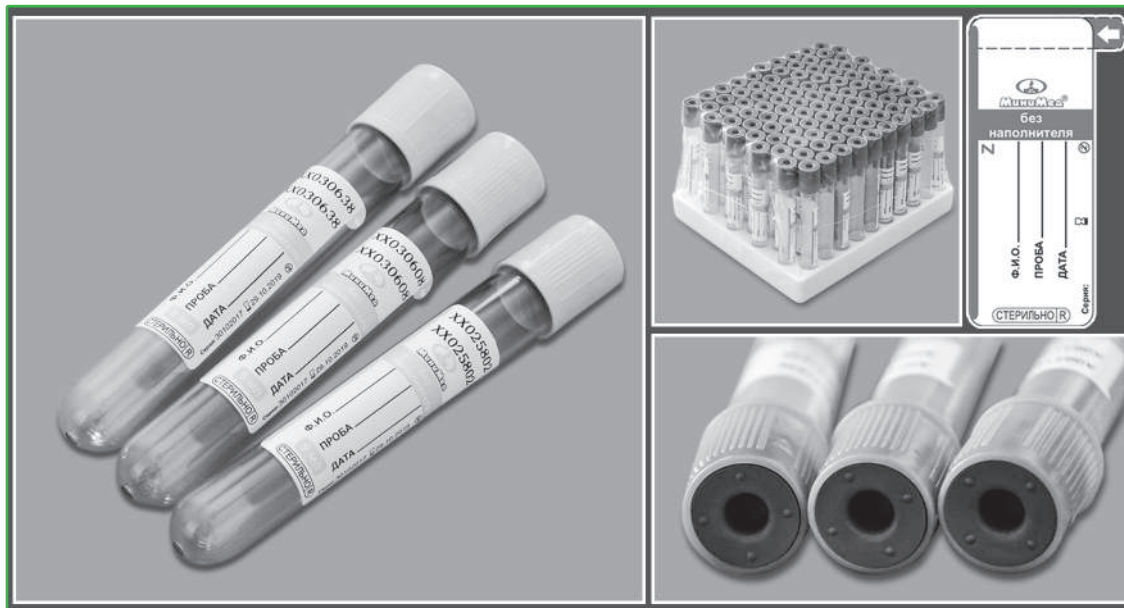

148

Пробирки без наполнителей используются для исследования сыворотки крови в биохимических, иммунологических и серологических тестах.

Цветовой код	красный
Буквенный код	Z
Материал для исследования	сыворотка крови
Область применения	исследование сыворотки крови в биохимии, иммунологии, серологии
Наполнители	отсутствуют
Центрифугирование	1500 g - 10 минут

Артикул / материал ПЭТФ / стекло	Наполнение кровью, мл	Диаметр, мм	Высота без пробки, мм
12007120 / 12007480	2	13	75
12007121 / 12007482	3	13	75
12007122 / 12007481	3	13	100
12007124 / 12007484	4	13	75
12007123 / 12007483	4	13	100
12007125 / 12007486	5	13	75
12007126 / 12007485	5	13	100
12007127 / 12007487	6	13	100
12007129 / 12007488	7	13	100
12007170 / 12007562	8	16	100
12007171 / 12007563	9	16	100
12007172 / 12007564	10	16	100

2. Пробирки вакуумные с разделительным гелем (для исследования сыворотки)



Пробирки используются для исследования сыворотки крови в биохимических, иммунологических и серологических тестах. Гель во время центрифугирования образует устойчивый барьер между сывороткой и форменными элементами крови.

Цветовой код	красный
Буквенный код	Gel
Материал для исследования	сыворотка крови
Область применения	исследование сыворотки крови в биохимии, иммунологии, серологии
Наполнители	разделительный гель
Центрифугирование	1500 g - 10 минут

Артикул / материал ПЭТФ / стекло	Наполнение кровью, мл	Диаметр, мм	Высота без пробки, мм
12007107 / 12007432	2	13	75
12007109 / 12007433	3	13	75
12007108 / 12007434	3	13	100
12007174 / 12007435	4	13	75
12007173 / 12007436	4	13	100
12007175 / 12007437	5	13	100
12007178 / 12007559	8	16	100
12007179 / 12007560	9	16	100
12007180 / 12007561	10	16	100

3. Пробирки вакуумные с активатором свертывания крови (для исследования сыворотки)

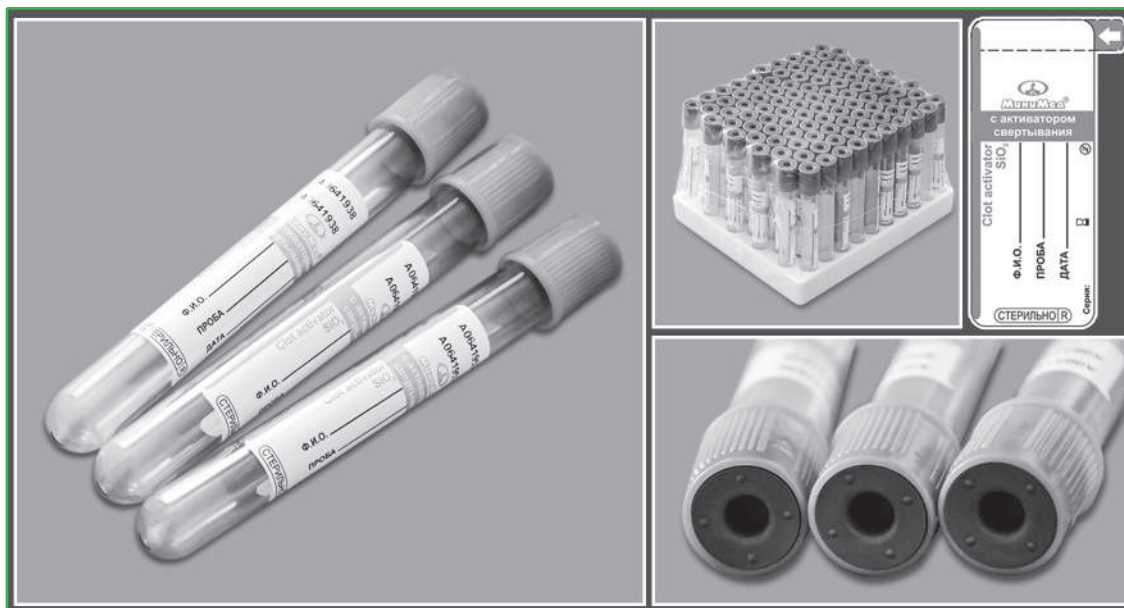

Стенки внутри пробирок покрыты сухим активатором образования сгустка (SiO_2) для ускорения свертывания крови. Смешивание крови с ним не влияет на результаты анализов. Ускорение процесса свертывания крови существенно сокращает время отделения сыворотки.

150

Цветовой код	оранжевый
Буквенный код	Clot activator SiO_2
Материал для исследования	сыворотка крови
Область применения	исследование сыворотки в биохимии, иммунологии
Наполнители	лиофилизат SiO_2 (диоксид кремния)
Центрифугирование	1500 g - 10 минут

Артикул / материал ПЭТФ / стекло	Наполнение кровью, мл	Диаметр, мм	Высота без пробки, мм
12007130 / 12007490	2	13	75
12007131 / 12007493	3	13	75
12007132 / 12007492	3	13	100
12007138 / 12007491	3,5	13	75
12007134 / 12007495	4	13	75
12007133 / 12007494	4	13	100
12007135 / 12007497	5	13	75
12007136 / 12007496	5	13	100
12007137 / 12006370	6	13	100
12007139 / 12007498	7	13	100
12007163 / 12007554	8	16	100
12007162 / 12007555	8,5	16	100
12007164 / 12007556	9	16	100
12007165 / 12007557	10	16	100

4. Пробирки вакуумные с активатором свертывания крови и разделительным гелем (для исследования сыворотки)



Пробирки используются для забора крови в биохимии и иммунологии. Во время центрифугирования гель образует прочный барьер между сгустком и сывороткой. При этом сыворотка остается стабильной до 48 часов при рекомендуемых условиях хранения. Пробирки со свернувшейся кровью необходимо центрифугировать не позднее, чем через 2 часа после взятия крови.

Цветовой код	желто-оранжевый
Буквенный код	Gel + Clot activator SiO ₂
Материал для исследования	сыворотка крови
Область применения	исследование сыворотки в биохимии, иммунологии
Наполнители	лиофилизат SiO ₂ (диоксид кремния) + гель
Центрифугирование	1500 - 2000 g - 10 минут

Артикул / материал ПЭТФ / стекло	Наполнение кровью, мл	Диаметр, мм	Высота без пробки, мм
12007169 / 12007510	2	13	75
12007141 / 12007511	3	13	75
12007140 / 12007512	3	13	100
12007142 / 12007513	3,5	13	75
12007144 / 12007514	4	13	75
12007143 / 12007517	4	13	100
12007145 / 12007515	5	13	100
12007146 / 12007516	6	13	100
12007148 / 12007550	8	16	100
12007149 / 12007551	8,5	16	100
12007166 / 12007552	9	16	100
12007167 / 12007553	10	16	100

5. Пробирки вакуумные с гепарином (для исследования плазмы, гепаринизированной крови)

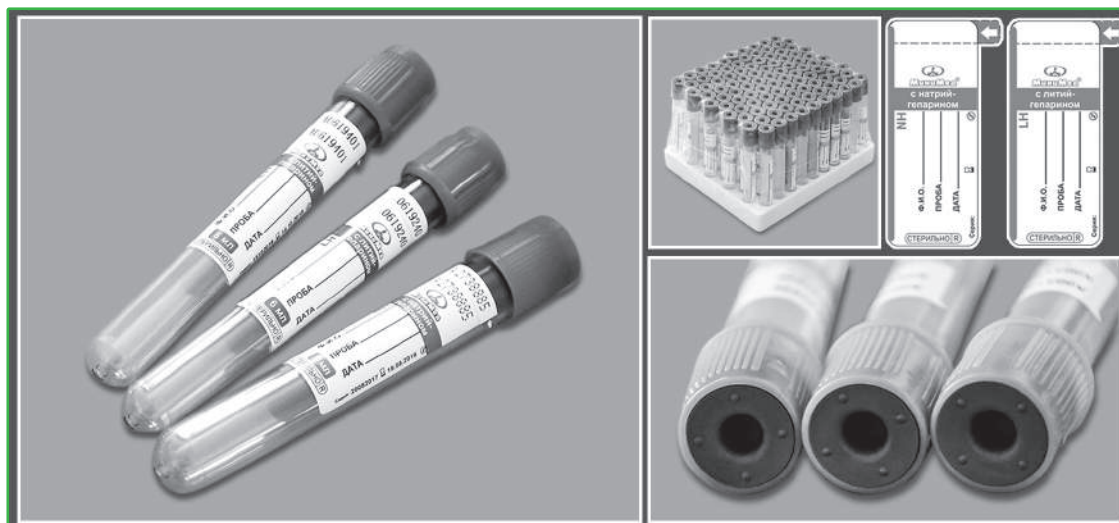

Пробирки используются при подготовке крови для подсчета форменных элементов или исследования параметров плазмы. При смешивании с кровью гепарин блокирует активность тромбина и тормозит переход растворимого фибриногена в нерастворимый фибрин, инактивируя необратимо факторы свертывания.

152

Цветовой код	зеленый
Буквенный код	LH, NH
Материал для исследования	гепаринизированная кровь, плазма
Область применения	иммунология, гематология
Наполнители	литий-гепарин; натрий-гепарин
Центрифугирование	1500 g - 10 минут

Артикул / материал ПЭТФ / стекло	Наполнитель	Наполнение кровью, мл	Диаметр, мм	Высота без пробки, мм
12007111 / 12007471	NH	3	13	75
12007110 / 12007470	NH	3	13	100
12007112 / 12007473	NH	4	13	75
12007113 / 12007472	NH	4	13	100
12007116 / 12007475	NH	5	13	75
12007114 / 12007474	NH	5	13	100
12007115 / 12007476	NH	6	13	100
12007117 / 12007477	NH	7	13	100
12007118 / 12007547	NH	8	16	100
12007119 / 12007548	NH	9	16	100
12007190 / 12007549	NH	10	16	100
12007091 / 12007461	LH	3	13	75
12007090 / 12007460	LH	3	13	100
12007093 / 12007463	LH	4	13	75
12007092 / 12007462	LH	4	13	100
12007106 / 12007465	LH	5	13	75
12007094 / 12007464	LH	5	13	100
12007095 / 12007466	LH	6	13	100
12007102 / 12007467	LH	7	13	100
12007103 / 12007544	LH	8	16	100
12007104 / 12007545	LH	9	16	100
12007105 / 12007546	LH	10	16	100

6. Пробирки вакуумные с цитратом натрия (для исследования цитратной плазмы)

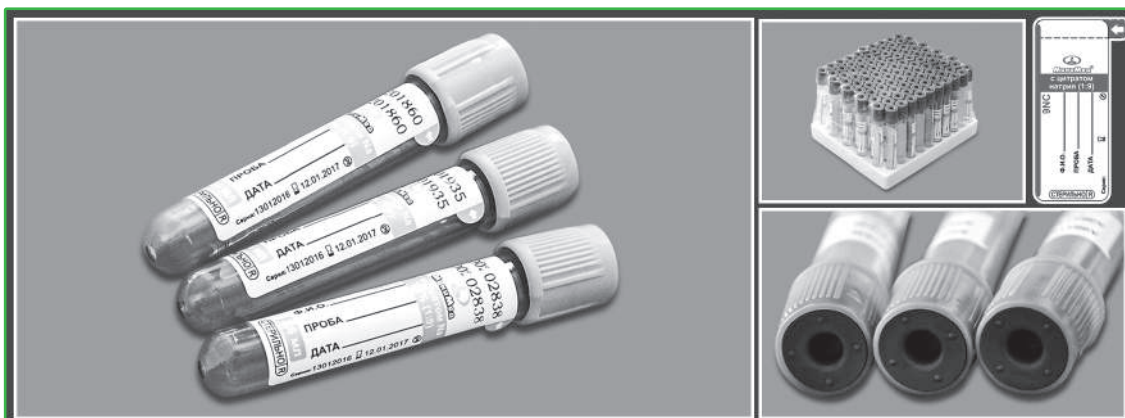

Пробирки содержат буферный раствор цитрата натрия, являющегося антикоагулянтом, механизм действия которого основан на связывании ионизированного кальция крови. Наиболее часто используются пробирки с 3,8% (0,129 моль/л) или 3,2% (0,109 моль/л) раствором цитрата натрия; соотношение цитрата к количеству забираемой крови 1:9.

Цветовой код	голубой
Буквенный код	9NC
Материал для исследования	цитратная плазма
Область применения	исследование коагуляции
Наполнители	3,8% цитрат натрия (0,129 моль/л); 3,2% цитрат натрия (0,109 моль/л), (1:9)
Центрифугирование	2000 - 2500 г - 10-15 минут

Артикул / материал ПЭТФ / стекло	Наполнитель	Наполнение кровью, мл	Диаметр, мм	Высота без пробки, мм
12007070 / 12007451	9NC 3,2%	1,8	13	75
12007071 / 12007450	9NC 3,2%	1,8	13	100
12007073 / 12007453	9NC 3,2%	2,7	13	75
12007072 / 12007452	9NC 3,2%	2,7	13	100
12007074 / 12007455	9NC 3,2%	3,6	13	75
12007075 / 12007454	9NC 3,2%	3,6	13	100
12007077 / 12007457	9NC 3,2%	4,5	13	75
12007076 / 12007456	9NC 3,2%	4,5	13	100
12007078 / 12007411	9NC 3,2%	5,4	13	100
12007081 / 12007415	9NC 3,8%	1,8	13	75
12007080 / 12007414	9NC 3,8%	1,8	13	100
12007083 / 12007417	9NC 3,8%	2,7	13	75
12007082 / 12007416	9NC 3,8%	2,7	13	100
12007084 / 12007419	9NC 3,8%	3,6	13	75
12007085 / 12007418	9NC 3,8%	3,6	13	100
12007087 / 12007413	9NC 3,8%	4,5	13	75
12007086 / 12007410	9NC 3,8%	4,5	13	100
12007088 / 12007412	9NC 3,8%	5,4	13	100

7. Пробирки вакуумные с К₂ЭДТА, К₃ЭДТА (для исследования стабилизированной ЭДТА-крови и ЭДТА-плазмы)

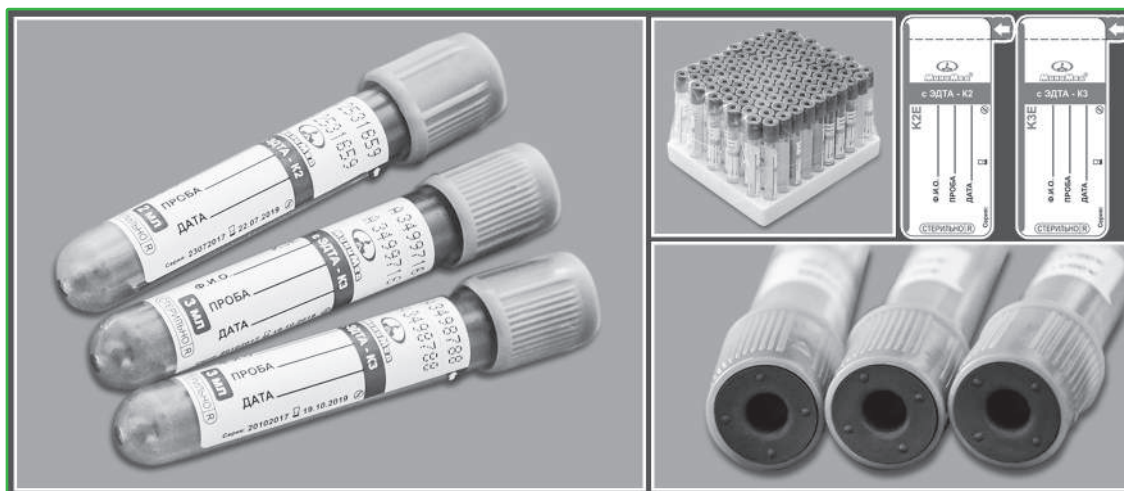

Калиевая соль этилендиаминтетрауксусной кислоты (ЭДТА) является предпочтительным антикоагулянтом для гематологических исследований.

Цветовой код	фиолетовый
Буквенный код	К2Е, К3Е
Материал для исследования	ЭДТА-кровь, ЭДТА-плазма
Область применения	гематологическое исследование ЭДТА-крови
Наполнители	К ₂ ЭДТА; К ₃ ЭДТА
Центрифугирование	1500 g - 10 минут

Артикул / материал ПЭТФ / стекло	Наполнитель	Наполнение кровью, мл	Диаметр, мм	Высота без пробки, мм
12007054 / 12007421	К2Е	1	13	75
12007034 / 12007422	К2Е	2	13	75
12007035 / 12007424	К2Е	3	13	75
12007036 / 12007423	К2Е	3	13	100
12007038 / 12007426	К2Е	4	13	75
12007037 / 12007425	К2Е	4	13	100
12007039 / 12007428	К2Е	5	13	75
12007043 / 12007427	К2Е	5	13	100
12007044 / 12007429	К2Е	6	13	100
12007055 / 12007430	К2Е	7	13	100
12007056 / 12007518	К2Е	8	16	100
12007057 / 12007519	К2Е	9	16	100
12007058 / 12007540	К2Е	10	16	100
12007063 / 12007440	К3Е	1	13	75
12007045 / 12007441	К3Е	2	13	75
12007047 / 12007443	К3Е	3	13	75
12007046 / 12007442	К3Е	3	13	100
12007048 / 12007445	К3Е	4	13	75
12007049 / 12007444	К3Е	4	13	100
12007061 / 12007447	К3Е	5	13	75
12007060 / 12007446	К3Е	5	13	100
12007062 / 12007448	К3Е	6	13	100
12007064 / 12007449	К3Е	7	13	100
12007065 / 12007541	К3Е	8	16	100
12007066 / 12007542	К3Е	9	16	100
12007067 / 12007543	К3Е	10	16	100

8. Пробирки вакуумные с К₂ЭДТА, К₃ЭДТА и разделительным гелем (для исследования ЭДТА-плазмы)



Калиевая соль этилендиаминтетрауксусной кислоты (ЭДТА) является предпочтительным антикоагулянтом для гематологических исследований неразведенной плазмы. Разделительный гель после центрифугирования образует барьер между плазмой и форменными элементами крови.

Цветовой код	фиолетовый
Буквенный код	K2E+Gel, K3E+Gel
Материал для исследования	ЭДТА-плазма
Область применения	гематологическое исследование, иммуногематологическое исследование
Наполнители	К ₂ ЭДТА + гель; К ₃ ЭДТА + гель
Центрифугирование	1500 g - 10 минут

Артикул / материал ПЭТФ / стекло	Наполнитель	Наполнение кровью, мл	Диаметр, мм	Высота без пробки, мм	Артикул / материал ПЭТФ / стекло	Наполнитель	Наполнение кровью, мл	Диаметр, мм	Высота без пробки, мм
12007059 / 12007521	Gel+K2E	1	13	75	12007068 / 12007531	Gel+K3E	1	13	75
12007150 / 12007522	Gel+K2E	2	13	75	12007006 / 12007532	Gel+K3E	2	13	75
12007152 / 12007523	Gel+K2E	3	13	75	12007008 / 12007533	Gel+K3E	3	13	75
12007151 / 12007520	Gel+K2E	3	13	100	12007007 / 12007530	Gel+K3E	3	13	100
12007154 / 12007526	Gel+K2E	4	13	75	12007069 / 12007534	Gel+K3E	4	13	75
12007153 / 12007524	Gel+K2E	4	13	100	12007009 / 12007538	Gel+K3E	4	13	100
12007155 / 12007525	Gel+K2E	5	13	100	12007079 / 12007535	Gel+K3E	5	13	100
12007159 / 12007527	Gel+K2E	8	16	100	12007098 / 12007536	Gel+K3E	8	16	100
12007160 / 12007528	Gel+K2E	9	16	100	12007099 / 12007537	Gel+K3E	9	16	100
12007161 / 12007529	Gel+K2E	10	16	100	12007101 / 12007539	Gel+K3E	10	16	100



Пробирки вакуумные для отбора мочи из контейнера (без наполнителя)

ПУ № ФСЗ 2012/11857 от 28.03.2012 г.

Наполнение мочой, мл - 9. Размер, мм - 16×100.

Упаковка 100 шт.

Цветовой код	желтый
Материал для исследования	моча
Наполнители	отсутствуют
Центрифугирование	1000 - 1500 g - 10 минут

Артикул: 12007050 — нестерильные;
12007052 — стерильные (P)

Производитель: Ningbo Greetmed Medical Instruments Co., Ltd., Китай

Контейнеры (арт.: 12003036, 12003037, 12003064) приобретаются отдельно.

Принадлежности для забора крови

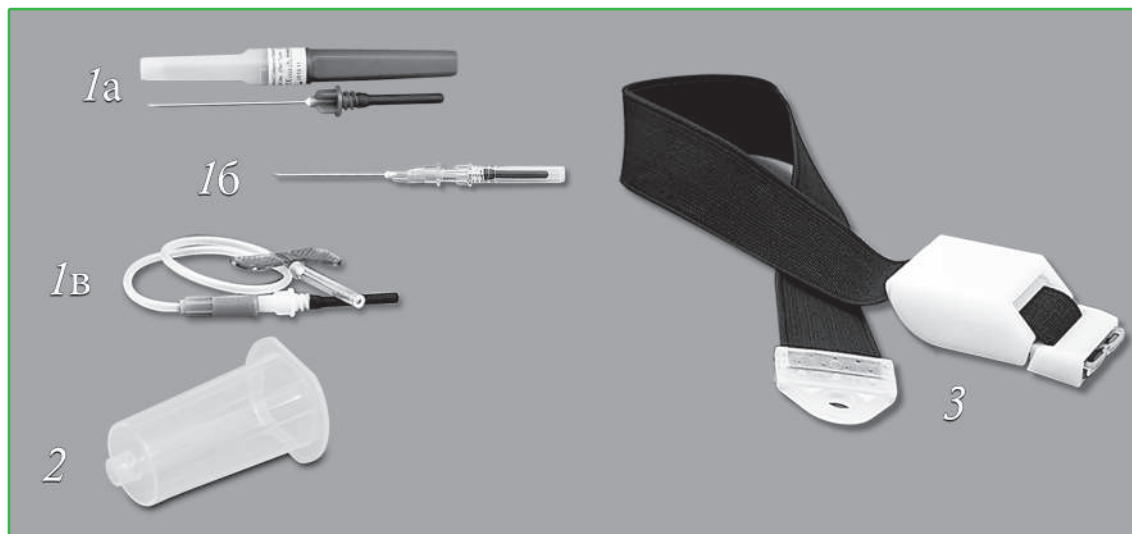

1. Иглы медицинские для взятия крови

РУ № РЗН 2018/7204 от 23.05.2018 г., РУ № РЗН 2019/9168 от 06.11.2019 г

Общие свойства:

- изготовлены из медицинской нержавеющей стали (могут использоваться для взятия крови как в одну, так и в несколько пробирок);
- стерильны (ЭО);
- резиновая мембрана на конце, обращенном к пробирке;
- V-образная (трехгранная) заточка;
- наличие силиконового покрытия (облегчает скольжение иглы внутри тканей, уменьшает болезненные ощущения и дискомфорт у пациента);
- футляр для иглы - полипропилен, состоит из 2-х частей с 4-мя продольными ребрами на каждой;
- футляр снабжен этикеткой с перфорацией (контроль вскрытия);
- резьба для ввинчивания иглы в иглодержатель;
- цветовая кодировка размеров;
- упаковка 100 шт.

Иглы двусторонние (рис. 1а):

- диаметр иглы, мм - 1,2; 0,7; 0,8 (18G, 22G, 21G);
 - длина, мм - 38.
- Артикул: 12006383-21G-зеленая; 12006315 — 21G, зеленая;
12006371-22G-черная; 12006337 — 22G, черная

Иглы с камерой визуализации (рис. 1б):

- контроль прохождения крови через иглу;
 - диаметр иглы, мм - 0,7 или 0,8 (22G, 21G);
 - длина свободного края иглы (до камеры визуализации), мм - 25;
 - общая длина иглы, мм - 38;
 - камера визуализации, мм - не менее 12.
- Артикул 12006318 — 21G- зеленая, 12006372-21G-зеленая

Игла - «бабочка» (рис. 1в):

- имеет специальные лепестки для удобной фиксации иглы на коже;
- диаметр иглы, мм - 0,5; 0,6; 0,8 или 0,7 (25G, 23G, 21G, 22G);
- длина, мм - 19;
- состав комплекта: игла - «бабочка»; безлатексный катетер длиной 190 мм, изготовленный из поливинилхлорида; луер - адаптер с иглой.

Артикул: 12006317 — 21G, зеленая; 12006376-22G-черная, 12006252-23G-голубая
12006342 — 22G, черная, 12006381-21G-зеленая, 12006382-23G-голубая

Производитель: Китай.

2. Держатели игл для взятия крови полипропиленовые

ТУ 32.50.13-013-54287340-2017; РУ № РЗН 2018/6980 от 27.06.2022 г.

Держатель стандартный (многоразовый)

Артикул 12006824

Производитель: ЗАО «Перинт», Россия

3. Жгуты

Артикул	Материал ленты	Материал замка
РУ № ФСЗ 2009/05204 от 14.08.2019 г. Производитель: Chengdu Puth Medical Plastics Packaging Co. Ltd., Китай		
12006901	Полиэстер/лайкра	полиоксиметилен
ТУ 32.50.50-004-23228533-2017 РУ № РЗН 2018/7080 от 23.06.2020 г. Производитель: Россия		
12007243	Резина/латекс, полиэстер/эластан	полиацеталь

Ланцеты одноразовые для забора капиллярной крови

Ланцеты автоматические с механизмом самоактивации, срабатывающим нажатием корпуса ланцета и исключающим повторное применение. Игла с силиконовым покрытием гарантирует высокую скорость прокола. Стерильные (Р).

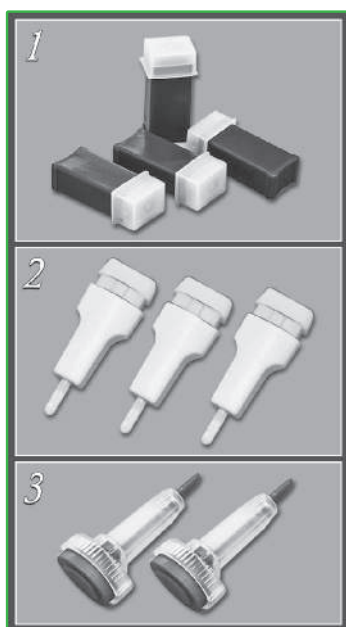

№ п/п	Артикул	Наименование	Глубина прокола, мм	Игла, мм	Цветовая кодировка	Уп., шт.
Производитель: Suzhou Zhenwu Medical Co., Ltd., Китай РУ № ФСЗ 2012/13043 от 12.02.2020 г.						
1	12010826	Qlance Extra	2,4	0,8 (21G)	зеленый	100
1	12010827	Qlance Lite	1,8	0,45 (26G)	фиолетовый	100
1	12010825	Qlance Special	2,0	0,8 (21G)	желтый	100
1	12010824	Qlance Universal	1,8	0,8 (21G)	синий	100
1	12010829	Qlance Uni Lite	1,8	0,6(23G)	голубой	100
Производитель: HTL-STREFA S.A., Польша РУ № ФСЗ 2009/04308 от 25.04.2017 г.						
2	12010813	Acti-Lance Lite	1,5	0,36 (28G)	фиолетовый	200
2	12010814	Acti-Lance Special	2,0	1,5 (17G)	желтый	200
2	12010815	Acti-Lance Universal	1,8	0,6 (23G)	синий	200
3	12010818	Prolance Pediatric	1,2	1,5 (17G)	розовый	200
3	12010811	Prolance Low Flow	1,4	0,53 (25G)	синий	200
3	12010804	Prolance Max Flow	1,6	1,5 (17G)	сиреневый	200
3	12010803	Prolance Micro Flow	1,6	0,36 (28G)	голубой	200
3	12010805	Prolance High Flow	1,8	1,25 (18G)	желтый	200
3	12010816	Prolance Normal Flow	1,8	0,8 (21G)	зеленый	200

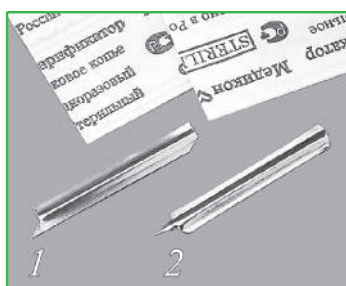

Скарификатор-копье для прокалывания кожи пальца, одноразовый, стерильный (ЭО)

ТУ 9432-002-18131435-2002
РУ № ФСР 2007/01408 от 19.08.2022 г.

Предназначен для прокалывания кожи пальца при заборе капиллярной крови. Длина копыа, мм - 3,0±0,5. Общая длина, мм - 31±2,0. Толщина, мм - 1,0. Изготовлен из нержавеющей стали.

Артикул: 1. 12003007 — боковое копьё, уп. 1000 шт.;

2. 12003002 — центральное копьё, уп. 1000 шт.

Производитель: ЗАО «МЕДИКОН ЛТД», Россия

A composite image of the Mona Lisa painting. The woman's face is covered with a white surgical mask and clear safety goggles. Her hands are wearing white nitrile gloves. The background of the painting is visible behind her.

**ПРИНАДЛЕЖНОСТИ
ДЛЯ ЗАЩИТЫ
ПЕРСОНАЛА**

ПРИНАДЛЕЖНОСТИ ДЛЯ ЗАЩИТЫ ПЕРСОНАЛА

Характеристики материалов, используемых при производстве лабораторных принадлежностей, приведены в Приложении.



Аптечка первой помощи (автомобильная)

ТУ 9398-005-56334457-2008

Важнейшее средство оказания первой помощи при возникновении экстренной ситуации на дороге. Включает набор медицинских изделий, которые помогут справиться с ушибами, ранами, порезами.

Состав:

1. Средства для временной остановки наружного кровотечения и перевязки ран:

Жгут кровоостанавливающий ГОСТ Р ИСО 10993-99	1
Бинт марлевый медицинский нестерильный, размер: 5 м x 5 см, ГОСТ 1172-93	2
Бинт марлевый медицинский нестерильный, размер: 5 м x 10 см, ГОСТ 1172-93	2
Бинт марлевый медицинский нестерильный, размер: 7 м x 14 см, ГОСТ 1172-93	1
Бинт марлевый медицинский стерильный, размер: 5 м x 7 см, ГОСТ 1172-93	2
Бинт марлевый медицинский стерильный, размер: 5 м x 10 см, ГОСТ 1172-93	2
Бинт марлевый медицинский стерильный, размер: 7 м x 14 см, ГОСТ 1172-93	1
Пакет перевязочный стерильный ГОСТ 1179-92	1
Салфетки марлевые медицинские стерильные 16 x 14 №10 ГОСТ 16427-93	1
Лейкопластырь бактерицидный 4 см x 10 см ГОСТ Р ИСО 10993-99	2
Лейкопластырь бактерицидный 1.9 см x 7.2 см ГОСТ Р ИСО 10993-99	10
Лейкопластырь рулонный 1 см x 250 см ГОСТ Р ИСО 10993-99	1

2. Средства для сердечно-легочной реанимации

Устройство для проведения искусственного дыхания "Рот-устройство-рот" ГОСТ Р ИСО 10993-99	1
---	---

3. Прочие средства

Ножницы ГОСТ Р 51268-99	1
Перчатки медицинские нестерильные, пара ГОСТ Р 52238-2004, ГОСТ 52239-2004	1
Рекомендации при применении аптечки первой помощи(автомобильной)	1
Футляр	1

Артикул 18000008

Производитель: ООО «Лейко», Россия



Бахилы медицинские одноразовые ПНД-2-8/8/2р-С-С

ТУ 32.50.50-001-33186646-2017

РУ № РЗН 2017/6348 от 15.06.2021 г.

Предназначены для поддержания чистоты в помещениях. Имеют машинную двойную резинку, удерживающую бахилы на стопе.

Изготовлены из полиэтилена.

Плотность, мкм - 40. Цвет - синий.

Упаковка 50 пар.

Артикул 25001069

Производитель: ООО «Элегрин», Россия



Бинты марлевые

ГОСТ 1172-93

РУ № ФСР 2010/08979 от 07.10.2010 г.

Индивидуальная упаковка.

Артикул	Наименование	Плотность, г/м ²
18000509	Бинт НЕСТЕРИЛЬНЫЙ 7 м x 14 см	36
18000505	Бинт НЕСТЕРИЛЬНЫЙ 5 м x 10 см	36
18000506	Бинт СТЕРИЛЬНЫЙ (Р) 5 м x 10 см	36
18000510	Бинт СТЕРИЛЬНЫЙ (Р) 7 м x 14 см	36
18000515	Бинт НЕСТЕРИЛЬНЫЙ 5мx10см	28

Производитель: ООО «Емельянь Савостинь », Россия

Вата медицинская гигроскопическая хлопковая нестерильная, 250 г.

ГОСТ 5556-81

РУ № ФСР 2010/07240 от 05.04.2010 г.

РУ № ФСР 2010/06930 от 01.03.2010 г.

Артикул: 1. 18000800 — гигиеническая;

2. 18000808 — хирургическая

Производитель: ООО «Емельянь Савостинь. Ватная фабрика», Россия



Марля медицинская

1. ГОСТ 9412-93

РУ № РЗН 2015/2561 от 08.12.2022 г.

Ширина, см - 90±1,5.

Плотность, г/м². - 36±2,0

Упаковка, м - 1000.

Артикул 18000300

Производитель: ООО «ХБК Навтекс», Россия

2. ТУ 8461-011-44881728-2010

РУ № ФСР 2010/08978 от 07.10.2010 г.

Ширина, см - 90±1,5.

Плотность, г/м². - 36±1,8.

Упаковка, м - 10.

Артикул 18000301

Производитель: ООО «Емельянь Савостинь. Ватная фабрика», Россия



Очки защитные ОЧК304

Изготовлены из ударопрочного поликарбоната.

Класс механической защиты - F (от летящих частиц ~45 м/с)

Класс защиты от UV - 99,9 %

Оптический класс - 1 (для постоянного ношения)

Индивидуальная упаковка.

Артикул 18000405

Производитель: ООО «Еланпласт», Россия



Очки защитные ЭПГ-«ЕЛАТ»

ТУ 9398-022-24320270-2008

РУ № ФСР 2008/03716 от 25.12.2019 г.

Предназначены для индивидуальной защиты глаз мед.персонала от брызг и частиц биологического происхождения, механических частиц, капель дез. растворов во время проведения мед. манипуляций, лаб.исследований, а также во время уборок. Устойчивы к дезрастворам разрешенным к применению в ЛПУ. Легкие, универсальны к любому типу лица. Размер, мм - 130×165×70.

Комплект поставки: - оправа - 1 шт.;

- защитная пленка - 1 шт.

Артикул 18000406

Производитель: ОАО «ЕПЗ», Россия





Перчатки анатомические латексные «АЗРИ»

ТУ 2514-066-00149498-98
 РУ № ФСР 2008/03493 от 21.08.2015 г.

Предназначены для изоляции рук медперсонала при проведении анатомических работ. Изготовлены из высококачественного натурального латекса. Упаковка 15 пар.

Артикул: 18001410 — размер №7; 18001411 — размер №8;
 18001412 — размер №9

Производитель: АО «АЗРИ», Россия



Перчатки нитриловые

РУ № РЗН 2019/8284 от 15.04.2019 г.

Предназначены для выполнения работ в различных областях, в том числе для работы в стоматологии и амбулаторных отделениях. Изготовлены из нитрила.

Артикул:

18001452 / 18001457 — размер L (уп. 100 пар / 50 пар);
 18001451 / 18001453 — размер M (уп. 100 пар / 50 пар);
 18001450 / 18001402 — размер S (уп. 100 пар / 50 пар);
 18001403 — размер XL (уп. 100 пар)

Производитель: SFM Hospital Products GmbH, Германия



Перчатки сверхпрочные

1. Перчатки латексные смотровые диагностические нестерильные HIGH RISK

РУ № РЗН 2018/7679 от 10.06.2021 г.

Перчатки повышенной прочности предназначены для работ в условиях воздействия химически агрессивных сред. Изготовлены из натурального латекса.

Упаковка 25 пар.

Артикул: 18001416 — размер S; 18001415 — размер L;
 18001418 — размер M; 18001417 — размер XL;

Производитель: SFM Hospital Products GmbH, Германия



2. Перчатки медицинские диагностические (смотровые) нестерильные латексные, UniMAX

ТУ 9398-001-53733748-2008
 РУ № ФСР 2008/03090 от 30.07.2008 г.

Предназначены для надежной защиты рук во время проведения манипуляций, связанных с повышенным риском заражения или повреждения, а также при работе в агрессивных средах. Изготовлены из натурального латекса.

Упаковка 25 пар.

Артикул: 18001434 — размер S; 18001414 — размер M;

Производитель: ООО «Ардейл-Импэкс», Россия

Перчатки резиновые технические КЦС «АЗРИХИМ» К20Ц20 латексные

ТУ 38.306-5-59-95

Предназначены для защиты рук при работах с разбавленными до 20 %- ной концентрации растворами щелочей, кислот их солей, а также сыпучими и красящими химическими веществами. Изготовлены из натурального латекса. Размер 2. Упаковка 1 пара.

Артикул 18001427

Производитель: АО «АЗРИ», Россия



Шапочка-берет «Шарлотта»

ТУ 9398-007-70224340-2017

РУ № РЗН 2018/6739 от 25.01.2018 г.

Предназначена для защиты волос от воздействия окружающей среды и соблюдения чистоты в помещениях. Изготовлена из нетканого материала спанбонд. Плотность, г/м². - 15. Упаковка 100 шт.

Артикул 25001053

Производитель: ООО «Фарм-Глобал», Россия



Щетки

1. Щетка на деревянном основании*

* смотри стр. 128

2. Щетка пластиковая в blisterной упаковке*

* смотри стр. 97

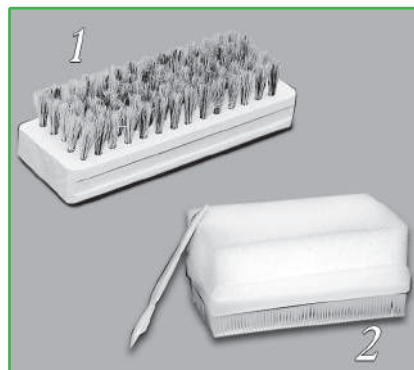

Щиток для лица

СТО-0114200190-01-2005

Щиток предназначен для защиты лица при лабораторных работах. Состоит из экрана и оголовья с ремнями, регулирующимися по размеру. Экран изготовлен из полистирола в форме трапеции с загнутыми на 80° боковыми поверхностями. Размеры экрана, мм: (178±2,0)×(155±2,0)×(0,5±0,1). Индивидуальная упаковка.

Артикул 18000201

Производитель: Россия



Щиток-маска

ТУ 9398-012-24320270-2004

РУ № ФСР 2007/01463 от 27.12.2019 г.

Предназначена для индивидуальной защиты глаз, дыхательных путей и лица медицинского персонала от механических частиц, брызг биожидкостей. Габаритные размеры, мм - 170×185×195.

Артикул 18000203

Производитель: ОАО «ЕПЗ», Россия



ПРИНАДЛЕЖНОСТИ ДЛЯ ПЦР



ПРИНАДЛЕЖНОСТИ ДЛЯ ПЦР

Характеристики материалов, используемых при производстве лабораторных принадлежностей, приведены в Приложении.

Микропробирки для криохранения с основанием стерильные (Р)

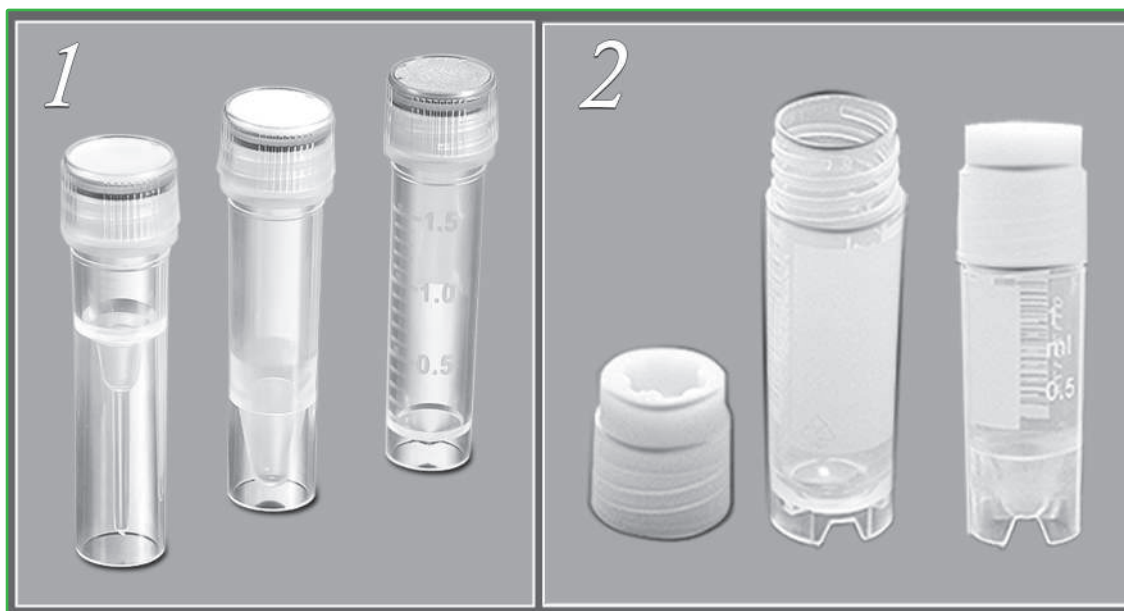

Предназначены для работ при температурах от -196 до $+121^{\circ}\text{C}$, в том числе для хранения образцов в жидком азоте. Благодаря крышке с внутренней резьбой и силиконовым кольцом подходят для работы с особо опасными биоматериалами. Сертифицированы на отсутствие ДНК-аз, РНК-аз и пирогенов. Изготовлены из полипропилена.

Артикул	Наименование/вместимость, мл	Наружный диам., мм	Высота, мм	Уп., шт.
1. Микропробирки для криохранения (Изделия медицинские полимерные для лабораторных исследований) Производитель: Guangzhou Jet Bio-Filtration Co., Ltd., Китай РУ № ФСЗ 2012/12495 от 02.06.2020г				
11005560	0,5, без юбки устойчивости	10,45±0,1	40±1,0	100
11005561	0,5	10,45±0,1	45±1,0	100
11005562	1,5, без юбки устойчивости	10,45±0,1	43,7±1,0	100
11005563	1,5	10,45±0,1	45±1,0	100
11005564	2,0, без юбки устойчивости	10,45±0,1	44,85±1,0	100
11005566	2,0	10,45±0,1	44,85±1,0	100
11005565	5,0	16,2±0,1	58,58±1,0	50
2. Микропробирки для криохранения (Изделия медицинские вспомогательные для отбора и обработки биологических проб для лабораторных исследований) Производитель: Aptaca S.p. A., Италия РУ № ФСЗ 2011/09223 от 02.03.2020 г.				
11005458	1,2	12,5±0,1	(41,6±1,0)	50
11005459	2,0	12,5±0,1	(47±1,0)	50
11005480	3,0	12,5±0,1	(70,4±1,0)	50
11005481	4,0	12,5±0,1	(75,5±1,0)	50
11005426	5,0	12,5±0,1	(89,3±1,0)	50

Микропробирки (тип Эппендорф) с плоской крышкой

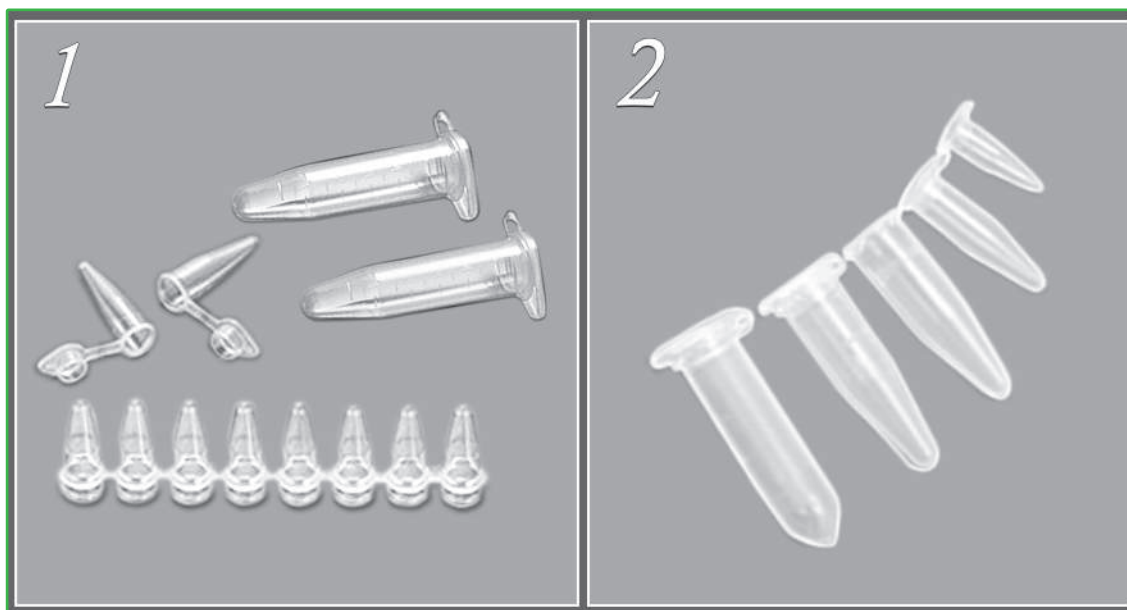

Предназначены для хранения, транспортировки и центрифугирования биоматериала. Имеют матовое окошко для записи информации. Сертифицированы на отсутствие ДНК-аз, РНК-аз и пирогенов. Изготовлены из полипропилена.

165

Артикул	Наименование/емкость, мл	Цена деления, мл	Наружный диам., мм	Высота, мм	Уп., шт.
1. Микропробирки (Изделия медицинские полимерные для лабораторных исследований) Производитель: Guangzhou Jet Bio-Filtration Co., Ltd., Китай РУ № ФСЗ 2012/12495 от 02.06.2020 г.					
11005570	0,2 мл, стерильная (P)	-	5±0,1	21±1,0	1000
11005571	0,2 мл, стерильная (P), в стрипах по 8 шт.	-	5,0±0,1	21±1,0	125
11005544	0,5 мл	0,1-0,25-0,5	7,3±0,1	30±1,0	1000
11005537	1,5 мл	0,5-1-1,5	10±0,1	40±1,0	500
11005546	1,5 мл, стерильная (P)	0,5-1-1,5	10±0,1	40±1,0	500
11005538	2,0 мл	0,25	10±0,1	40±1,0	500
11005539	2,0 мл, стерильная (P)	0,25	10±0,1	40±1,0	500
11005542	5,0 мл	0,5	13±0,1	58±1,0	200
11005543	5,0 мл, стерильная (P)	0,5	13±0,1	58±1,0	200
2. Микропробирки без делений (Изделия медицинские вспомогательные для отбора и обработки биологических проб для лабораторных исследований) Производитель: Aptaca S.p. A., Италия РУ № ФСЗ 2011/09223 от 02.03.2020 г.					
11005450	0,2 мл, выпуклая крышка	-	6±0,1	23±1,0	1000
11005451	0,2 мл	-	6±0,1	21±1,0	1000
11005452	0,5 мл, выпуклая крышка	-	8±0,1	32±1,0	1000
11005453	0,5 мл	-	8±0,1	30±1,0	1000
11005454	1,5 мл	0,25	10±0,1	40±1,0	1000
11005455	2,0 мл	0,5	11±0,1	42±1,0	1000

Наконечники для дозаторов стерильные (Р) универсальные

Предназначены для отбора и переноса проб с помощью дозаторов при проведении ПЦР-анализа. Градуированные, апиrogenные, сертифицированы на отсутствие ДНК-азы, РНК-азы и эндотоксинов. Изготовлены из полипропилена. Материал фильтра - полиолефиновое волокно.

Артикул	Наименование	Совместимость с дозаторами	Уп., шт.
Наконечники для дозаторов с фильтром в штативе и без штатива (Изделия медицинские полимерные для лабораторных исследований) Производитель: Guangzhou Jet Bio-Filtration Co., Ltd., Китай РУ № ФСЗ 2012/12495 от 02.06.2020 г.			
12001451	0,1—10 мкл	Eppendorf, Gilson, Biohit Proline, Rainin pipet Lite (XLS), Dragonmed (S)	1000 (в пакете)
12001452	0,1—10 мкл	Eppendorf, Gilson, Biohit Proline, Rainin pipet Lite (XLS), Dragonmed (S)	96 (в штатив-боксе)
12001459	2—20 мкл	Eppendorf, Gilson, Biohit Proline, Rainin pipet Lite (XLS), Dragonmed (S)	1000 (в пакете)
12001460	2—20 мкл	Eppendorf, Gilson, Biohit Proline, Rainin pipet Lite (XLS), Dragonmed (S)	96 (в штатив-боксе)
12001453	10—100 мкл	Eppendorf, Gilson, Biohit Proline, Rainin pipet Lite (XLS), Dragonmed (S), Thermo Scientific Finnpiptette	1000 (в пакете)
12001454	10—100 мкл	Eppendorf, Gilson, Biohit Proline, Rainin pipet Lite (XLS), Dragonmed (S), Thermo Scientific Finnpiptette	96 (в штатив-боксе)
12001457	10—200 мкл	Eppendorf, Gilson, Biohit Proline, Rainin pipet Lite (XLS), Dragonmed (S), Thermo Scientific Finnpiptette	1000 (в пакете)
12001458	10—200 мкл	Eppendorf, Gilson, Biohit Proline, Rainin pipet Lite (XLS), Dragonmed (S), Thermo Scientific Finnpiptette	96 (в штатив-боксе)
12001455	10—300 мкл	Eppendorf, Gilson, Biohit Proline, Rainin pipet Lite (XLS), Dragonmed (S), Thermo Scientific Finnpiptette	1000 (в пакете)
12001456	10—300 мкл	Eppendorf, Gilson, Biohit Proline, Rainin pipet Lite (XLS), Dragonmed (S), Thermo Scientific Finnpiptette	96 (в штатив-боксе)
12001461	100—1000 мкл	Eppendorf, Gilson, Biohit Proline, Rainin pipet Lite (XLS), Dragonmed (S), Thermo Scientific Finnpiptette	1000 (в пакете)
12001462	100—1000 мкл	Eppendorf, Gilson, Biohit Proline, Rainin pipet Lite (XLS), Dragonmed (S), Thermo Scientific Finnpiptette	96 (в штатив-боксе)
Наконечники для дозаторов без фильтра в штативе и без штатива (Изделия медицинские полимерные для лабораторных исследований) Производитель: Guangzhou Jet Bio-Filtration Co., Ltd., Китай РУ № ФСЗ 2012/12495 от 02.06.2020 г.			
12001467	0,1-10 мкл	Eppendorf, Gilson, BIOHIT Proline, Rainin pipet Lite(XLS), Dragonmed(S)	96 (в штатив-боксе)
12001469	0,1-10 мкл	Eppendorf, Gilson, BIOHIT Proline, Rainin pipet Lite(XLS), Dragonmed(S)	1000 (в пакете)
12001473	10-200 мкл	Eppendorf, Gilson, BIOHIT Proline, Rainin pipet Lite(XLS), Dragonmed(S), Thermo Finnpiptetes(S)	96 (в штатив-боксе)
12001477	10-200мкл	Eppendorf, Gilson, BIOHIT Proline, Rainin pipet Lite(XLS), Dragonmed(S), Thermo Finnpiptetes(S)	1000 (в пакете)
12001475	10-300мкл	Eppendorf, Gilson, BIOHIT Proline, Rainin pipet Lite(XLS), Dragonmed(S), Thermo Finnpiptetes(S)	1000 (в пакете)
12001474	10-300мкл	Eppendorf, Gilson, BIOHIT Proline, Rainin pipet Lite(XLS), Dragonmed(S), Thermo Finnpiptetes(S)	96 (штатив-бокс)
12001465	100-1000мкл	Eppendorf, Gilson, BIOHIT Proline, Rainin pipet Lite(XLS), Dragonmed(S), Thermo Finnpiptetes(S)	1000 (в пакете)
12001476	100-1000мкл	Eppendorf, Gilson, BIOHIT Proline, Rainin pipet Lite(XLS), Dragonmed(S), Thermo Finnpiptetes(S)	96 (штатив-бокс)
Наконечники для дозаторов с фильтром в штативах и без штативов (Изделия медицинские вспомогательные для отбора и обработки биологических проб для лабораторных исследований) Производитель: Aptaca S.p. A., Италия РУ № ФСЗ 2011/09223 от 02.03.2020 г.			
12001443	0,1—10 мкл с делениями	Eppendorf Reference, Socorex (Acura), HTL, Nichiryo, Thermo Scientific Finnpiptette, Biohit old model, Jencons, Elkay, Brand	96 (в штатив-боксе)
12001411	2—20 мкл без делений	Finnpiptette, Ленпипет, Eppendorf, Gilson (Pipetman P), HTL (Discovery), Nichiryo, Hamilton	96 (в штатив-боксе)
12001450	2—100 мкл с делениями	Gilson, Eppendorf, Biohit, Finnpiptette, DSG, Nichiryo, Jencons, Elkay, Genex	96 (в штатив-боксе)
12001412	2—200 мкл без делений	Finnpiptette, Ленпипет, Gilson (Pipetman P), Biohit (Proline и M-Line одно- и многоканальные), Eppendorf (Research), Socorex (Acura), HTL (Discovery), Nichiryo, Volvac, Accumax, Rainin	96 (в штатив-боксе)
12001436	2—200 мкл с фаской	Finnpiptette, Ленпипет, Gilson (Pipetman P), Biohit (Proline и M-Line одно- и многоканальные), Eppendorf (Research), Socorex (Acura), HTL (Discovery), Nichiryo, Volvac, Accumax, Rainin	1000 (в пакете)
12001413	20—300 мкл, с делениями	Finnpiptette, Ленпипет, Biohit (Proline), Eppendorf, Gilson (Pipetman P), Brand (Transferpette), Socorex (Acura кроме многоканальных, Nichiryo, HTL (Discovery)	96 (в штатив-боксе)
12001410	50—1000 мкл без делений	Finnpiptette, Ленпипет, Biohit (Proline одно- и многоканальные), Gilson (Pipetman P), Eppendorf (Research), Socorex (Acura), HTL (Discovery, Labmate), Nichiryo, Volvac, Accumax, Rainin	96 (в штатив-боксе)
12001437	50—1000 мкл без делений	Finnpiptette, Ленпипет, Biohit (Proline одно- и многоканальные), Gilson (Pipetman P), Eppendorf (Research), Socorex (Acura), HTL (Discovery, Labmate), Nichiryo, Volvac, Accumax, Rainin	1000 (в пакете)
12001445	1000—5000 мкл без делений	Socorex (Acura), Biohit, Oxford and similar	50 (в штатив-боксе)
12001444	2000—10000 мкл без делений	Socorex (Acura & Calibra), HTL (Discovery DV10000, Thermo Scientific Finnpiptette	25 (в штатив-боксе)



Микропробирки стерильные (Р) с завинчивающейся крышкой, уплотнительным кольцом и делениями

РУ № ФСЗ 2011/09223 от 02.03.2020 г.

Предназначены для взятия микропроб крови и других биологических жидкостей, их хранения при температуре -90°C и транспортировки в медицинское учреждение. Имеют уплотнительное кольцо. Кольцо сделано из термопластичного синтетического каучука. Сертифицированы на отсутствие ДНК-аз, РНК-аз и пирогенов. Изготовлены из полипропилена.

№ п/п	Артикул	Наименование/емкость	Цена деления, мл	Диаметр, мм	Высота, мм	Уп., шт.
1	11005526	0,5 мл, без делений	-	$8\pm 0,1$	$46,7\pm 1,0$	500
2	11005509	1,5 мл	0,1	$10,3\pm 0,1$	$46,7\pm 1,0$	500
3	11005520	1,5 мл, с основанием	0,1	$10,2\pm 0,1$	$47,3\pm 1,0$	500
4	11005522	2 мл	0,25	$10,1\pm 0,1$	$46,9\pm 1,0$	500
5	11005523	2 мл, с основанием	0,1	$10,0\pm 0,1$	$47,3\pm 1,0$	500

Производитель: Aptaca S.p. A., Италия

167



Пипетки серологические стерильные (Р)

РУ № ФСЗ 2012/12495 от 02.06.2020 г.

Изготовлены из кристаллического полистирола. Стерилизованы гамма-излучением. Цветовая маркировка кодирует соответствующий номинальный объем согласно международным стандартам. Пипетки апиrogenны, не обладают гемолитическим и цитотоксическим действиями. Сертифицированы на отсутствие ДНК-аз, РНК-аз и пирогенов. Градуировка на пипетки нанесена устойчивой к истиранию черной краской. Пипетки всех номиналов имеют отрицательную шкалу переполнения, продолжающую основную шкалу.

Индивидуальная упаковка.

Артикул	Наименование, мл	Цена деления, мл	Цветовая маркировка	Наруж. диам., мм	Внутр. диам. носика, мм	Длина, мм	Уп., шт.
11000940	1	0,01	желтый	$4,5\pm 0,1$	$2,45\pm 0,35$	$268,5\pm 2,0$	500
11000941	2	0,02	зеленый	$6,3\pm 0,1$	$2,93\pm 0,35$	$272\pm 2,0$	500
11000942	5	0,1	синий	$8,2\pm 0,1$	$2,5\pm 0,3$	$341\pm 2,0$	200
11000943	10	0,1	оранжевый	$10,96\pm 0,2$	$2,95\pm 0,3$	$303,4\pm 2,0$	200
11000944	25	0,2	красный	$15,1\pm 0,1$	$5,0\pm 0,5$	$308,5\pm 2,0$	150
11000945	50	0,5	сиреневый	$18,4\pm 0,1$	$5,8\pm 0,6$	$346,6\pm 2,0$	100
11000946	100	1,0	розовый	$24,3\pm 0,1$	$5,9\pm 0,6$	$346,8\pm 2,0$	50

Производитель: Guangzhou Jet Bio-Filtration Co., Ltd., Китай

Планшеты

РУ № ФСЗ 2012/12495 от 02.06.2020 г.

Сертифицированы на отсутствие ДНК-аз, РНК-аз и пирогенов. Изготовлены из полистирола.

Артикул	Характеристика	Размеры, мм
12002715	Иммунологический «П-форма», высокое связывание, 12 стрипов по 8 лунок	(127,6x85,3x14,35)±0,5
12002734	Для культивирования клеток «П-форма», стерильн., необработан.	(127,6x85,3x14,35)±0,5

Производитель: Guangzhou Jet Bio-Filtration Co., Ltd., Китай

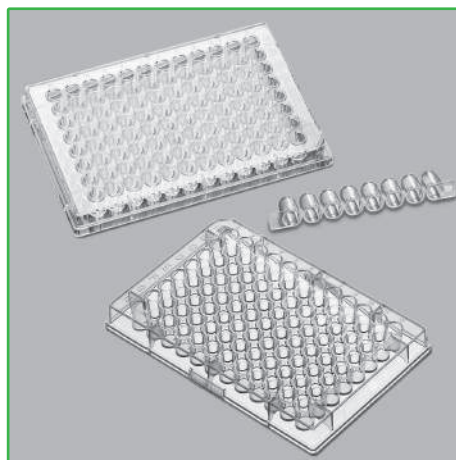

Пробирки конические с винтовой крышкой и делениями

РУ № ФСЗ 2012/12495 от 02.06.2020 г.

Предназначены для центрифугирования и хранения биологических и иных жидкостей. Сертифицированы на отсутствие ДНК-аз, РНК-аз и пирогенов. Стерильные (Р). Изготовлены из полипропилена. Упаковка 25 шт.



№ п/п	Артикул	Наименование/емкость	Цена деления, мл	Диаметр, мм	Высота, мм
1	11005547	15 мл	0,5	17±0,1	120±1,0
2	11005548	50 мл	2,5	30±0,1	114±1,0
3	11005549	50 мл, с основанием	2,5	30±0,1	116,5±1,0

Производитель: Guangzhou Jet Bio-Filtration Co., Ltd., Китай

Чашки Петри микробиологические стерильные (Р)

РУ № ФСЗ 2012/12495 от 02.06.2020 г.

Предназначены для посева микроорганизмов на культуральной среде. Односекционные, вентилируемые. Диаметр основания, мм - 90. Высота, мм - 15. Сертифицированы на отсутствие ДНК-аз, РНК-аз и пирогенов. Изготовлены из оптического полистирола. Упаковка 20 шт.

Артикул 11000259

Производитель: Guangzhou Jet Bio-Filtration Co., Ltd., Китай

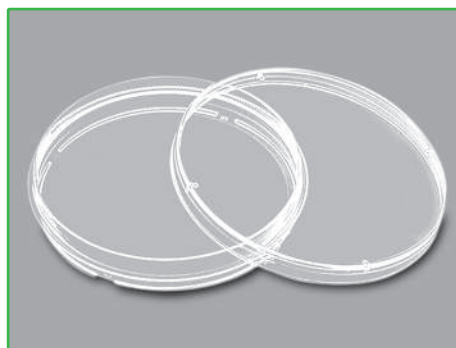

МЕРНАЯ ПОСУДА 1 КЛАССА ТОЧНОСТИ



МЕРНАЯ ПОСУДА 1 КЛАССА ТОЧНОСТИ

Колбы мерные

ГОСТ 1770–74

Тип 1

 Класс точности 1

Н — «наливные», вымеряемые «по наполнению»

Предназначены для отмеривания жидкостей и приготовления растворов. Изготовлены из химико-лабораторного стекла*. Пробки можно приобрести дополнительно (стр. 30, 85, 113-115).

Производитель: ООО «МиниМедПром», Россия



1. Колбы мерные (исполнение 1)

Артикул	Наименование	Номинальная вместимость, мл	Допустимая погрешность, мл	Диаметр горловины, мм	Диаметр шара, мм	Высота, мм	Совместимые пробки, артикул
10001100	1–10–1	10	± 0,025	от 6 до 8	27	90	12002952
10001101	1–25–1	25	± 0,04	от 8 до 10	40	110	12002952
10001102	1–50–1	50	± 0,06	от 10 до 12	50	140	12002908
10001103	1–100–1	100	± 0,10	от 12 до 14	60	170	12002909, 12002773
10001177	1–200–1	200	± 0,15	от 14 до 17	75	210	12002910, 12002778
10001104	1–250–1	250	± 0,15	от 14 до 17	80	220	12002910, 12002778
10001105	1–500–1	500	± 0,25	от 17 до 21	100	260	12002911, 12002778
10001106	1–1000–1	1000	± 0,40	от 21 до 25	125	300	12002929, 12002779
10001107	1–2000–1	2000	± 0,60	от 25 до 30	160	370	12002929, 12002780

2. Колбы мерные с шлифованной пробкой (исполнение 2)

Артикул	Наименование	Номинальная вместимость, мл	Допустимая погрешность, мл	Конус, мм	Диаметр шара, мм	Высота, мм	Совместимые пробки, артикул
10001160	2–10–1	10	± 0,025	7/16	27	90	12002960
10001161	2–25–1	25	± 0,04	10/19	40	110	12002921
10001162	2–50–1	50	± 0,06	10/19	50	140	12002921
10001163	2–100–1	100	± 0,10	10/19	60	170	12002921
10001164	2–200–1	200	± 0,15	14/23	75	210	12002923
10001165	2–250–1	250	± 0,15	14/23	80	220	12002923
10001166	2–500–1	500	± 0,25	14/23	100	260	12002923
10001167	2–1000–1	1000	± 0,40	19/26	125	300	12002925
10001168	2–2000–1	2000	± 0,60	29/32	160	370	12002993, 12002926

3. Колбы мерные с пластмассовой пробкой (исполнение 2а)

Артикул	Наименование	Номинальная вместимость, мл	Допустимая погрешность, мл	Пробка, мм	Диаметр шара, мм	Высота, мм	Совместимые пробки, артикул
10001196	2а-10-1	10	± 0,025	7/16	27	90	12002918
10001115	2а-25-1	25	± 0,04	10/19	40	110	12002935
10001116	2а-50-1	50	± 0,06	10/19	50	140	12002935
10001114	2а-100-1	100	± 0,10	10/19	60	170	12002935
10001118	2а-200-1	200	± 0,15	14/23	75	210	12002922
10001119	2а-250-1	250	± 0,15	14/23	80	220	12002922
10001120	2а-500-1	500	± 0,25	14/23	100	260	12002922
10001121	2а-1000-1	1000	± 0,40	19/26	125	300	12002924
10001122	2а-2000-1	2000	± 0,60	29/32	160	370	12002930

Пипетки градуированные

ГОСТ 29227-91



0 – «отливные», вымеряемые «на слив»

Предназначены для отмеривания необходимого объема жидкости.

Изготовлены из химико- лабораторного стекла*.

Градуировка и оцифровка пипеток 1 класса

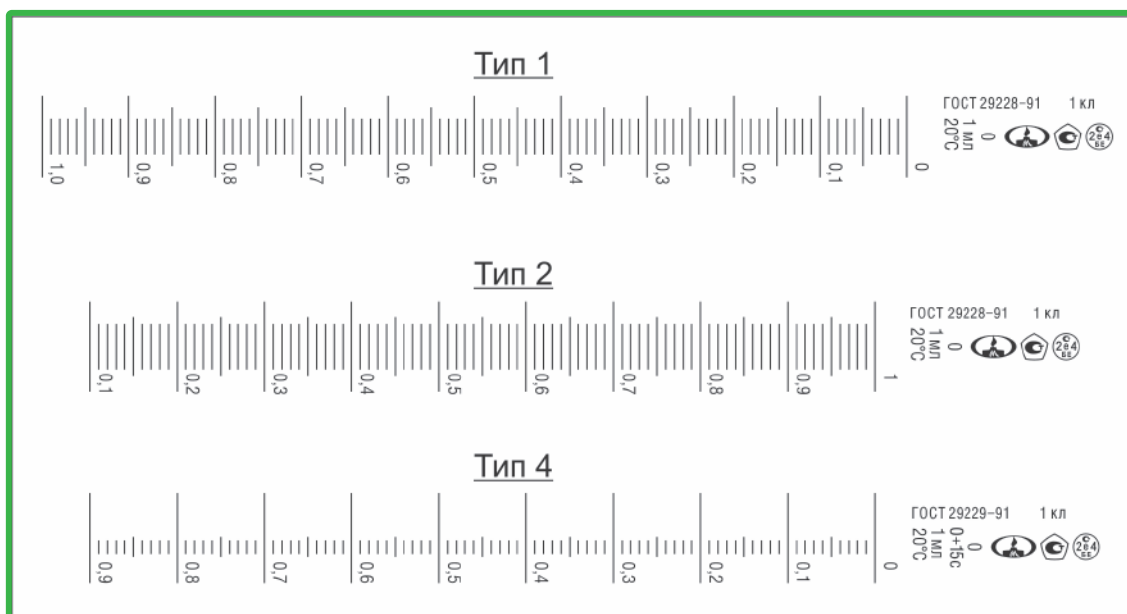

Технические характеристики пипеток

Артикул	Наименование	Номинальный объём, мл	Цветовая маркировка, мл	Допустимая погрешность, мл	Цена деления, мл
ТИП 1 (ГОСТ 29228)					
(пипетки данного типа вымеряются на слив жидкости от верхней нулевой отметки до любой отметки)					
10008050	1-1-1-1	1,0	желтая	± 0,006	0,01
10008051	1-1-1-2	2,0	черная	± 0,01	0,02
10008052	1-2-1-5	5,0	красная	± 0,03	0,05
10008053	1-2-1-10	10,0	оранжевая	± 0,05	0,1
10008054	1-2-1-25	25,0	белая	± 0,1	0,2
ТИП 2 (ГОСТ 29228)					
(пипетки данного типа вымеряются на слив жидкости от любой отметки до сливного кончика)					
10008021	2-1-1-1	1,0	желтая	± 0,006	0,01
10008022	2-1-1-2	2,0	черная	± 0,01	0,02
10008026	2-2-1-5	5,0	красная	± 0,03	0,05
10008024	2-2-1-10	10,0	оранжевая	± 0,05	0,1
10008025	2-2-1-25	25,0	белая	± 0,1	0,2
ТИП 4 (ГОСТ 29229)					
(пипетки данного типа вымеряются на слив жидкости от верхней нулевой отметки до любой отметки, время ожидания - 15 с)					
10008041	4-1-1-1	1,0	желтая	± 0,006	0,01
10008042	4-1-1-2	2,0	черная	± 0,01	0,02
10008043	4-2-1-5	5,0	красная	± 0,03	0,05
10008044	4-2-1-10	10,0	оранжевая	± 0,05	0,1
10008045	4-2-1-25	25,0	белая	± 0,1	0,2

Производитель: ООО «МиниМедПром», Россия

Цилиндры

ГОСТ 1770-74

 Класс точности 1

Н — «наливные», вымеряемые «по наполнению». Разработаны для отмеривания жидкостей. Изготовлены из химико-лабораторного стекла*.

Производитель: ООО «МиниМедПром», Россия



1. Цилиндры мерные с носиком на стеклянном основании (исполнение 1)

Артикул	Наименование	Вместимость, см ³	Допустимая погр., см ³	Цена деления, см ³	Высота не более, мм
10001171	1-10-1	10	± 0,10	0,2	140
10001172	1-25-1	25	± 0,25	0,5	170
10001173	1-50-1	50	± 0,25	1,0	200
10001174	1-100-1	100	± 0,50	1,0	260
10001175	1-250-1	250	± 1,25	2,0	335
10001176	1-500-1	500	± 2,50	5,0	390
10001169	1-1000-1	1000	± 5,00	10,0	470
10001170	1-2000-1	2000	± 10,00	20,0	570

2. Цилиндры мерные на стеклянном основании с пришлифованной пробкой (исполнение 2)

Артикул	Наименование	Вместимость, см ³	Допустимая погр., см ³	Цена деления, см ³	Высота не более, мм	Конус, мм
10001180	2-10-1	10	± 0,10	0,2	140	10/19
10001181	2-25-1	25	± 0,25	0,5	170	14/23
10001182	2-50-1	50	± 0,25	1,0	200	19/26
10001183	2-100-1	100	± 0,50	1,0	260	24/29
10001184	2-250-1	250	± 1,25	2,0	335	29/32
10001185	2-500-1	500	± 2,50	5,0	390	29/32
10001186	2-1000-1	1000	± 5,00	10,0	470	45/40
10001187	2-2000-1	2000	± 10,00	20,0	570	45/40

3. Цилиндры мерные с носиком на пластмассовом основании (исполнение 3)

Артикул	Наименование	Вместимость, см ³	Допустимая погр., см ³	Цена деления, см ³	Высота не более, мм
10004621	3-25-1	25	± 0,25	0,5	170
10004620	3-50-1	50	± 0,25	1,0	200
10004622	3-100-1	100	± 0,50	1,0	260
10004623	3-250-1	250	± 1,25	2,0	335

ПРИПОЖЕНИЯ И УКАЗАТЕЛИ



Материалы, используемые при производстве лабораторных принадлежностей

Акрилонитрилбутадиенстирол (АБС) — ударопрочный материал на основе сополимера акрилонитрила с бутадиеном и стиролом.

Армлен — модифицированный полипропилен.

Бакелит — продукт поликонденсации фенола с формальдегидом в присутствии щелочного катализатора (фенолформальдегидная смола).

Неопрен — разновидность синтетического каучука, хлоропреновый каучук. Водонепроницаем, эластичен.

Перфторалкоксидные полимеры (ПФА) — сополимеры, перерабатываемые в расплаве, обладающие основной молекулярной цепью ПТФЭ с полностью фторированными алкоксильными боковыми группами. Максимальная рабочая температура изделия из данного материала 240°C (t° плавления 280°C).

Поливинилхлорид (ПВХ) — бесцветная, прозрачная пластмасса, термопластичный полимер винилхлорида.

Поликарбонат (ПК) — термопластичный, прочный, легкий, оптически прозрачный, пластичный, морозостойкий полимер. Является хорошим диэлектриком и очень долговечный.

Полиметилметакрилат (ПММА) — синтетический полимер метилметакрилата, термопластичный прозрачный пластик, известный под названием акриловое стекло, акрил.

Полиметилпентен (ПМП) — сополимер метилпентена. Данный материал характеризуется хорошей химической стойкостью, отличной прозрачностью и глянцем, его можно экструдировать и перерабатывать литьем под давлением.

Полиоксиметилен (ПОМ) — сополимер с оптимальным сочетанием прочности, твердости и сопротивления к износу. Он обладает очень небольшим влагопоглощением, не содержит пор, легко обрабатывается механическими методами обработки.

Полипропилен (ПП) — термопластичный материал, по прозрачности уступает полистиролу. Для полипропилена характерны высокая ударная прочность, высокая стойкость к многократным изгибам, низкая паро- и газопроницаемость. Полипропилен - хороший диэлектрик, плохо проводит тепло. Физиологически безвреден.

Полистирол (ПС) — термопластичный материал, в некоторых случаях служит альтернативой стеклу, физиологически безвреден.

Политетрафторэтилен (ПТФЭ, фторопласт) — особая пластмасса, которая обладает высокой степенью химической стойкости, оставаясь эластичным в диапазоне температур от -70°C до +270°C. Термостойкий электроизоляционный материал.

Полиэтилен (ПЭ) — термопластичный, непрозрачный материал, сочетает высокую прочность при растяжении с эластичностью. Нетоксичен.

Полиэтилентерефталат (ПЭТФ) — термопластичный полиэфир терефталевой кислоты и этиленгликоля. Обладает хорошей прозрачностью, высокой прочностью, хорошей пластичностью, химической стойкостью. Физиологически инертен.

Силумин — сплав на основе алюминия и кремния. Большую часть, а именно около 90%, сплава составляет алюминий, остальную часть – кремний.

Основные марки стекла, используемые при производстве

* Изделия должны быть изготовлены из химико-лабораторного стекла по ГОСТ 21400-75, медицинского стекла по ГОСТ 19808-86 или из другого стекла, по физико-химическим свойствам соответствующего стеклу по ГОСТ 21400-75.

Физико-химические характеристики	Значение
Марка ТС (термически стойкое стекло) по ГОСТ 21400-75	
Средний коэффициент линейного теплового расширения в интервале температур от 20 до 300°C, $\alpha \cdot 10^{-7}$ град ⁻¹	33±1,0
Кислотная устойчивость	1 класс
Щелочная устойчивость	2 класс
Термическая стойкость, °C, не менее	250
Марка НС (нейтральное стекло) по ГОСТ 19808-86	
Средний коэффициент линейного теплового расширения в интервале температур от 20 до 400°C, $\alpha \cdot 10^{-7}$ град ⁻¹	68-72
Щелочная устойчивость	2 класс
Термическая стойкость, °C, не менее	150

Сокращения и температурная стойкость пластиковых материалов

Химическое название	Сокращения	Автокла- вирование**	Допустимый диапазон температур, °С	
			от	до
Акрилонитринбутадиенстирол	АБС	нет	-40	+85 (+100)*
Перфторалкокси-соединения	ПФА	да	-200	+260
Поливинилхлорид	ПВХ	нет	-20	+80
Поликарбонат	ПК	да	-100	+135 (+140)
Полиметилметакрилат	ПММА	нет	-40	+85 (+90)
Полиметилпентен	ПМП/ТПХ	да	0	+120 (+180)
Полиоксиметилен	ПОМ	да	-40	+90 (+110)
Полипропилен	ПП	да	-10	+120 (+140)
Полистирол	ПС	нет	-10	+70 (+80)
Политетрафторэтилен	ПТФЭ	да	-200	+260
Полиэтилен	ПЭ	нет	-40	+80 (+90)
Полиэтилен низкого давления (высокой плотности)	ПЭНД (ПЭВП)	нет	-50	+80 (+120)
Полиэтилен высокого давления (низкой плотности)	ПЭВД (ПЭНП)	нет	-50	+75 (+90)
Полиэтилентерефталат	ПЭТФ	да	-50	+130
Силиконовый каучук	СИ	да	-50	+180 (+250)

* - температура краткосрочного нагревания ** - температура +121°С 20 минут

Химическая устойчивость

175

Свойства	Полистирол (ПС)	Полиэтилен высокого давления (ПЭВД)	Полиэтилен низкого давления (ПЭНД)	Полипропилен (ПП)	Акрилонитринбутадиенстирол (АБС)	Поливинилхлорид (ПВХ)	Поликарбонат (ПК)	Полиметилметакрилат (ПММА)	Политетрафторэтилен (ПТФЭ)	Полиэтилентерефталат (ПЭТФ)
Масла	хор.	хор.	хор.	хор.	хор.	хор.	хор.	индивид.	хор.	хор.
Кислоты	низкая	хор.	хор.	хор.	хор.	хор.	хор. (разбав. кислоты)	хор. (разбав. кислоты)	хор.	хор. (разбав. кислоты)
Другие окислители	индивид.	огранич.	огранич.	огранич.	—	—	хор. (разбав. кислоты)	хор. (разбав. кислоты)	хор.	хор. (разбав. кислоты)
Спирты	хор.	хор.	хор.	хор.	хор.	хор.	хор.	хор.	хор.	хор.
Основания	хор.	хор.	хор.	хор.	хор.	хор.	низкая	хор. (разбав. щелочи)	хор.	хор. (разбав. щелочи)
Кетоны	низкая	огранич.	огранич.	огранич.	низкая	низкая	огранич.	огранич.	хор.	—
Эфиры	низкая	огранич.	огранич.	огранич.	низкая	низкая	огранич.	огранич.	хор.	хор.
Жиры	хор.	хор.	хор.	хор.	хор.	хор.	хор.	хор.	хор.	хор.
Ароматические у/в	низкая	хор.	огранич.	хор.	низкая	низкая	огранич.	огранич.	хор.	низкая
Хлорированные у/в	индивид.	огранич.	огранич.	индивид.	низкая	низкая	огранич.	огранич.	низкая	низкая
Галогенированные у/в	низкая	огранич.	огранич.	огранич.	низкая	низкая	огранич.	огранич.	низкая	низкая
Сu, Mn, Co	индивид.	индивид.	индивид.	огранич.	—	—	хор.	индивид.	—	—

Лабораторные стеклянные и пластмассовые принадлежности, используемые для анализа на микропримеси, нужно замачивать в 1Н соляной кислоте (HCL, «ХЧ») не более 6 часов и затем смывать дистиллированной водой, чтобы исключить загрязнение катионами или анионами.

Никогда не пользуйтесь очищающими порошками или абразивными губками для очистки пластиковых изделий. Не мойте изделия из поликарбоната щелочными средствами.

Стерильно (Р) — стерилизация с использованием радиационного метода.

Стерильно (ЭО) — стерилизация с использованием газового метода (этилен-оксид).

Алфавитный указатель

Аквадистилляторы	130
Аппарат Кьельдаля на шлифах	27
Аптечка первой помощи (автомобильная)	159
Ареометры	3
Баллоны для отбора проб газов	105
Баня водяная для подогрева жиромеров	130
Баня комбинированная лабораторная (БКЛ)	131
Баня лабораторная одноместная	131
Баня песочная	131
Банки лабораторные стеклянные	4
Банка для реактивов, 100 мл	3
Банки пластиковые широкогорлые для реактивов с делениями	46
Бахилы медицинские одноразовые	159
Бинты марлевые	159
Боек для ампул фиксанала	4
Бумага фильтровальная	105
Бумага-крафт	105
Бусы (стеклошарики)	4
Бутирометры	5
Бутылка для промывки глаз	49
Бутылки пластиковые узкогорлые градуированные	46
Бутылки-дозаторы	48
Бутылки стеклянные для крови	5
Бутылка стеклянная для реактивов узкогорлая	5
Бутыли с тубусом Вульфа (склянка-аспиратор с краном)	5
Бутыли толстостенные с завинчивающейся крышкой и ручкой	47
Бюретки (без крана, с оливой; с одноходовым краном)	6
Бюретки с боковым краном и резервуаром (микробюретки)	7
Ванночки пластиковые для многоканальных дозаторов	50
Вата медицинская	160
Воронки Бюхнера фарфоровые	99
Воронки делительные грушевидные (с делениями и без)	8
Воронки делительные цилиндрические (с делениями и без)	9
Воронки стеклянные лабораторные	7
Воронки пластиковые (лабораторные; с ребрами; для порошков)	49
Вставки к эксикаторам фарфоровые	99
Гигрометры психрометрические	132
Груши резиновые	106
Держатели для воронок	50
Держатели игл полипропиленовые	157
Дозатор к прибору для отмеривания серной кислоты	27
Дозатор к прибору Флоринского	8
Емкости для взвешивания	50
Емкости пластиковые для общелабораторного применения	48
Емкости с крышками для окраски препаратов на стеклах	10
Емкость для хранения термометров	51
Емкости пластиковые с краном, завинчивающейся крышкой и ручкой	47
Ерши лабораторные	107
Жгут	157

Зажимы для бюреток	51
Зажимы для конических переходников	51
Зажимы (Мора; пробирочный; винтовой Гофмана)	107
Иглы медицинские для взятия крови	156
Индикаторная бумага универсальная	108
Камера пластиковая для подсчета клеток в диагностических образцах мочи	52
Камера для счета форменных элементов крови (Камера Горяева)	11
Капельницы стеклянные	12
Капельницы пластиковые	52
Капилляры стеклянные	11
Каплеуловители (насадки Кьельдаля)	13
Карандаш по стеклу.....	108
Кастрюли фарфоровые	99
Ковши пластиковые	53
Колбы Бунзена (с тубусом) с цилиндрической горловиной; со шлифом	13
Колбы пластиковые конические с делениями	53
Колбы конические со шкалой (с цилиндрической горловиной; со шлифом)	14
Колбы круглодонные (с 2-мя; с 3-мя горловинами)	16
Колбы круглодонные (с цилиндрической горловиной; со шлифом)	15
Колбы Кьельдаля (с цилиндрической горловиной; со шлифом)	17
Колбы мерные пластиковые с пробкой	53
Колбы мерные стеклянные 1 класса точности	170
Колбы мерные стеклянные 2 класса точности	18
Колбы плоскодонные (с цилиндрической горловиной; со шлифом)	19
Колбы Энглера	20
Колпачки алюминиевые	108
Комплекты для окраски микропрепаратов («UNO», «DUE»)	54
Контейнер для переноса баночек	55
Контейнеры полимерные для дезинфекции предстерилизационной обработки медицинских изделий	56
Контейнеры для сбора суточной мочи	57
Контейнер одноразовый медицинский полимерный (с завинчивающейся крышкой и ложкой)	57
Контейнеры с держателем для переноса мочи в вакуумную пробирку	58
Контейнеры для утилизации игл и других отходов	55
Контейнеры для лабораторных исследований	59
Контейнер (ящик) защитный	108
Контейнеры лабораторные для взятия проб (нестерильные; стерильные)	58
Контейнеры для отбора, транспортировки и хранения биологических материалов.....	59
Корзины пластиковые для транспортировки бутылок	60
Кран пластиковый для бутылей	47
Кран для склянки-аспиратора	6
Краситель Азур-Эозин по Романовскому «МиниМед-Р»	141
Краситель-фиксатор эозин метиленовый синий по Май-Грюнвальду «МиниМед-М-Г»	142
Краситель-фиксатор Эозин метиленовый синий типа Лейшмана «МиниМед-Л»	142
Крафт-пакеты	109
Крафт-пакеты с самоклеющимся клапаном	109
Криопробирки	83
Кружки фарфоровые с носиком	100
Крышка к иммунологическим планшетам	75
Крышка к спектрофотометрическим кюветам 10x10 мм	61
Крышка металлическая для лотков ЛМПу	110
Крышки фарфоровые к тиглям	103
Крышки стеклянные к эксикаторам	44
Кювета фотометрическая для билирубинометра «БИЛИМЕТ».....	20

Кюветы (емкости) пластиковые для окраски микропрепаратов	61
Кюветы пластиковые для спектрофотометрии	62,117
Кюветы стеклянные для спектрофотометрии	21
Кюветы для фотометрии	21
Ланцеты одноразовые	157
Лодочка фарфоровая зольности №2	100
Лодочки фарфоровые для сжигания	100
Ложка металлическая для сжигания	109
Ложки фарфоровые	100
Лопаточка стеклянная	22
Лоток металлический для дезинфекции пипеток	109
Лотки металлические медицинские	110
Лотки пластиковые	62-63
Лупа асферическая	132
Лупа измерительная	132
Магниты для магнитной мешалки	110
Марля медицинская	160
Маркер перманентный	121
Мензурки	22
Микропробирки для криохранения стерильные	164
Микропробирки стерильные с завинчивающейся крышкой	167
Микропробирки (тип Эппендорф).....	165
Микропробирки (системы для взятия крови).....	84
Набор калибров для определения диаметра трубок	64
Набор реагентов «Калия теллурид водный, раствор 2%»	143
Набор реагентов для контроля качества предстерилизационной очистки изделий медицинского назначения (Азопирам-МиниМед)	143
Набор реагентов «Масло иммерсионное»	143
Наконечники для дозаторов универсальные	64-65, 166
Очки защитные ОЧК 304	160
Очки защитные ЭПГ-«ЕЛАТ»	160
Пакеты двойные типа «кенгуру» для образцов	66
Пакеты для автоклавирования биологических материалов полипропиленовые	66
Пакеты сбора и утилизации медицинских отходов	67
Палочка для извлечения магнитов	110
Палочка пластиковая для отделения и удаления сгустка	68
Палочка для перемешивания	68
Палочка стеклянная	22
Панель пластиковая для сушки лабораторной посуды	87
Панель для сушки лабораторной посуды	119
Парафильм	111
Парафин-парапласт «Normal»	111
Пергамент листовой марки «Б»	105
Переходники пластиковые для трубок	69
Перчатки в ассортименте	161-162
Пестики фарфоровые	101
Песок кварцевый	131
Петлержатель для микробиологических петель	112
Петли микробиологические нестерильные.....	112
Петли пластиковые стерильные	70
Петли алюминиевые ректальные нестерильные	112
Петли пластиковые ректальные прямые нестерильные.....	68

Пикнометры с одной меткой	23
Пинцеты анатомические общего назначения.....	111
Пинцеты пластиковые	71
Пипетаторы поршневые (насадки на мерные пипетки)	133
Пипетка к СОЭ-метру ПС/СОЭ-0,1 (Панченкова)	23
Пипетки прямые (типа САЛИ ППС-01-20)	24
Пипетки Пастера стеклянные	26
Пипетка офтальмологическая в футляре	26
Пипетки градуированные 1 класса точности	25
Пипетки градуированные 2 класса точности	171
Пипетки пластиковые для переноса жидкости (Пастера)	72
Пипетки вместимости к дозатору Флоринского	26
Пипетки с расширением и одной меткой (Мора)	24
Пипетки серологические стерильные	73, 167
Планшеты (иммунологические, культуральные).....	75, 168
Планшеты для лабораторных исследований	168
Планшеты для определения групп крови.....	74
Планшеты для предметных стекол	74
Пластины для хроматографии	133
Пластина с луночками для серологических реакций	71
Плитка электрическая	131, 134
Подающее устройство для предметных стекол	75
Подставка для круглодонных колб	74
Полислайд	84, 136, 141
Прибор рН-метр 150 МИ	135
Прибор СОЭ-метр ПР-3 (комплект №1 и №2)	134
Прибор Флоринского	27, 137
Прибор для отмеривания серной кислоты	27
Прибор окраски мазков - автоматический портативный «ПРОС-АП» - 01 МиниМед	136
Принадлежности для забора крови	156
Прихватка для горячих предметов	109
Пробирки вакуумные в ассортименте	148-155
Пробирка 6 мл из боросиликатного стекла	27
Пробирки 12 мл с делениями	81
Пробирка с антикоагулянтом и градуированной пипеткой для дозирования биологических жидкостей	79
Пробирки с КЗ-ЭДТА для взятия капиллярной крови	80
Пробирки пластиковые конические центрифужные	76-77, 168
Пробирки стеклянные лабораторные (мерные; центрифужные; биологические; химические; биохимические; серологические; Видаля; Флоринского; Уленгута)	28-30
Пробирки микроцентрифужные (тип Эппендорф)	78-79, 118, 165
Пробирки полимерные конические с винтовой крышкой	168
Пробирки стеклянные с винтовой крышкой	30
Пробирки с КЗ-ЭДТА для венозной крови	80
Пробирки с цитратом натрия (для коагулогических реакций) 3,8%	80
Пробирки пластиковые цилиндрические без делений и пробки	81
Пробирки пластиковые цилиндрические с винтовой крышкой	83
Пробирки пластиковые цилиндрические с винтовой крышкой и юбкой устойчивости	83
Пробирки пластиковые цилиндрические с навинчивающейся крышкой или пробкой	82
Пробирки пластиковые цилиндрические с 2-х позиционной пробкой	80
Пробирки пластиковые цилиндрические с крышкой.....	81
Пробки стеклянные со шлифами по ГОСТ 8682-93	30
Пробки пластиковые для пробирок	84
Пробки пластиковые (с конусом и мембранные)	85
Пробки (резиновые, силиконовые, целлюлозные, ватно-марлевые)	113-115
Промывалки	85

Секундомеры	137
Системы для взятия крови с КЗ-ЭДТА и капилляром.....	84
Скарификатор-копье	115, 157
Скальпель брюшистый	115
Склянки для инкубации при определении БПК	30
Склянки лабораторные	31
Склянки Дрекселя	30
Сосуды для музейных препаратов	32
Спиртовки лабораторные (СЛ-1; СЛ-1-1; СЛ-1-М-Т; СЛ-2)	32
Спринцовки (пластизольные; резиновые)	116
Стаканчики пластиковые для взвешивания (бюксы)	85
Стаканчики стеклянные для взвешивания (бюксы)	34
Стакан низкий 30 мл	86
Стаканы пластиковые с градуировкой (с ручкой, без ручки)	86
Стаканы стеклянные (высокие, В; низкие, Н)	33
Стаканы фарфоровые	102
Стекла для микропрепаратов (покрывные; предметные; часовые; с лунками)	34-38
Ступки стеклянные с пестиком	38
Ступки фарфоровые и пестики	101
Счетная камера с сеткой Фукса-Розенталя	10
Счетчик лабораторный С-5	134
Таймеры со звуковым сигналом	138
Тампонодержатели нестерильные	118
Тампон-зонды стерильные и нестерильные	116-117
Тампон-зонды с пробиркой и транспортной средой.....	119-120
Термометры	120
Тест-полоски «Биоскан»	121
Тигли фарфоровые	102
Трубки медицинские (резиновые (дренажные и соединительные); силиконовые)	122-123
«Укладка» для лаборанта	123
Укладка-контейнер полимерный для доставки проб биологического материала в пробирках и флаконах	124
Укладка-контейнер для транспортировки пробирок	87
Фильтры	124-125
Фитиль для спиртовок	125
Флаконы для лекарственных средств	38
Химические реактивы	144-145
Холодильники (с прямой трубкой; спиральные; шариковые)	39
Центрифуга лабораторная медицинская Liston C2204 Classic	138
Цилиндр для хранения пипеток	87
Цилиндры пластиковые	88
Цилиндры стеклянные 1 класса точности.....	172
Цилиндры стеклянные 2 класса точности.....	40-41
Цилиндры стеклянные для ареометров	3
Часы песочные	41
Часы настольные процедурные со звуковым сигналом ПЧ-3	139
Часы электронные DSZ-2	139
Чаши стеклянные выпарительные	42
Чаши фарфоровые для выпаривания	103
Чаши кристаллизационные	42
Чашка Петри пластиковая диаметром 90 мм многоразовая	88

Чашки стеклянные микробиологические (ЧМ)	42
Чашки пластиковые Петри	89,118
Чашка Петри микробиологическая	168
Шапочка-берет «Шарлотта»	162
Шпатели фарфоровые	103
Шпатели деревянные стерильные	125
Шпатель алюминиевый бактериологический Дригальского	125
Шпатель двухсторонний для оттеснения языка	125
Шпатель стеклянный L-форма нестерильный	43
Шпатели пластиковые	90
Шприцы инъекционные однократного применения с иглами стерильные	126
Штатив для кювет 10x10 мм, 12 гнезд.....	91
Штатив для пробирок диаметром 10-18 мм с силиконовыми фиксаторами	93
Штатив для пробирок универсальный диаметром 30 мм, 18 гнезд	93
Штативы медицинские полимерные (Z-образные)	94
Штатив металлический для чашек Петри на 54 места	126
Штатив лабораторный для фронтальных работ ШФР-ММ с комплектующими	127
Штатив на 10 мест для пробирок СОЭ	79
Штатив универсальный (гнезда от 6 до 30 мм)	93
Штатив-бокс (для криопробирок 2 мл)	90
Штатив-боксы для предметных стекол.....	91
Штатив-боксы для хранения предметных стекол	91
Штатив-боксы для пробирок Эппендорфа	92
Штатив-рамки стальные для окраски микропрепаратов	126
Штативы алюминиевые для пробирок и контейнеров	128
Штатив для пробирок, 40 гнезд	91
Штативы для пробирок универсальные	96
Штатив медицинский полимерный для пробирок и криопробирок ШПК-64	93
Штативы для микропрепаратов на предметных стеклах	94
Штативы-боксы для наконечников	96
Штативы для пипеток	95
Штативы для пробирок 15 и 50 мл	96
Штативы лабораторные полимерные для пробирок ШЛПП	94
Штатив для пробирок универсальный ШПУ-«КРОНТ»	95
Щетка пластиковая в блистерной упаковке	97,162
Щетка на деревянном основании	128,162
Щиток для лица	162
Щиток-маска	162
Эксикаторы стеклянные	44
Элементы соединительные.....	43
Ящик полипропиленовый	97

Артикулярный указатель

100000016	100005357	1000092116
100000026	100006118, 26	1000092216
100000036	1000061327	1000092316
100000046	1000080014	1000092416
100000237	1000081114	1000092516
100000247	1000081214	1000092615
100000257	1000082014	1000092715
100000266	1000082114	1000093016
100000276	1000082214	1000093116
100000286	1000082414	1000093216
100000296	1000082514	1000093316
100003018	1000082714	1000093416
100003028	1000083014	1000093516
100003038	1000083114	100010005
100003049	1000083214	10001100170
100003059	1000083314	10001101170
100003069	1000083414	10001102170
100003079	1000083514	10001103170
100003089	1000083614	10001104170
100003119	1000083714	10001105170
100003129	1000083814	10001106170
100003139	1000083914	10001107170
100003288	1000084014	1000110818
100003298	1000084414	1000110918
100004018	1000084514	1000111018
100004028	1000090115	1000111118
100004038	1000090215	1000111218
100004048	1000090315	1000111318
100004519	1000090615	10001114170
100004529	1000090915	10001115170
100004539	1000091015	10001116170
100004549	1000091115	10001118170
100005027	1000091215	10001119170
100005067	1000091515	10001120170
100005077	1000091615	10001121170
100005087	1000091715	10001122170
100005097	1000091815	1000112318
100005117	1000091915	1000112418
100005157	1000092015	1000112518

10001126	18	10001182	172	10001809	24
10001127	18	10001183	172	10001901	24
10001128	18	10001184	172	10002001	23
10001129	18	10001185	172	10002200	29
10001130	18	10001186	172	10002201	29
10001131	18	10001187	172	10002202	29
10001132	18	10001196	170	10002204	29
10001133	18	10001205	18	10002305	29
10001134	18	10001209	19	10002306	29
10001135	18	10001213	19	10002306	29
10001136	18	10001501	22	10002401	28
10001137	18	10001502	22	10002402	28
10001138	18	10001503	22	10002403	28
10001139	18	10001504	22	10002404	28
10001140	18	10001505	22	10002405	28
10001141	18	10001701	25	10002406	28
10001142	18	10001702	25	10002407	28
10001143	18	10001703	25	10002408	28
10001147	18	10001704	25	10002409	28
10001159	18	10001705	25	10002410	28
10001160	170	10001706	25	10002411	28
10001161	170	10001707	25	10002412	28
10001162	170	10001708	25	10002503	29
10001163	170	10001709	25	10002506	29
10001164	170	10001710	25	10002507	29
10001165	170	10001711	25	10002707	29
10001166	170	10001712	25	10002708	29
10001167	170	10001720	26	10002811	29
10001168	170	10001721	26	10002812	29
10001169	172	10001722	26	10002813	29
10001170	172	10001723	26	10002814	29
10001171	172	10001724	26	10002815	29
10001172	172	10001801	24	10002900	43
10001173	172	10001802	24	10002901	43
10001174	172	10001803	24	10002902	43
10001175	172	10001804	24	10003001	31
10001176	172	10001805	24	10003002	31
10001177	170	10001806	24	10003003	31
10001180	172	10001807	24	10003004	31
10001181	172	10001808	24	10003005	31

10003006	31	10003601	34	10004225	88
10003007	31	10003603	34	10004226	88
10003008	31	10003604	34	10004227	88
10003009	31	10003605	34	10004228	88
10003010	31	10003607	34	10004229	88
10003101	31	10003801	33	10004301	40
10003102	31	10003802	33	10004302	40
10003104	31	10003803	33	10004303	40
10003105	31	10003804	33	10004304	40
10003107	31	10003805	33	10004305	40
10003108	31	10003806	33	10004306	40
10003109	31	10003807	33	10004307	40
10003110	31	10003808	33	10004308	40
10003201	31	10003809	33	10004400	41
10003202	31	10003810	33	10004401	41
10003203	31	10003811	33	10004402	41
10003204	31	10003812	33	10004403	41
10003205	31	10003813	33	10004404	41
10003206	31	10003814	33	10004405	41
10003207	31	10003815	33	10004406	41
10003208	31	10003816	33	10004407	41
10003209	31	10003817	33	10004408	41
10003301	31	10003816	33	10004501	3
10003302	31	10003817	33	10004502	3
10003303	31	10003831	33	10004503	3
10003304	31	10003836	33	10004504	3
10003305	31	10003837	33	10004505	3
10003306	31	10003838	33	10004601	41
10003307	31	10003839	33	10004602	41
10003308	31	10004200	88	10004603	41
10003410	30	10004201	88	10004604	41
10003411	30	10004202	88	10004605	41
10003412	30	10004203	88	10004620	172
10003418	30	10004204	88	10004621	172
10003419	30	10004206	88	10004622	172
10003501	34	10004207	88	10004623	172
10003502	34	10004208	88	10004800	99
10003503	34	10004222	88	10004801	44
10003504	34	10004223	88	10004802	44
10003600	34	10004224	88	10004803	99

10004804	44	10005009	30	10006000	13
10004805	44	10005107	29	10006001	13
10004806	44	10005108	29	10006002	13
10004807	99	10005114	29	10006011	13
10004808	44	10005115	29	10006012	13
10004809	44	10005116	29	10006020	13
10004810	44	10005117	29	10006021	13
10004811	44	10005204	29	10006022	13
10004812	44	10005205	29	10006023	13
10004813	44	10005302	28	10006030	13
10004814	44	10005304	28	10006100	20
10004815	99	10005703	42	10006101	20
10004816	44	10005704	42	10006102	4
10004817	99	10005705	42	10006200	38
10004818	44	10005706	42	10006201	38
10004819	44	10005708	42	10006202	38
10004820	44	10005709	42	10006203	38
10004821	44	10005800	42	10006204	38
10004823	44	10005801	42	10006205	38
10004825	44	10005802	42	10006309	5
10004826	44	10005803	42	10006310	5
10004827	44	10005900	19	10006311	5
10004828	44	10005901	19	10006312	5
10004829	44	10005902	19	10006313	5
10004830	44	10005903	19	10006315	6
10004840	99	10005904	19	10006316	6
10004841	99	10005905	19	10006318	6
10004900	43	10005906	19	10006410	5
10004901	43	10005907	19	10006412	5
10004902	43	10005908	19	10006413	5
10004903	43	10005909	19	10006414	5
10005000	30	10005910	19	10006606	17
10005001	43	10005911	19	10006607	17
10005002	30	10005912	19	10006608	17
10005003	30	10005913	19	10006609	17
10005004	30	10005916	19	10006610	17
10005005	28	10005917	19	10006611	17
10005006	28	10005918	19	10006612	27
10005007	28	10005919	19	10006613	17
10005008	28	10005920	19	10006614	17

10006615	17	10008042	171	11000227	89
10006616	17	10008043	171	11000231	89
10006620	17	10008044	171	11000232	89
10006800	4	10008045	171	11000237	89
10006801	4	10008050	171	11000238	89
10006802	4	10008051	171	11000239	89
10006803	4	10008052	171	11000241	89
10006804	25	10008053	171	11000242	42
10006805	25	10008054	171	11000244	42
10006806	25	11000013	49	11000245	42
10006807	25	11000014	49	11000246	89
10006808	25	11000015	49	11000247	89
10006811	4	11000016	49	11000248	89
10006813	4	11000020	49	11000249	89
10006814	4	11000021	49	11000250	42
10006815	4	11000022	49	11000252	89
10006816	4	11000023	49	11000253	42
10006817	4	11000026	49	11000257	89
10006900	23	11000027	49	11000260	89
10006901	23	11000030	49	11000262	89
10006902	23	11000031	49	11000264	89
10006903	23	11000101	86	11000267	89,118
10006904	23	11000103	86	11000268	89,118
10006905	23	11000104	86	11000269	89,118
10006906	23	11000105	86	11000270	89,118
10006907	23	11000106	86	11000271	89,118
10006908	23	11000108	86	11000272	89,118
10006909	23	11000111	86	11000273	89,118
10007205	4	11000201	89	11000310	86
10007206	4	11000205	89	11000311	86
10007207	4	11000206	89	11000312	86
10007207	4	11000207	89	11000401	81
10007208	4	11000208	89	11000402	81
10007209	4	11000210	89	11000403	81
10008021	171	11000214	89	11000505	86
10008022	171	11000215	89	11000609	53
10008024	171	11000216	89	11000610	53
10008025	171	11000221	88	11000611	53
10008026	171	11000222	89	11000615	53
10008041	171	11000226	89	11000616	53

11000620	53	11000926	73	11001310	85
11000621	53	11000930	73	11001313	85
11000622	53	11000931	73	11001411	47
11000623	53	11000932	73	11001412	47
11000708	87	11000933	73	11001413	47
11000816	86	11000934	73	11001414	47
11000817	86	11000940	73,167	11001501	46
11000819	86	11000941	73,167	11001502	46
11000820	86	11000942	73,167	11001503	46
11000821	86	11000943	73,167	11001504	46
11000822	86	11000944	73,167	11001505	46
11000823	85	11000945	73,167	11001506	46
11000824	85	11000946	73,167	11001507	47
11000826	86	11001106	51	11001508	47
11000827	86	11001107	56	11001509	46
11000832	86	11001109	56	11001510	46
11000833	86	11001110	56	11001511	46
11000839	85	11001111	56	11001512	46
11000840	85	11001112	56	11001513	46
11000842	86	11001114	56	11001514	48
11000843	86	11001115	56	11001515	48
11000844	86	11001126	56	11001516	48
11000845	86	11001127	56	11001517	48
11000846	86	11001128	56	11001518	48
11000847	86	11001129	56	11001527	46
11000848	86	11001132	56	11001529	48
11000849	86	11001133	56	11001530	48
11000850	86	11001134	56	11001531	46
11000851	86	11001135	56	11001532	46
11000910	73	11001200	52	11001533	46
11000911	73	11001201	52	11001534	46
11000912	73	11001202	52	11001535	46
11000913	73	11001203	52	11001536	46
11000914	73	11001204	52	11001537	48
11000915	73	11001205	52	11001538	48
11000921	73	11001206	52	11001539	48
11000922	73	11001300	85	11001540	48
11000923	73	11001301	85	11001541	48
11000924	73	11001302	85	11001542	48
11000925	73	11001309	85	11001543	47

11001544	47	11005428	76	11005477	77
11001545	47	11005429	76	11005479	76
11001546	48	11005430	77	11005480	77,83,164
11001549	47	11005431	77	11005481	83,164
11001557	51	11005432	83	11005483	77
11001558	51	11005433	76	11005490	77
11001559	51	11005434	76	11005491	77
11001563	51	11005435	76	11005492	77
11001564	51	11005437	83	11005493	76
11001565	51	11005438	77	11005494	77
11001566	51	11005441	76	11005495	77
11001570	48	11005442	77	11005497	83
11001571	48	11005443	77	11005500	78
11001572	48	11005444	81	11005501	78
11001573	48	11005446	76	11005502	78
11001574	48	11005447	76	11005503	78
11001575	48	11005450	78,165	11005504	78
11001580	47	11005451	78,165	11005505	78
11001603	53	11005452	78,165	11005507	78
11001604	53	11005453	78,165	11005508	78
11001605	53	11005454	78,165	11005509	78,167
11001606	53	11005455	78,165	11005510	78
11001607	53	11005456	77	11005511	78
11001608	53	11005457	77	11005512	78
11001702	51	11005458	83,164	11005515	78,118
11001703	51	11005459	83,164	11005520	78,167
11002200	60	11005462	83	11005521	78
11002201	60	11005463	76	11005522	78,167
11005400	76	11005464	76	11005523	78,167
11005401	77	11005465	76	11005525	78
11005403	77	11005466	76	11005526	78,167
11005404	77	11005467	76	11005531	79
11005409	77	11005468	76	11005532	79
11005410	77	11005469	76	11005533	79
11005411	77	11005470	76	11005534	78
11005416	80	11005471	77	11005535	78
11005423	80	11005472	81	11005537	165
11005424	80	11005473	76	11005538	165
11005426	83,164	11005474	76	11005539	165
11005427	76	11005475	77	11005542	165

11005543	165	11005643	82	11005696	81
11005544	165	11005644	82	11005701	83
11005546	165	11005645	82	11005702	83
11005547	168	11005646	82	11005703	83
11005548	168	11005647	82	11005704	83
11005549	168	11005648	82	11005705	82
11005553	78	11005648	82	11005707	81
11005560	164	11005649	81	11005708	82
11005561	164	11005650	82	11005709	83
11005562	164	11005652	82	12000101	141
11005563	164	11005653	82	12001002	105
11005564	164	11005654	81	12001006	105
11005565	164	11005655	82	12001101	4
11005566	164	11005656	81	12001103	4
11005570	165	11005657	81	12001151	61
11005571	165	11005658	82	12001152	61
11005600	82	11005659	82	12001153	61
11005606	81	11005661	82	12001321	65
11005607	81	11005662	82	12001322	65
11005609	80	11005663	82	12001324	64
11005612	81	11005664	82	12001325	64
11005613	81	11005665	82	12001326	65
11005614	82	11005666	81	12001336	64
11005615	82	11005667	81	12001337	65
11005616	82	11005668	81	12001379	65
11005617	82	11005669	81	12001382	64
11005620	82	11005670	81	12001383	65
11005621	82	11005671	81	12001385	65
11005622	82	11005677	82	12001386	65
11005623	82	11005680	83	12001387	65
11005624	80	11005681	83	12001397	65
11005626	80	11005682	83	12001401	10
11005628	82	11005683	81	12001402	10
11005630	80	11005684	81	12001403	10
11005631	80	11005690	83	12001404	10,54
11005636	82	11005691	83	12001406	54
11005637	82	11005692	83	12001408	10
11005638	82	11005693	81	12001409	10
11005639	81	11005694	81	12001410	65,166
11005640	81	11005695	81	12001411	65,166

12001412	65,166	12001504	107	12002242	109
12001413	65,166	12001509	107	12002243	109
12001432	64	12001511	107	12002244	109
12001433	64	12001601	107	12002300	21
12001434	64	12001602	107	12002301	21
12001436	65,166	12001605	107	12002303	21
12001437	65,166	12001704	11	12002304	21
12001443	65,166	12001709	11	12002305	21
12001444	65,166	12001711	11	12002306	21
12001445	65,166	12001714	11	12002307	21
12001449	65	12001800	12	12002308	21
12001450	65,166	12001803	12	12002309	21
12001451	166	12001804	12	12002310	21
12001452	166	12001805	12	12002312	20
12001453	166	12001806	12	12002313	21
12001454	166	12001807	12	12002314	21
12001455	166	12001808	12	12002315	21
12001456	166	12001809	12	12002316	21
12001457	166	12001810	12	12002318	21
12001458	166	12001811	12	12002322	21
12001459	166	12001812	12	12002323	21
12001460	166	12001911	12	12002324	21
12001461	166	12001914	12	12002325	21
12001462	166	12002006	108	12002326	21
12001463	65	12002007	108	12002327	21
12001464	64	12002203	109	12002328	21
12001465	64,166	12002204	109	12002341	62
12001466	65	12002206	109	12002342	61
12001467	64,166	12002208	109	12002349	62
12001469	64,166	12002210	109	12002350	21
12001470	64	12002211	109	12002351	21
12001471	64	12002212	109	12002352	21
12001473	64,166	12002213	109	12002353	21
12001474	64,166	12002214	109	12002354	21
12001475	64,166	12002215	109	12002355	21
12001476	64,166	12002231	109	12002356	21
12001477	64,166	12002238	109	12002357	21
12001501	107	12002239	109	12002358	21
12001502	107	12002240	109	12002359	62
12001503	107	12002241	109	12002366	62,117

12002367	62,117	12002723	75	12002885	60
12002368	62,117	12002724	75	12002886	60
12002501	22	12002725	75	12002887	60
12002600	110	12002726	74	12002888	60
12002602	110	12002734	75,168	12002889	60
12002604	110	12002750	111	12002890	60
12002611	63	12002751	111	12002891	60
12002614	110	12002770	115	12002892	60
12002615	63	12002771	115	12002901	81,85
12002616	110	12002772	115	12002905	113
12002617	110	12002773	115	12002907	113
12002618	63	12002774	115	12002909	113
12002619	63	12002775	115	12002910	113
12002622	63	12002776	115	12002911	113
12002625	63	12002777	115	12002912	113
12002626	62	12002778	115	12002913	113
12002627	110	12002779	115	12002914	113
12002628	110	12002780	115	12002915	113
12002630	110	12002781	115	12002916	113
12002634	110	12002782	115	12002917	113
12002637	63	12002800	59	12002918	113
12002638	110	12002805	57	12002919	114
12002639	109	12002806	58	12002921	30
12002640	63	12002807	58	12002922	85
12002710	71	12002808	58	12002923	30
12002704	75	12002809	58	12002924	85
12002705	75	12002811	58	12002925	30
12002706	74	12002812	58	12002926	30
12002708	74	12002813	58	12002929	53
12002709	75	12002814	58	12002930	85
12002711	74	12002815	58	12002935	85
12002714	74	12002816	58	12002937	114
12002715	75,168	12002817	59	12002942	115
12002716	91	12002818	59	12002945	114
12002717	91	12002819	59	12002947	113
12002718	91	12002826	59	12002948	113
12002719	75	12002845	59	12002949	113
12002720	75	12002846	59	12002950	113
12002721	75	12002848	59	12002951	113
12002722	75	12002860	3	12002952	113

12002953	81,85	12003123	35	12003267	84
12002956	114	12003124	35	12003268	84
12002960	30	12003125	35	12003269	84
12002970	114	12003128	35	12003301	35
12002976	114	12003129	35	12003302	35
12002979	114	12003140	35	12003303	35
12002980	85	12003141	35	12003304	35
12002981	114	12003143	59	12003305	35
12002982	114	12003150	30	12003306	35
12002984	113	12003212	116	12003307	35
12002992	30	12003213	116	12003309	35
12002993	30	12003214	116	12003312	35
12003002	115,157	12003215	116	12003314	35
12003007	115,157	12003218	116	12003315	35
12003008	57	12003221	116	12003316	35
12003009	57	12003222	116	12003318	35
12003034	59	12003223	116	12003321	35
12003035	59	12003224	116	12003322	35
12003036	58	12003225	116	12003323	35
12003037	58	12003226	116	12003332	35
12003038	59	12003227	116	12003402	37
12003047	57	12003228	116	12003403	37
12003048	57	12003229	116	12003405	37
12003052	57	12003250	116	12003407	38
12003053	57	12003251	116	12003408	37
12003058	59	12003252	84	12003409	37
12003059	59	12003253	84	12003410	37
12003061	30	12003254	84	12003412	37
12003062	57	12003255	84	12003416	36
12003063	57	12003256	84	12003417	36
12003064	58	12003257	84	12003418	37
12003067	57	12003258	84	12003419	37
12003068	57	12003259	84	12003421	36
12003069	113	12003260	84	12003423	37
12003090	114	12003261	84	12003424	37
12003092	114	12003262	84	12003425	37
12003100	32	12003263	84	12003430	36
12003101	32	12003264	84	12003431	36
12003102	32	12003265	84	12003432	36
12003104	32	12003266	84	12003433	36

12003434	36	12004161	123	12004614	124
12003435	36	12004201	123	12004615	124
12003501	34	12004203	123	12004616	124
12003502	34	12004204	123	12004617	124
12003503	34	12004205	123	12004618	124
12003504	34	12004206	123	12004619	124
12003604	37	12004300	123	12004620	124
12003609	34	12004301	123	12004621	125
12003610	34	12004301	123	12004622	125
12003654	37	12004302	123	12004623	125
12003701	38	12004303	123	12004624	125
12003702	38	12004304	123	12004625	125
12003704	38	12004305	123	12004626	125
12003705	38	12004306	123	12004627	125
12003706	38	12004307	123	12004628	125
12003707	38	12004308	123	12004629	125
12003708	38	12004309	123	12004630	125
12003801	121	12004420	75	12004631	125
12003802	121	12004502	123	12004632	124
12003803	121	12004503	124	12004633	124
12003804	121	12004515	108	12004634	124
12003805	121	12004516	87	12004635	124
12003806	121	12004518	124	12004636	124
12003807	121	12004523	97	12004637	124
12003808	121	12004524	87	12003638	124
12003810	84,141	12004527	55	12003639	124
12004006	120	12004600	124	12004640	124
12004101	123	12004601	124	12004641	125
12004102	123	12004602	124	12004642	125
12004106	123	12004603	124	12004643	125
12004107	123	12004604	124	12004644	124
12004108	123	12004605	124	12004645	125
12004109	123	12004606	124	12004646	125
12004121	120	12004607	124	12004650	124
12004126	120	12004608	124	12004701	41
12004127	120	12004609	124	12004702	41
12004134	120	12004610	124	12004703	41
12004150	120	12004611	124	12004704	41
12004151	60	12004612	124	12004705	41
12004159	60	12004613	124	12004706	41

12004707	41	12005301	92	12005420	127
12004730	41	12005302	92	12005421	127
12004731	41	12005304	96	12005422	127
12004732	41	12005305	92	12005426	127
12004733	41	12005306	91	12005427	95
12004801	53	12005307	91	12005428	94
12004802	53	12005308	91	12005429	94
12004803	53	12005309	91	12005430	94
12004805	53	12005310	90	12005431	94
12004806	53	12005311	96	12005432	94
12004807	53	12005312	93	12005479	76
12004808	53	12005316	95	12005482	77
12005001	94	12005317	96	12005501	29
12005002	94	12005318	96	12005601	22
12005008	93	12005319	96	12005702	142
12005009	91	12005320	96	12005801	142
12005010	96	12005321	96	12005900	32
12005011	96	12005322	96	12005901	32
12005100	54	12005323	96	12005902	32
12005101	54	12005324	96	12006009	38
12005102	54	12005325	96	12006101	50
12005105	54,94	12005327	92	12006102	50
12005106	54	12005328	92	12006103	100
12005107	126	12005334	93	12006200	80
12005200	128	12005335	95	12006209	55
12005201	128	12005336	95	12006220	84
12005202	128	12005400	127	12006252	156
12005203	128	12005401	94	12006315	156
12005204	128	12005402	94	12006317	156
12005206	128	12005403	134	12006318	156
12005208	128	12005405	94	12006331	80
12005209	128	12005407	94	12006332	80
12005210	128	12005408	94	12006337	156
12005211	128	12005411	127	12006342	156
12005212	128	12005412	93	12006370	150
12005213	128	12005414	127	12006371	156
12005216	128	12005416	127	12006372	156
12005217	126	12005417	95	12006376	156
12005218	126	12005418	96	12006381	156
12005300	93	12005419	96	12006382	156

12006383	156	12006662	72	12007046	154
12006390	80	12006663	72	12007047	154
12006400	121	12006664	72	12007048	154
12006401	121	12006668	72	12007049	154
12006402	121	12006672	72	12007050	155
12006403	121	12006673	26	12007052	155
12006405	121	12006701	125	12007054	154
12006406	121	12006704	90	12007055	154
12006407	121	12006706	103	12007056	154
12006408	121	12006707	125	12007057	154
12006413	121	12006709	103	12007058	154
12006441	62	12006710	103	12007059	155
12006504	144	12006713	90	12007060	154
12006605	72	12006714	90	12007061	154
12006607	72	12006717	90	12007062	154
12006608	72	12006718	90	12007063	154
12006615	72	12006723	90	12007064	154
12006618	72	12006724	90	12007065	154
12006619	72	12006725	90	12007066	154
12006620	72	12006726	90	12007067	154
12006622	72	12006727	90	12007068	155
12006629	72	12006731	125	12007069	155
12006630	72	12006732	125	12007070	153
12006631	72	12006807	108	12007071	153
12006634	72	12006824	157	12007072	153
12006636	72	12006901	157	12007073	153
12006637	72	12007001	105	12007074	153
12006638	72	12007006	155	12007075	153
12006639	72	12007007	155	12007076	153
12006640	72	12007008	155	12007077	153
12006641	72	12007009	155	12007078	153
12006643	72	12007034	154	12007079	155
12006647	72	12007035	154	12007080	153
12006648	72	12007036	154	12007081	153
12006653	72	12007037	154	12007082	153
12006656	26	12007038	154	12007083	153
12006658	26	12007039	154	12007084	153
12006659	26	12007043	154	12007085	153
12006660	26	12007044	154	12007086	153
12006661	72	12007045	154	12007087	153

12007088	153	12007132	150	12007179	149
12007090	152	12007133	150	12007180	149
12007091	152	12007134	150	12007190	152
12007092	152	12007135	150	12007200	39
12007093	152	12007136	150	12007207	39
12007094	152	12007137	150	12007210	39
12007095	152	12007138	150	12007214	39
12007098	155	12007139	150	12007223	39
12007099	155	12007140	151	12007224	39
12007100	125	12007141	151	12007225	39
12007101	155	12007142	151	12007226	39
12007102	152	12007143	151	12007229	39
12007103	152	12007144	151	12007232	39
12007104	152	12007145	151	12007233	39
12007105	152	12007146	151	12007234	39
12007106	152	12007148	151	12007235	39
12007107	149	12007149	151	12007235	39
12007108	149	12007150	155	12007236	39
12007109	149	12007151	155	12007240	39
12007110	152	12007152	155	12007241	39
12007111	152	12007153	155	12007243	157
12007112	152	12007154	155	12007300	112
12007113	152	12007155	155	12007302	112
12007114	152	12007159	155	12007304	112
12007115	152	12007160	155	12007307	112
12007116	152	12007161	155	12007309	112
12007117	152	12007162	150	12007314	112
12007118	152	12007163	150	12007317	112
12007119	152	12007164	150	12007320	70
12007120	148	12007165	150	12007321	70
12007121	148	12007166	151	12007322	70
12007122	148	12007167	151	12007323	112
12007123	148	12007169	151	12007325	112
12007124	148	12007170	148	12007326	112
12007125	148	12007171	148	12007327	112
12007126	148	12007172	148	12007328	112
12007127	148	12007173	149	12007329	112
12007129	148	12007174	149	12007331	112
12007130	150	12007175	149	12007332	68
12007131	150	12007178	149	12007333	112

12007335	68	12007440	154	12007486	148
12007338	112	12007441	154	12007487	148
12007343	70	12007442	154	12007488	148
12007345	70	12007443	154	12007490	150
12007346	70	12007444	154	12007491	150
12007348	70	12007445	154	12007492	150
12007349	70	12007446	154	12007493	150
12007353	70	12007447	154	12007494	150
12007354	70	12007448	154	12007495	150
12007360	70	12007449	154	12007496	150
12007361	70	12007450	153	12007497	150
12007362	70	12007451	153	12007498	150
12007363	70	12007452	153	12007505	13
12007401	10	12007453	153	12007506	13
12007410	153	12007454	153	12007507	13
12007411	153	12007455	153	12007508	13
12007412	153	12007456	153	12007510	151
12007413	153	12007457	153	12007511	151
12007414	153	12007460	152	12007512	151
12007415	153	12007461	152	12007513	151
12007416	153	12007462	152	12007514	151
12007417	153	12007463	152	12007515	151
12007418	153	12007464	152	12007516	151
12007419	153	12007465	152	12007517	151
12007421	154	12007466	152	12007518	154
12007422	154	12007467	152	12007519	154
12007423	154	12007470	152	12007520	155
12007424	154	12007471	152	12007521	155
12007425	154	12007472	152	12007522	155
12007426	154	12007473	152	12007523	155
12007427	154	12007474	152	12007524	155
12007428	154	12007475	152	12007525	155
12007429	154	12007476	152	12007526	155
12007430	154	12007477	152	12007527	155
12007432	149	12007480	148	12007528	155
12007433	149	12007481	148	12007529	155
12007434	149	12007482	148	12007530	155
12007435	149	12007483	148	12007531	155
12007436	149	12007484	148	12007532	155
12007437	149	12007485	148	12007533	155

12007534	155	12007903	122	12009042	69
12007536	155	12007904	122	12009043	114
12007537	155	12007905	122	12009051	47
12007538	155	12007906	122	12009056	114
12007539	155	12007907	122	12009067	105
12007540	154	12007908	122	12009068	105
12007541	154	12007909	122	12009069	105
12007542	154	12007914	122	12009077	69
12007543	154	12007915	122	12009078	46
12007544	152	12007916	122	12009079	46
12007545	152	12007917	122	12009082	69
12007546	152	12007918	122	12009083	46
12007547	152	12007927	122	12009087	85
12007548	152	12007928	122	12009090	50
12007549	152	12008300	68	12009091	50
12007550	151	12008301	68	12009092	46
12007551	151	12008801	145	12009093	46
12007552	151	12008807	145	12009094	50
12007553	151	12008810	145	12009098	62
12007554	150	12008812	145	12009099	62
12007555	150	12008814	145	12009110	69
12007556	150	12008816	145	12009111	69
12007557	150	12008820	145	12009112	69
12007559	149	12008821	145	12009113	69
12007560	149	12008822	145	12009114	69
12007561	149	12008823	145	12009131	47
12007562	148	12008826	145	12009137	114
12007563	148	12008827	145	12009139	105
12007564	148	12008828	145	12009150	63
12007603	132	12008829	145	12009158	85
12007608	132	12008830	145	12009161	85
12007705	74	12009010	47	12009170	46
12007858	50	12009011	47	12009204	126
12007879	114	12009019	109	12009206	126
12007880	114	12009020	85	12009207	126
12007882	46	12009023	50	12009208	126
12007887	109	12009025	105	12009224	105
12007900	122	12009031	46	12009231	64
12007901	122	12009032	46	12009249	48
12007902	122	12009034	49	12009253	48

12009255	110	12010804	157	12011312	69
12009285	126	12010805	157	12011313	69
12009310	49	12010811	157	12011314	69
12009315	49	12010813	157	12011315	69
12009316	49	12010814	157	12011316	69
12009317	49	12010815	157	12011317	69
12009318	49	12010816	157	12011318	69
12009319	49	12010818	157	12011319	69
12009320	91	12010824	157	12011320	69
12009321	114	12010825	157	12011321	87
12009322	114	12010826	157	12011322	69
12009323	114	12010827	157	12011323	133
12009328	114	12010829	157	12011324	133
12009330	114	12011101	108	12011325	133
12009331	114	12011102	108	12011327	69
12009332	114	12011103	108	12011328	69
12009333	114	12011106	108	12011329	69
12009334	114	12011110	108	12011340	106
12009335	114	12011202	111	12011341	106
12009336	114	12011203	111	12011343	106
12009337	114	12011204	111	12011350	69
12009338	114	12011205	71	12011351	69
12009339	114	12011209	71	12011352	69
12009341	114	12011210	71	12011353	69
12009342	114	12011211	71	12011354	69
12009343	114	12011212	71	12011355	69
12009344	114	12011213	71	12011356	69
12009345	114	12011215	71	12011357	69
12009346	114	12011216	71	12011358	69
12009363	50	12011217	71	12011359	69
12009364	50	12011250	110	12011360	69
12009365	50	12011251	110	12011361	69
12009368	50	12011252	110	12011362	69
12009379	114	12011253	110	12011363	69
12009391	63	12011254	110	12011364	69
12009417	95	12011255	110	12011365	69
12009422	114	12011302	106	12011366	69
12010303	43	12011303	106	12011367	69
12010304	43	12011310	69	12011370	69
12010803	157	12011311	69	12011371	69

12011380	119	13000131	101	13000403	103
12011381	119	13000132	101	13000404	103
12011400	52	13000133	101	13000405	103
12016203	55	13000134	101	13000406	103
12016204	55	13000135	101	13000407	103
12016205	55	13000136	101	13000408	103
12016206	55	13000200	101	13000409	103
12016207	55	13000201	101	13000410	103
12016208	55	13000203	101	13000411	103
12016209	55	13000204	101	13000412	103
12016210	55	13000205	101	13000413	103
12016211	55	13000206	101	13000414	103
12016212	55	13000207	101	13000500	100
12026260	55	13000208	101	13000501	100
12026261	55	13000209	101	13000502	100
12026262	55	13000300	103	13000503	100
12026268	55	13000301	103	13000504	100
13000000	102	13000302	102	13000600	99
13000001	102	13000303	102	13000601	99
13000002	102	13000304	102	13000602	99
13000003	102	13000305	102	13000603	99
13000004	102	13000306	102	13000604	99
13000005	102	13000307	102	13000605	99
13000006	102	13000308	102	13000606	99
13000007	102	13000309	102	13000607	99
13000009	102	13000310	102	13000608	99
13000102	101	13000311	102	13000609	99
13000103	101	13000312	102	13000700	99
13000104	101	13000313	103	13000701	99
13000105	101	13000320	102	13000702	99
13000106	101	13000324	102	13000703	99
13000107	101	13000335	102	13000704	99
13000109	101	13000340	102	13000705	99
13000110	101	13000342	103	13000706	99
13000111	101	13000343	103	13000707	99
13000124	101	13000344	103	13000800	100
13000126	101	13000345	102	13000801	100
13000127	101	13000400	103	13000802	100
13000128	101	13000401	103	13000804	100
13000130	101	13000402	103	13000805	100

13000900	100	14010800	144	18000794	117
13000901	100	14011702	145	18000795	117
13000902	100	14012011	145	18000796	117
13000903	100	14016407	144	18000797	117
13000904	100	14018600	144	18000798	117
14001316	144	14028503	144	18000799	117
14002302	144	14024200	144	18000800	160
14004215	144	14031403	144	18000808	160
14004401	144	14031909	144	18000812	117
14004403	144	14032003	144	18000813	117
14004502	144	14032106	144	18000814	117
14004606	144	14032110	144	18000815	117
14004702	144	14032114	144	18000816	117
14004705	144	15000103	143	18000818	117
14004802	143	17002000	145	18000819	117
14004907	144	17002015	145	18000820	117
14005008	144	18000008	159	18000821	116
14005202	144	18000101	128	18000822	117
14005302	143	18000103	97	18000823	117
14005304	143	18000201	162	18000824	116
14005405	144	18000203	162	18000825	116
14005505	144	18000300	160	18001402	161
14005605	111	18000301	160	18001403	161
14005700	144	18000405	160	18001410	161
14005808	144	18000406	160	18001411	161
14006105	144	18000505	159	18001412	161
14006217	144	18000506	159	18001414	161
14006305	144	18000509	159	18001415	161
14006607	144	18000510	159	18001416	161
14006702	144	18000515	159	18001417	161
14006801	145	18000710	118	18001418	161
14007302	145	18000717	118	18001427	162
14007503	145	18000775	119	18001434	161
14007801	144	18000776	119	18001450	161
14007906	144	18000777	119	18001451	161
14007915	144	18000778	120	18001452	161
14008008	144	18000779	120	21000003	130
14008103	144	18000784	119	21000041	130
14009505	144	18000791	117	21000042	130
14009605	144	18000793	117	21000043	130

21000503	3	21005209	133	25000216	67
21000504	3	21005210	133	25000220	67
21000704	135	21005220	133	25000221	66
21000770	136	21005221	133	25000224	67
21000771	136	21005222	133	25000230	67
21000772	136	21005223	133	25000238	67
21000773	136	21005224	133	25000241	67
21000802	134	21005225	133	25000243	67
21000803	79	21005226	133	25000244	67
21000804	79	21005227	133	25000245	67
21000901	137	21005228	133	25000256	67
21000902	137	21005229	133	25001053	162
21000906	137	21005230	133	25001069	159
21001021	138	23000400	144	25002209	116
21001100	138	23000509	144	25002220	131
21001102	139	23001006	144		
21001105	139	23001200	145		
21001302	130	23001210	145		
21001306	131	23001308	144		
21001307	131	23001321	144		
21001310	131	25000114	66		
21001414	131	25000115	66		
21001500	132	25000116	66		
21001501	132	25000152	66		
21001607	27	25000153	66		
21001615	27	25000154	66		
21001643	131	25000155	66		
21001667	27,137	25000156	66		
21001672	131	25000200	67		
21002778	27	25000201	67		
21002801	134	25000202	67		
21004813	43	25000203	67		
21004514	43	25000204	67		
21005202	133	25000205	67		
21005203	133	25000206	67		
21005204	133	25000207	67		
21005205	133	25000208	67		
21005206	133	25000209	67		
21005207	133	25000213	67		
21005208	133	25000215	67		

 — Знак об утверждении типа средств измерений

ТС — термически стойкое стекло

НС-1 — нейтральное стекло

п/п, или ПП — полипропилен

п/с, или ПС — полистирол

п/э, или ПЭ — полиэтилен

ПЭВД — полиэтилен высокого давления

ПЭНД — полиэтилен низкого давления

АБС — акрилонитрилбутадиенстирол (АБС-пластик)

ПВХ — поливинилхлорид

ПК — поликарбонат

ПММА — полиметилметакрилат (оргстекло, акриловое стекло)

ПТФЭ — политетрафторэтилен (фторопласт)

ПЭТФ — полиэтилентерефталат

Стерильно (Р) — стерилизация с использованием радиационного метода

Стерильно (ЭО) — стерилизация с использованием газового метода (этилен-оксид)

Банковские реквизиты

Р/с 40702810100000057446 в ГПБ (АО) г. Москва

К/с 30101810200000000823

БИК 044 525 823

ИНН 32 34 00 71 27 КПП 32 07 01 001 ОКПО 29 50 81 33





241520, Российская Федерация,
Брянская область,
село Супонево, ул. Шоссейная, 17а
Тел: +7(4832)92-97-97, 92-24-54, 92-24-63
E-mail: info@minimed.ru
Веб-сайт: www.minimed.ru